

PLAGES D'UTILISATION

Débits jusqu'à :	de 50 à 360 m ³ /h
Hauteurs mano. jusqu'à :	45 mCE
Température du fluide :	de 0° à +120°C
Température ambiante :	de -20° à +40°C
Pression de service :	16 bars (version SIE) 10 bars (version LRE)

FLOSKID

SYSTEME DE POMPES ELECTRONIQUES EN CASCADE Chauffage - Climatisation 50 Hz

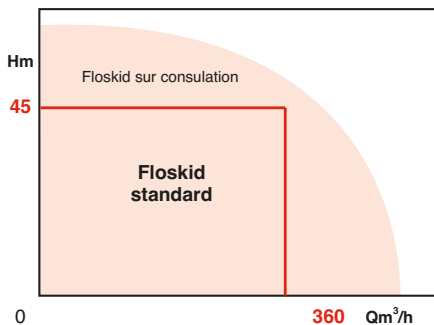

APPLICATIONS

Le Floskid est un système «clefs en main», testé en usine, pré-assemblé, compact, de pompes électroniques (LRE / SIE) en cascade montées sur châssis unique, et équipé d'un coffret SCe-HVAC.

Il est dédié aux réseaux à débit variable de chauffage, climatisation et refroidissement, dans les bâtiments d'habitation collective et tertiaire ou dans l'industrie.

AVANTAGES

- **Fortes économies d'énergies:** optimisation du rendement global via un système de pompes en cascade.
- **Facilité d'installation:** conception compacte, pré-assemblée.
- **Confort acoustique :** réduction des tailles et puissances moteur, réduction du bruit.
- **Grande fiabilité :** système testé sur banc en eau.
- **Gain d'espace :** système tout-en-un compact monté sur châssis unique.
- **Accompagnement du client renforcé et réduction des démarches administratives :** un interlocuteur unique (Salmson) pour le système complet.
- **Version standard livrable en seulement 4 semaines.**

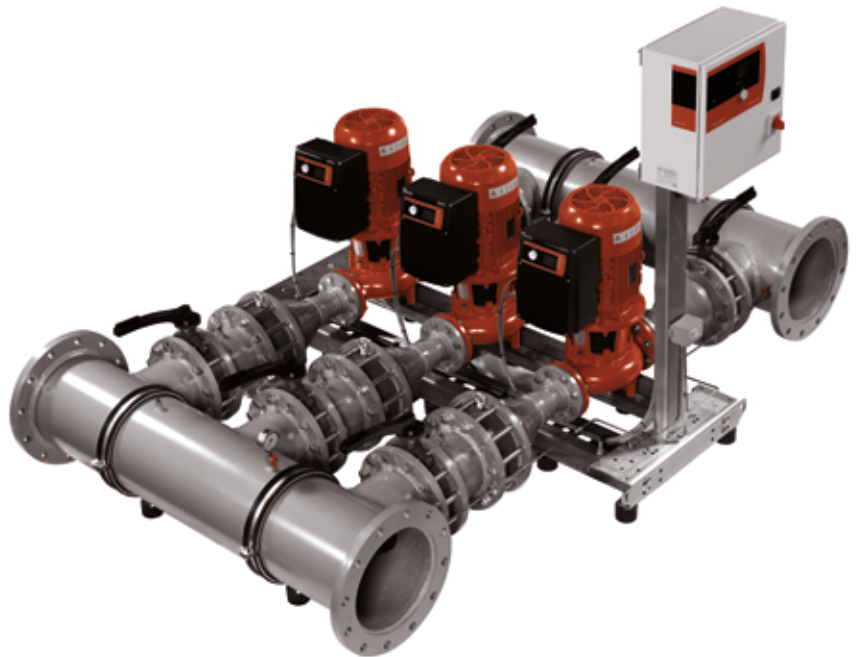

CONSTRUCTION DE BASE

Pièces principales	Matériau
Tubages collecteurs	Acier peint
Bâti de base	Acier galvanisé

TRANSPORT INSTALLATION

• Livraison

Commandé en standard, le Floskid est livré sous 4 semaine, à réception de la commande.

• Transport

Les plus petits systèmes sont entièrement recouverts d'une housse plastique transparente, et sont livrés en une seule pièce sur palette. Pour les plus gros systèmes, seules les parties sensibles, pompes et armoire de contrôle et de commande sont recouverts d'une housse plastique transparente, et délivrés séparément (Pompes sur châssis métallique d'un côté et collecteurs séparés), sur trois palettes.

• Installation

Seuls sont encore à prévoir le raccordement de la tuyauterie d'aspiration et de refoulement et le raccordement au réseau électrique.

DESCRIPTION DU PRODUIT

Composants mécaniques et hydrauliques de l'installation

L'installation compacte est montée sur un châssis en acier avec plots antivibratiles (Rep 3). Elle se compose d'un groupe de 3 ou 4 pompes en ligne à régulation électronique (Rep 1), raccordées à l'aide d'un collecteur d'aspiration (Rep 4) et de refoulement (Rep 5).

Sur chaque pompe, une vanne d'isolement (Rep 6) est montée côté aspiration et côté refoulement, et un clapet anti-retour (Rep 7) est monté coté refoulement.

Un raccord à bride (Rep.12) est intercalé entre la vanne d'isolement et le clapet anti-retour (voir fig. 3).

Un sous-ensemble avec capteur différentiel de pression (Fig.4, rep.10) manomètre (Fig.4, rep.8) et vanne d'arrêt (Fig.4, rep.11) est monté au niveau du collecteur de refoulement.

Le coffret de commande (Rep 2) est monté sur le châssis à l'aide d'une ou deux potence (Rep 9). Tous les composants électriques sont livrés câblés.

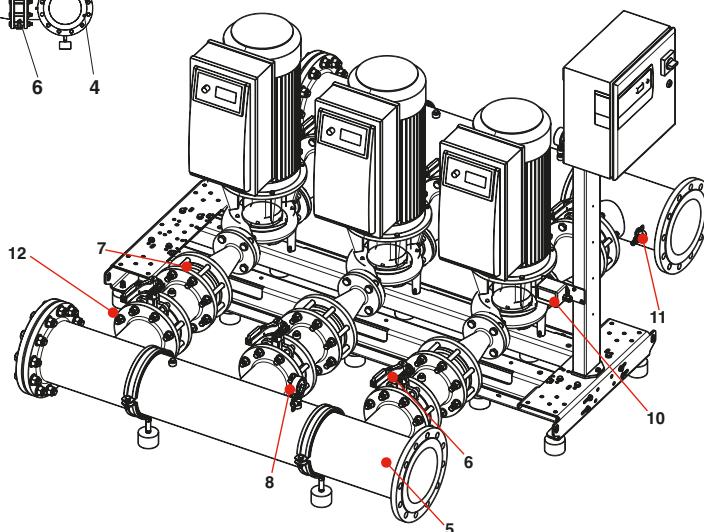
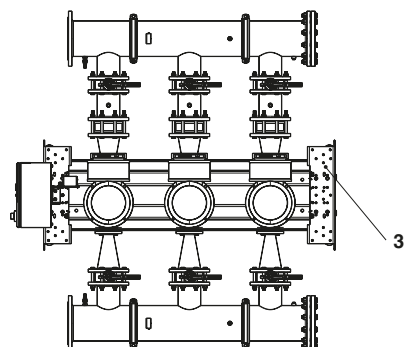
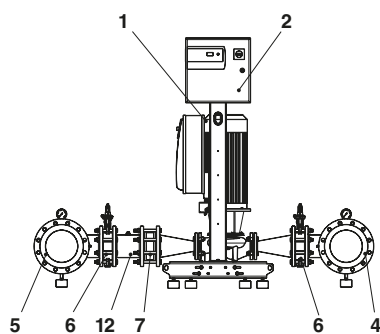
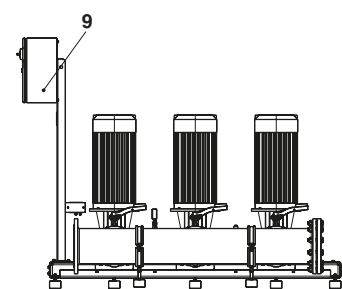

1. Pompes en ligne à régulation électronique
2. Coffret de commande Sce HVAC
3. Châssis en acier avec plots antivibratiles
4. Collecteur d'aspiration
5. Collecteur de refoulement
6. Vanne d'isolement
7. Clapet anti-retour
8. Manomètre
9. Armoire de commande
10. Sous-ensemble avec capteur différentiel de pression
11. Vanne d'arrêt
12. Raccord à bride

DONNEES TECHNIQUES COFFRET SCE HVAC

Tension d'alimentation [V]:	3~400 V (L1, L2, L3, PE)
Fréquence [Hz]:	50/60 Hz
Tension de commande [V]:	24VDC; 230VAC
Courant nominal [A]:	Se reporter à la plaque moteur
Indice de protection:	IP 54
Sectionnement principale [A]:	Se reporter au schéma électrique
Température ambiante [°C]:	0 à +40°C
Sécurité électrique:	degré de pollution: II

FONCTIONNEMENT

Le coffret de commande SCE est contrôlé par un microprocesseur qui assure le fonctionnement d'un système de 1 à 4 pompes. La valeur de régulation est mesurée par un capteur et le contrôle des pompes se fait en fonction de la charge. Un transmetteur fournit la valeur réelle de la valeur mesurée du système par l'intermédiaire d'un signal 4 à 20 mA. Le régulateur maintient la valeur constante du système en utilisant une comparaison du point de consigne 1, Fig. A) et la valeur réelle. S'il n'y a pas de message «Off externe» et aucun défaut, la pompe de base à vitesse contrôlée fonctionne à vitesse minimum. Si la puissance de cette pompe n'est pas suffisante à la vitesse maximum autorisée, une 2^{ème} pompe démarre si la pression demeure en dessous de la consigne 1. Cette pompe prend le relais du contrôle (Fig. B) et l'ancienne pompe prioritaire continue à fonctionner au maximum. Ceci est répété avec l'augmentation du débit jusqu'au maximum de pompe (voir Fig. C). Si le débit diminue la pompe en variation s'arrête lorsqu'elle atteint sa vitesse minimum autorisée et si le besoin demeure supérieure à la consigne. La pompe précédente dans le cycle reprend alors son rôle de pompe prioritaire.

CHANGEMENT DE POMPE

Pour permettre une utilisation égale de fonctionnement des pompes, différents mécanismes de changement de pompe sont mis en place. A chaque nouveau démarrage du système (après un arrêt de toutes les pompes) La pompe prioritaire est changée. De plus un changement de pompes cyclique de la pompe prioritaire peut être activé. Le temps entre deux changements peut être défini.

ARRÊT EXTÉRIEUR

Le système peut être désactivé par un contact externe NO. Toutes les pompes en fonctionnement sont arrêtées.

DESCRIPTION DU COFFRET SCE HVAC

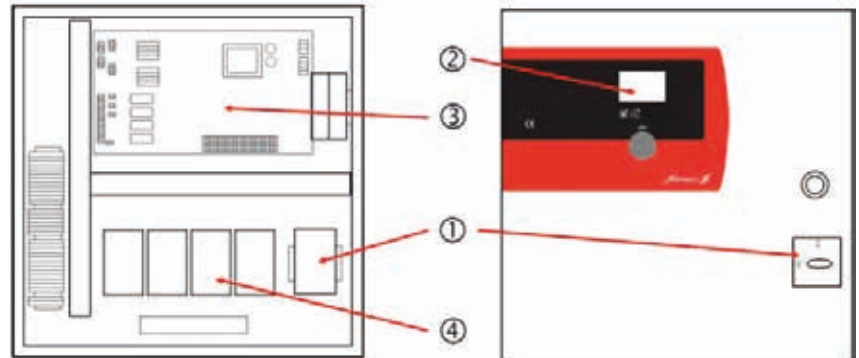

1. Sectionneur général: Power on/off du coffret
2. Interface Homme Machine (HMI): Afficheur LCD pour indiquer les données de fonctionnement, LEDs pour indiquer le statut général (Fonctionnement /Défaut), bouton de navigation dans les menus et paramètres
3. Automate préprogrammé avec microcontrôleur
4. Protection des pompes et variateur de vitesse via disjoncteur

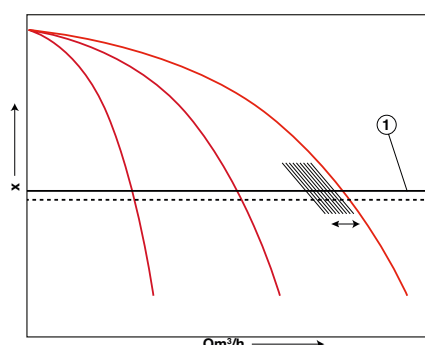
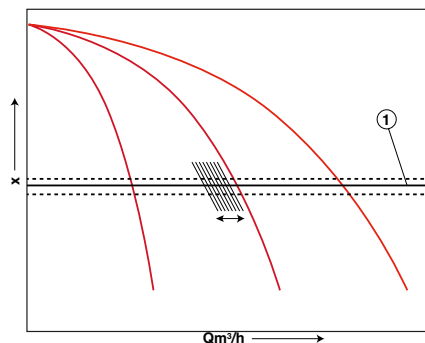
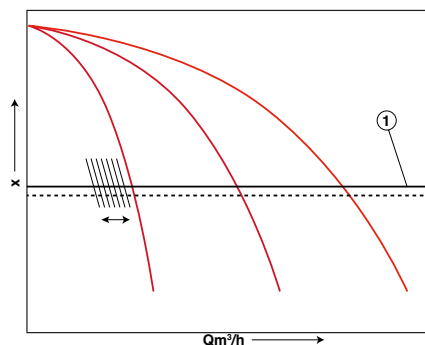

POMPE DE RÉSERVE

Afin d'assurer la sécurité du système, le Floskid dispose d'une pompe de réserve. Cette pompe ne participe pas au cycle standard de régulation. Celle-ci n'est activée que lors d'un défaut d'une autre pompe. L'optimisation du temps de fonctionnement des pompes assure que chaque pompe est utilisée cycliquement comme pompe de réserve. La pompe de réserve est aussi démarrée lors de la fonction de test si celle-ci est activée.

Les paramètres de cette fonction sont prééglés en usine et ne peuvent être modifiés que par le service après vente SALMSON.

LES MODES DE RÉGULATION AUTORISÉS

- Delta pression constante $\Delta p - c$
- Delta pression variable $\Delta p - v$ (seulement pour la première pompe).
- Pression constante p- c
- Différentiel de température constante entre deux points de l'installation $\Delta T - c^*$
- Régulateur de vitesse dépendant de la température d'entrée $n = f(Tx)^*$
- Régulateur de vitesse par signal analogique externe $n = f(AI)$

* Mode disponible par défaut sur le coffret SCE-HVAC. Le capteur de température n'est pas fourni.

PERFORMANCES HYDRAULIQUES FLOSKID

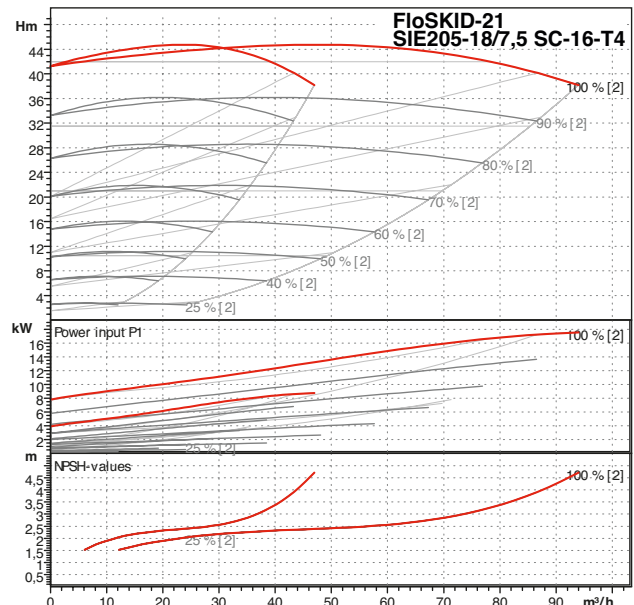
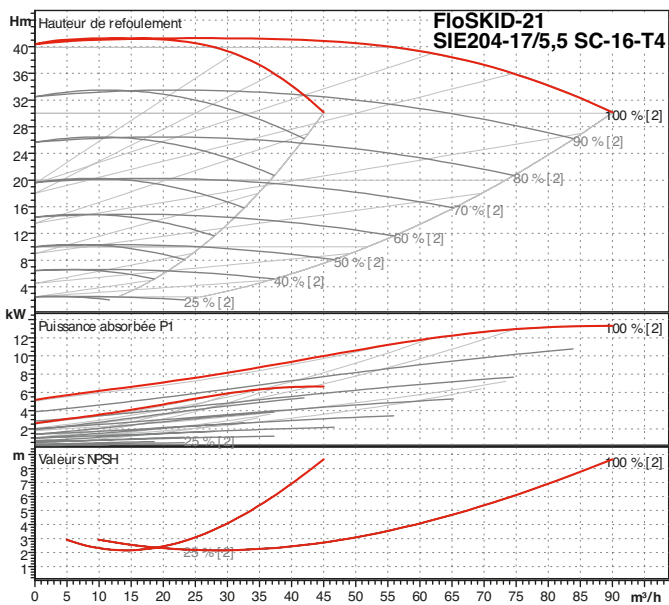
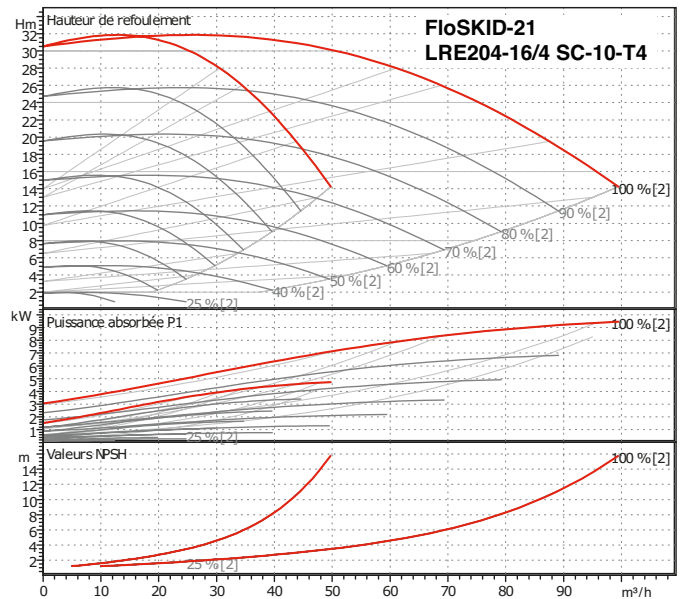
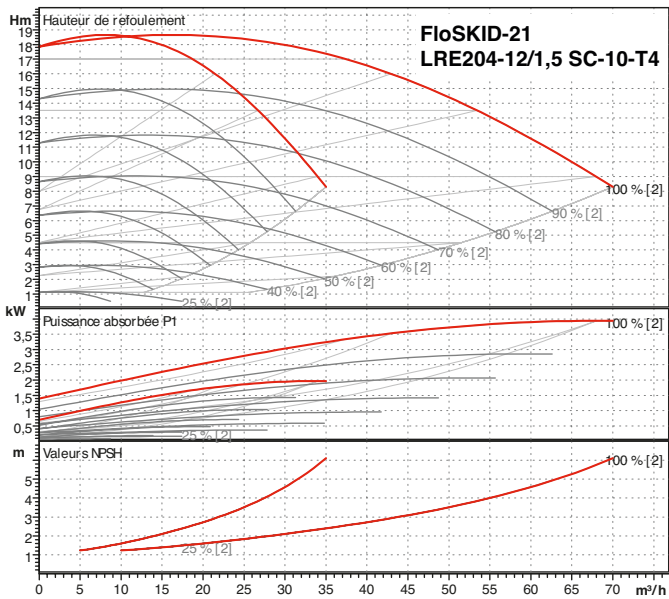

PERFORMANCES HYDRAULIQUES FLOSKID

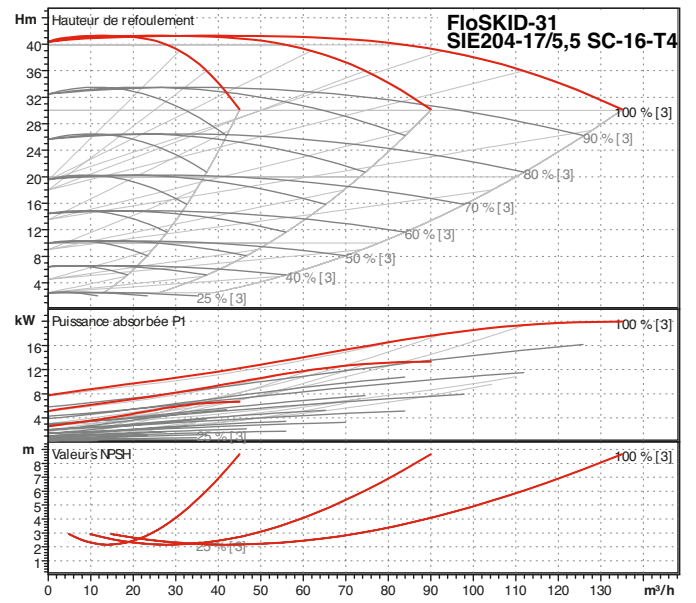
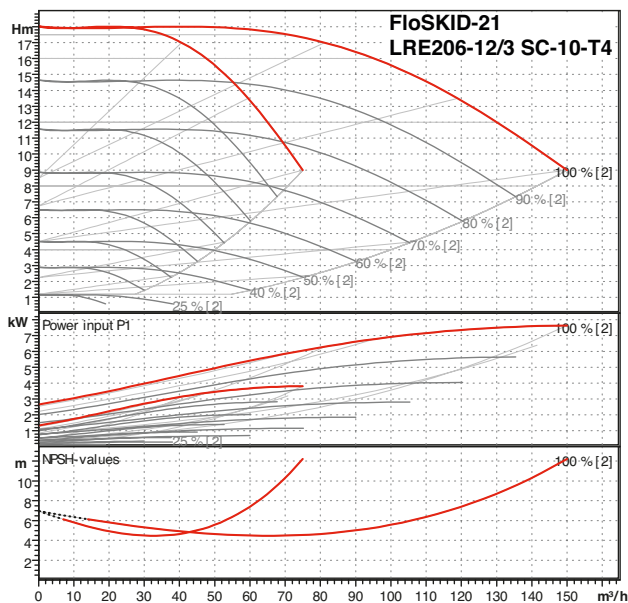
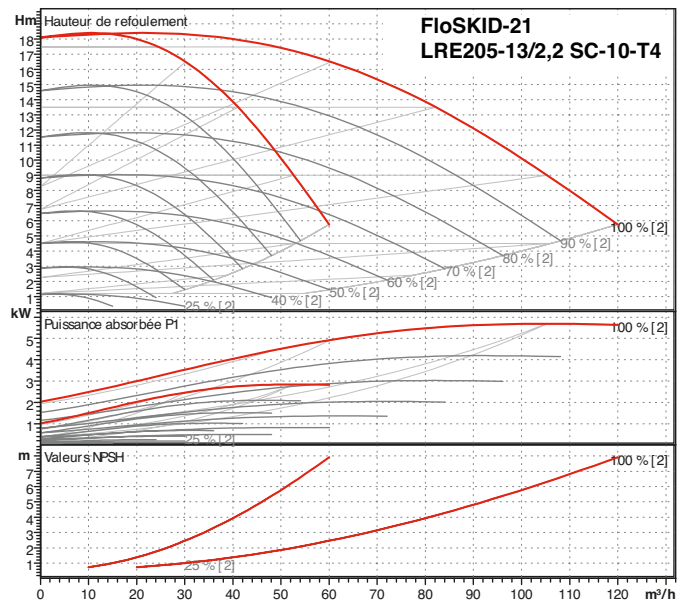
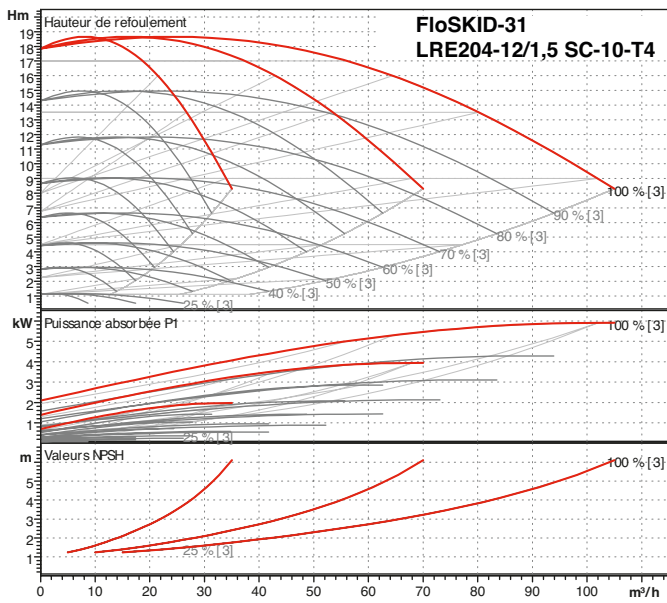

PERFORMANCES HYDRAULIQUES FLOSKID

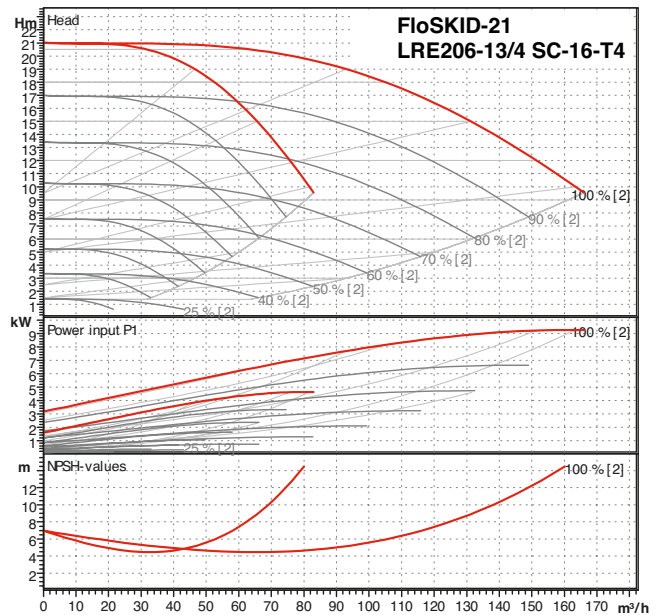
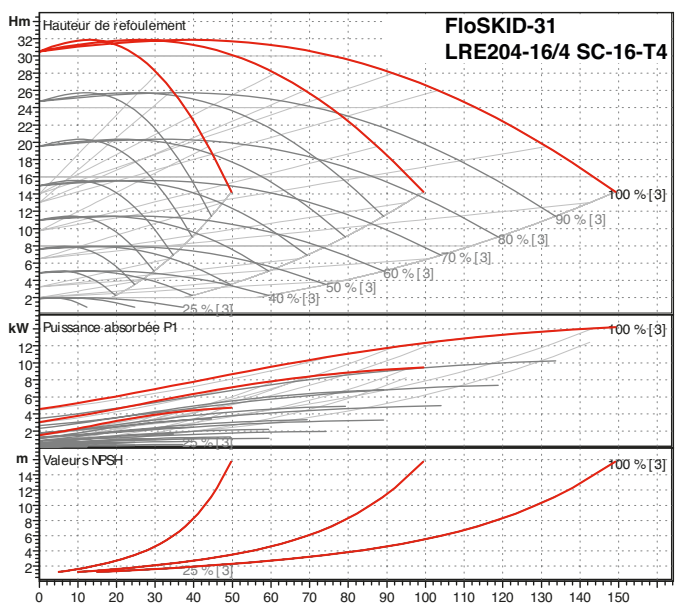
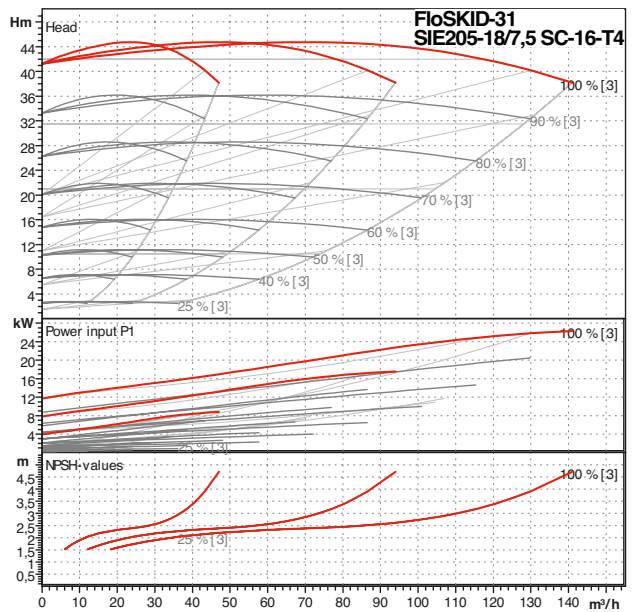
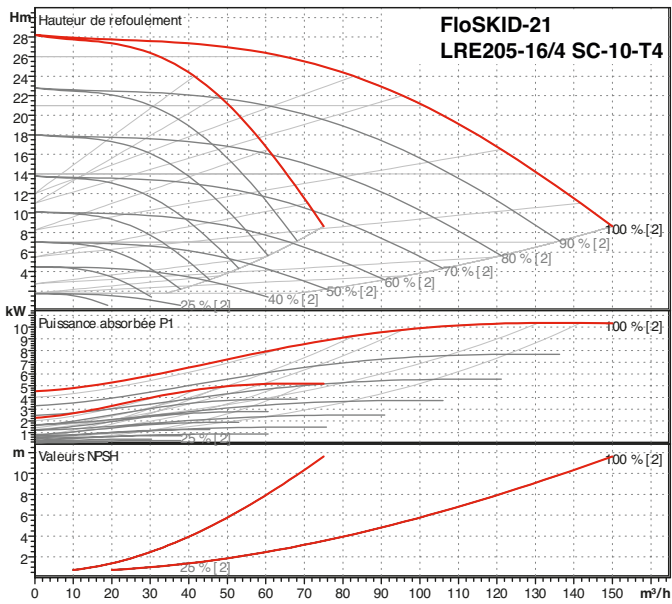

PERFORMANCES HYDRAULIQUES FLOSKID

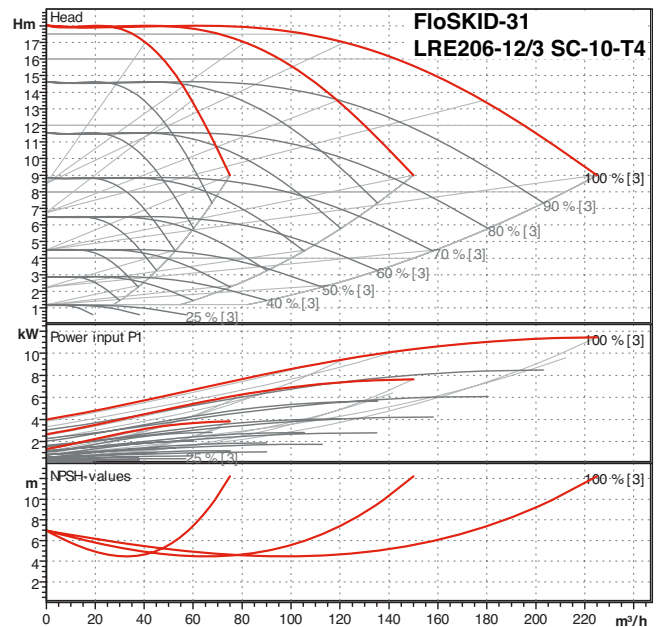
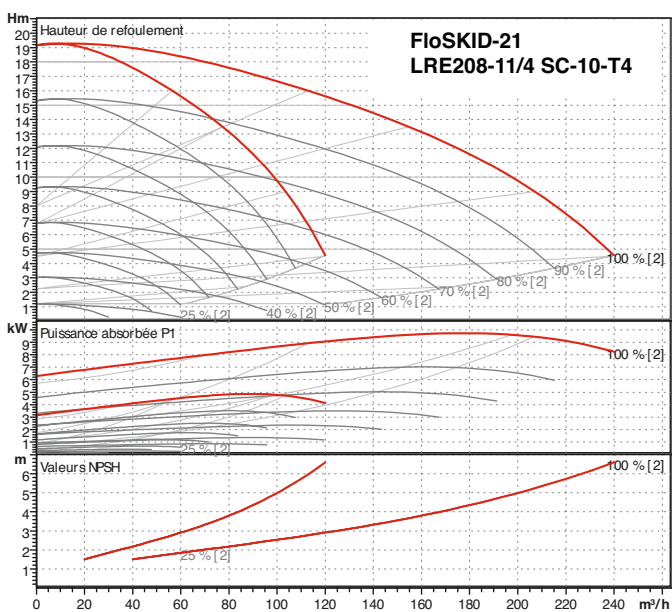
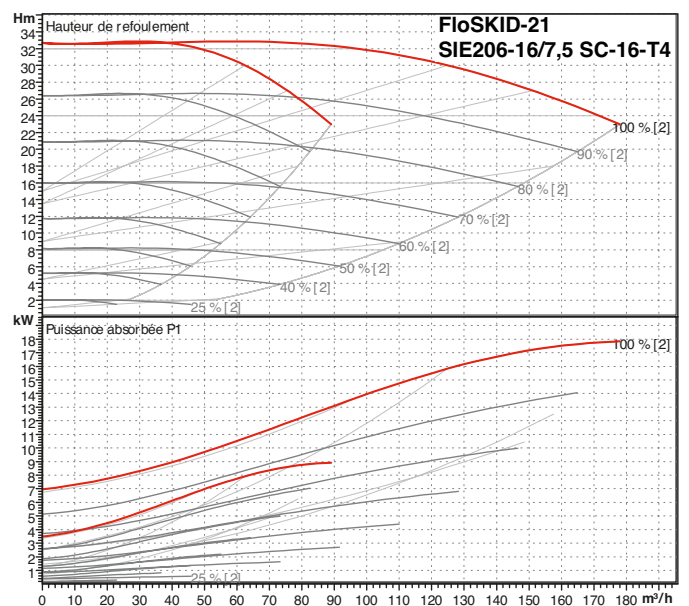
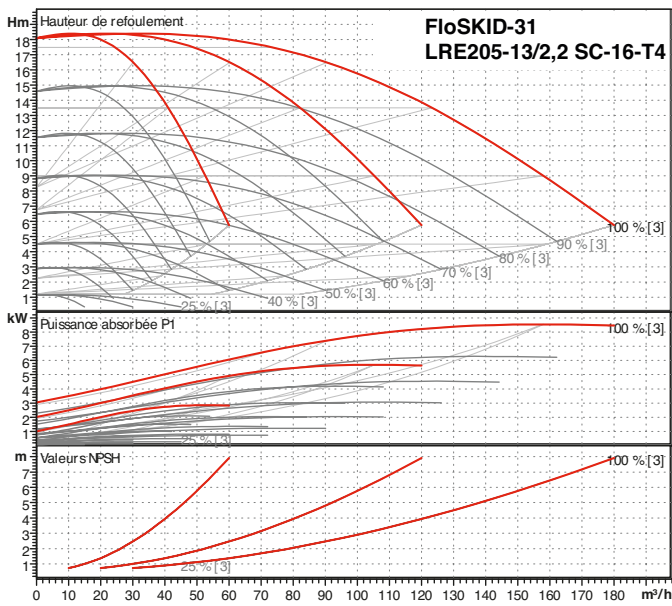

PERFORMANCES HYDRAULIQUES FLOSKID

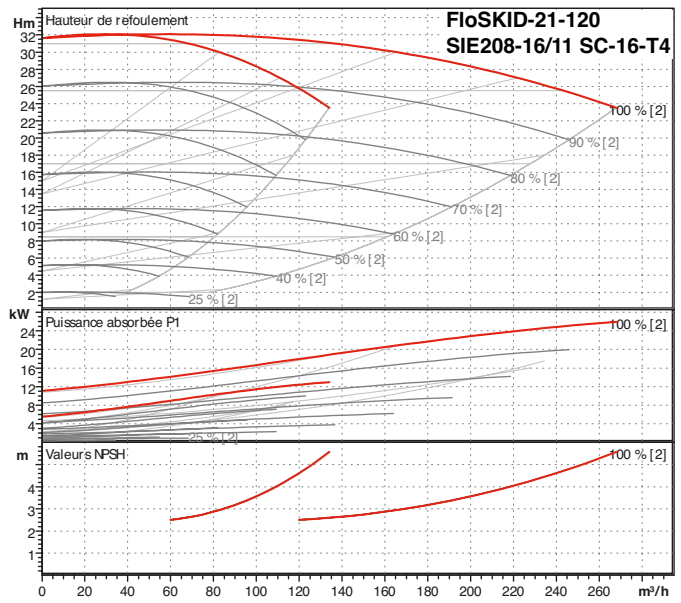
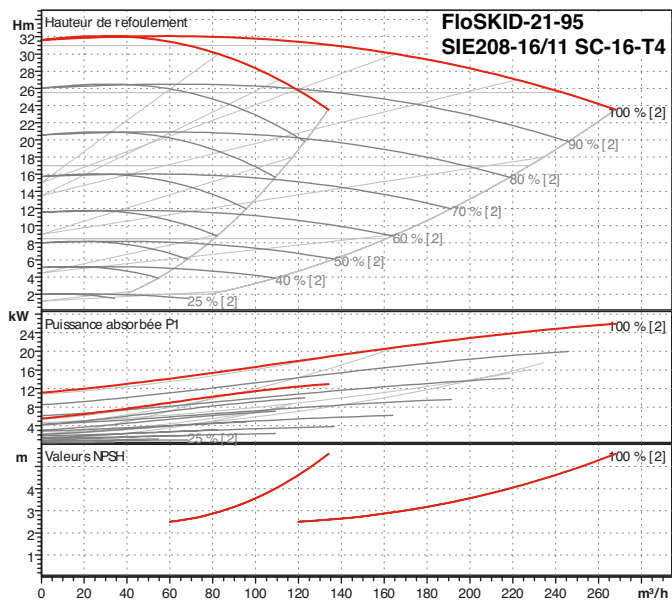
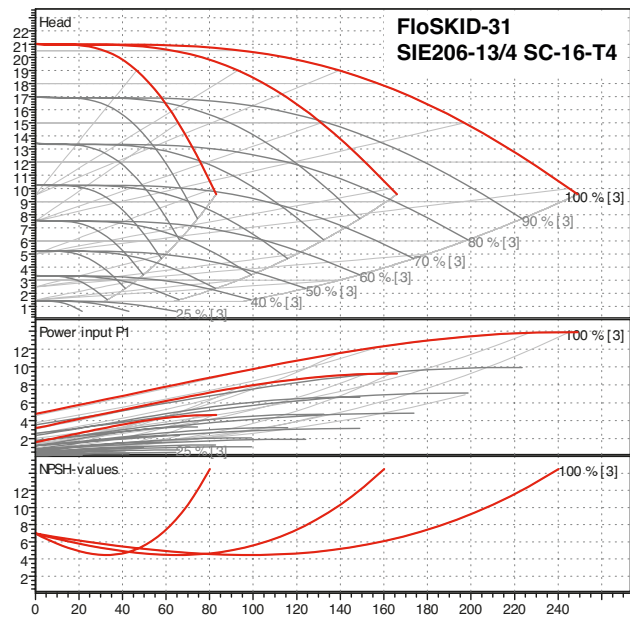
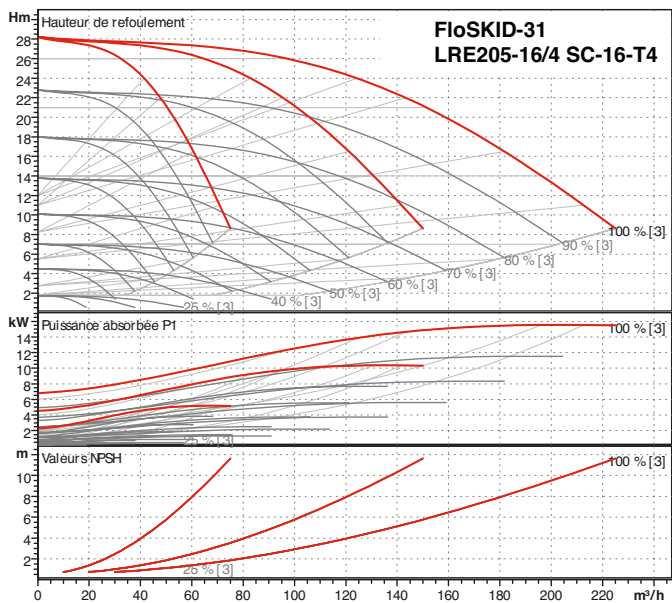

PERFORMANCES HYDRAULIQUES FLOSKID

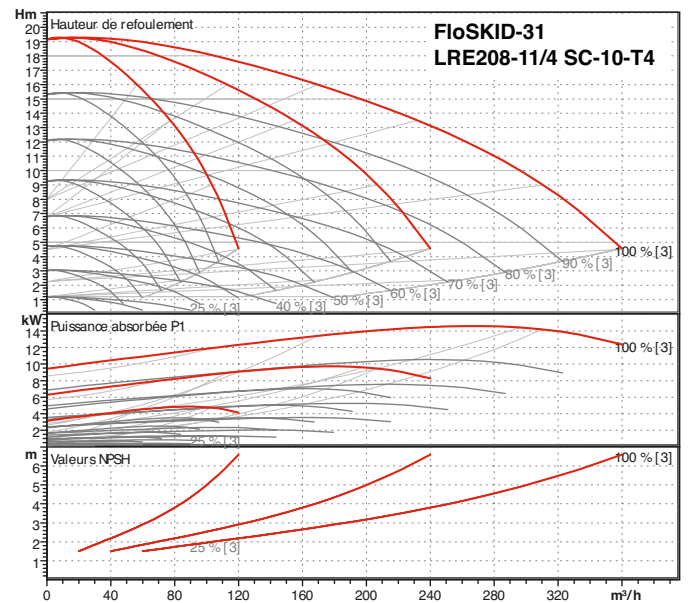
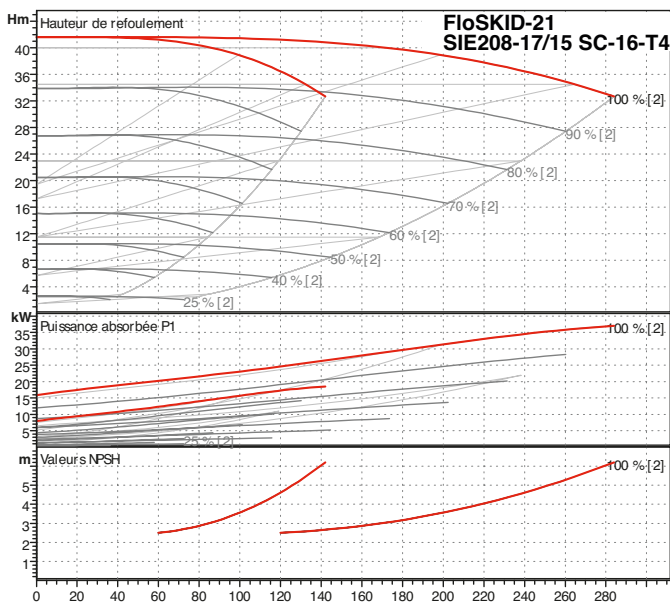
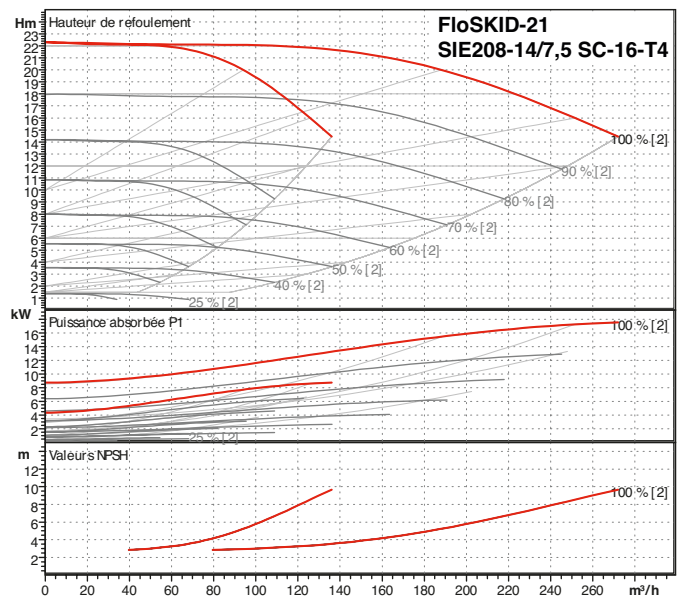
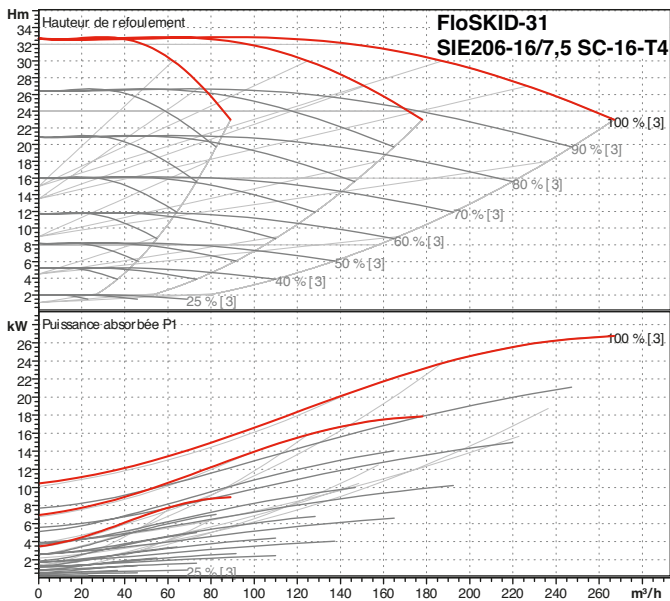

PERFORMANCES HYDRAULIQUES FLOSKID

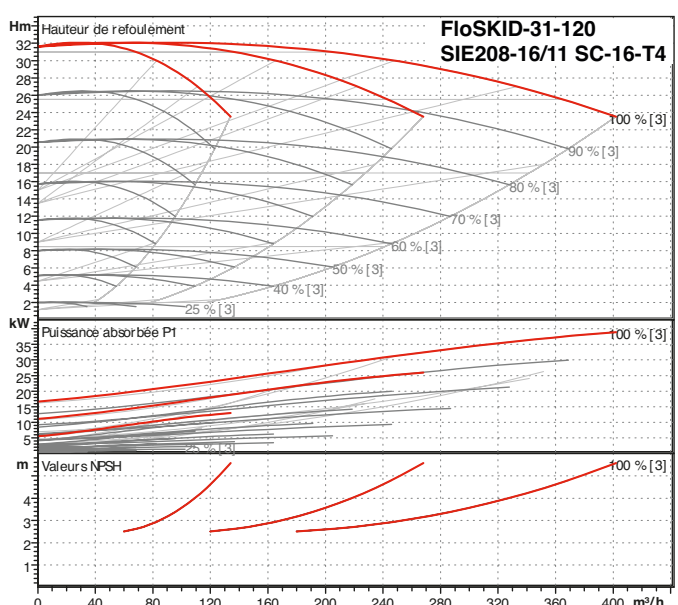
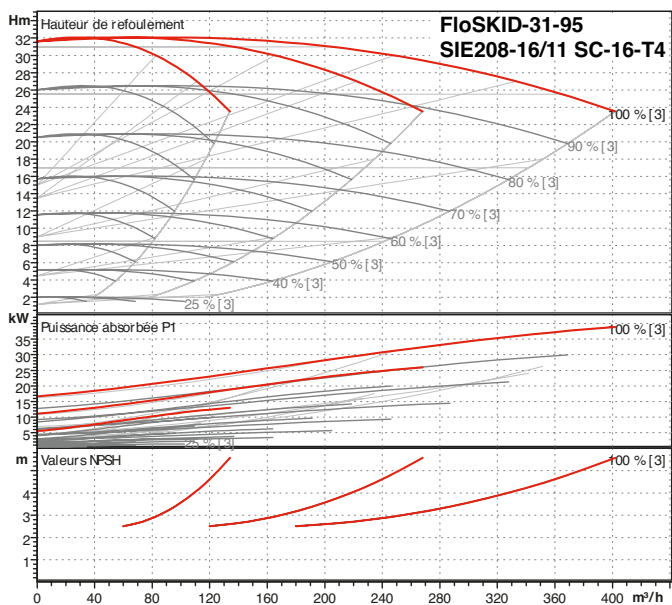
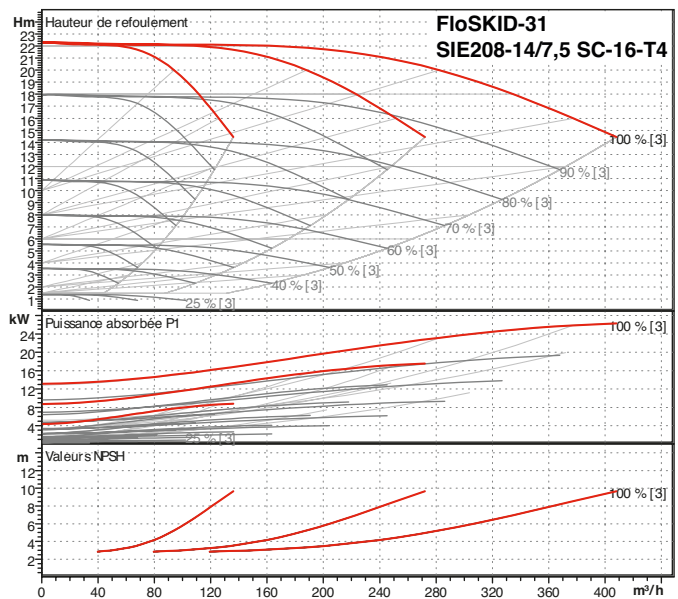
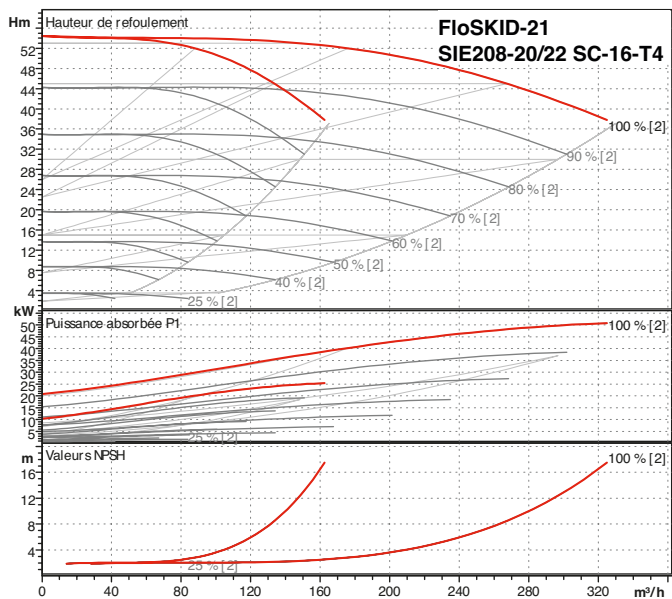

PERFORMANCES HYDRAULIQUES FLOSKID

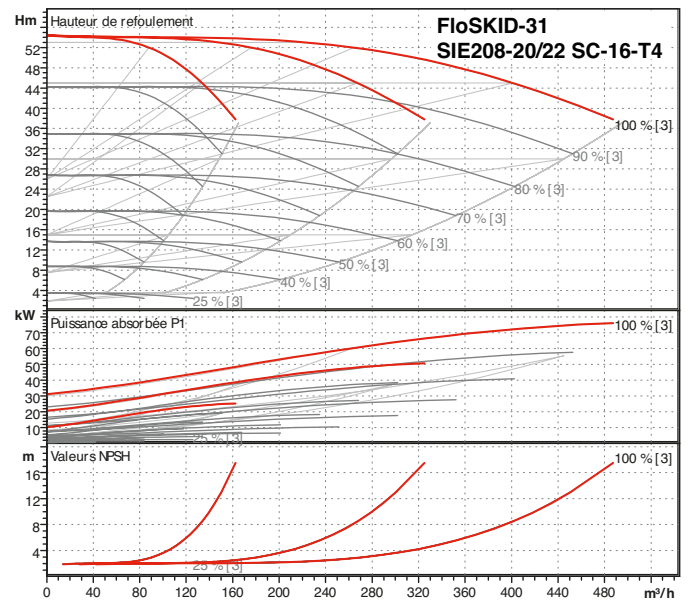
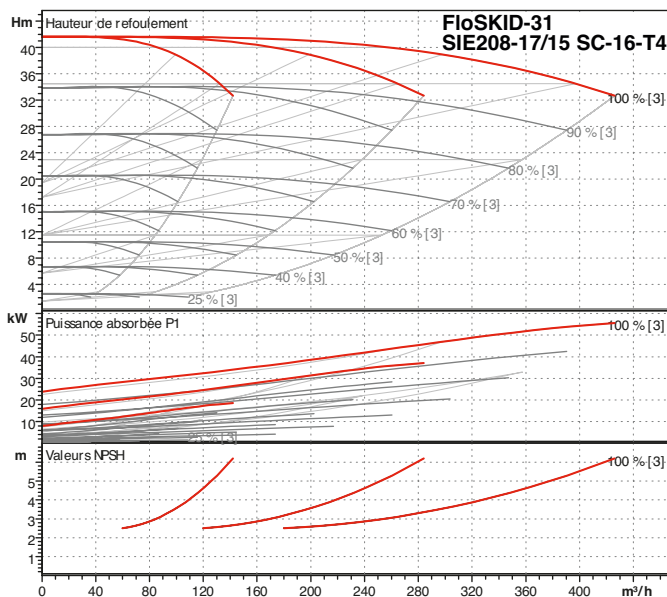

CARACTÉRISTIQUES ÉLECTRIQUES ET DIMENSIONNELLES

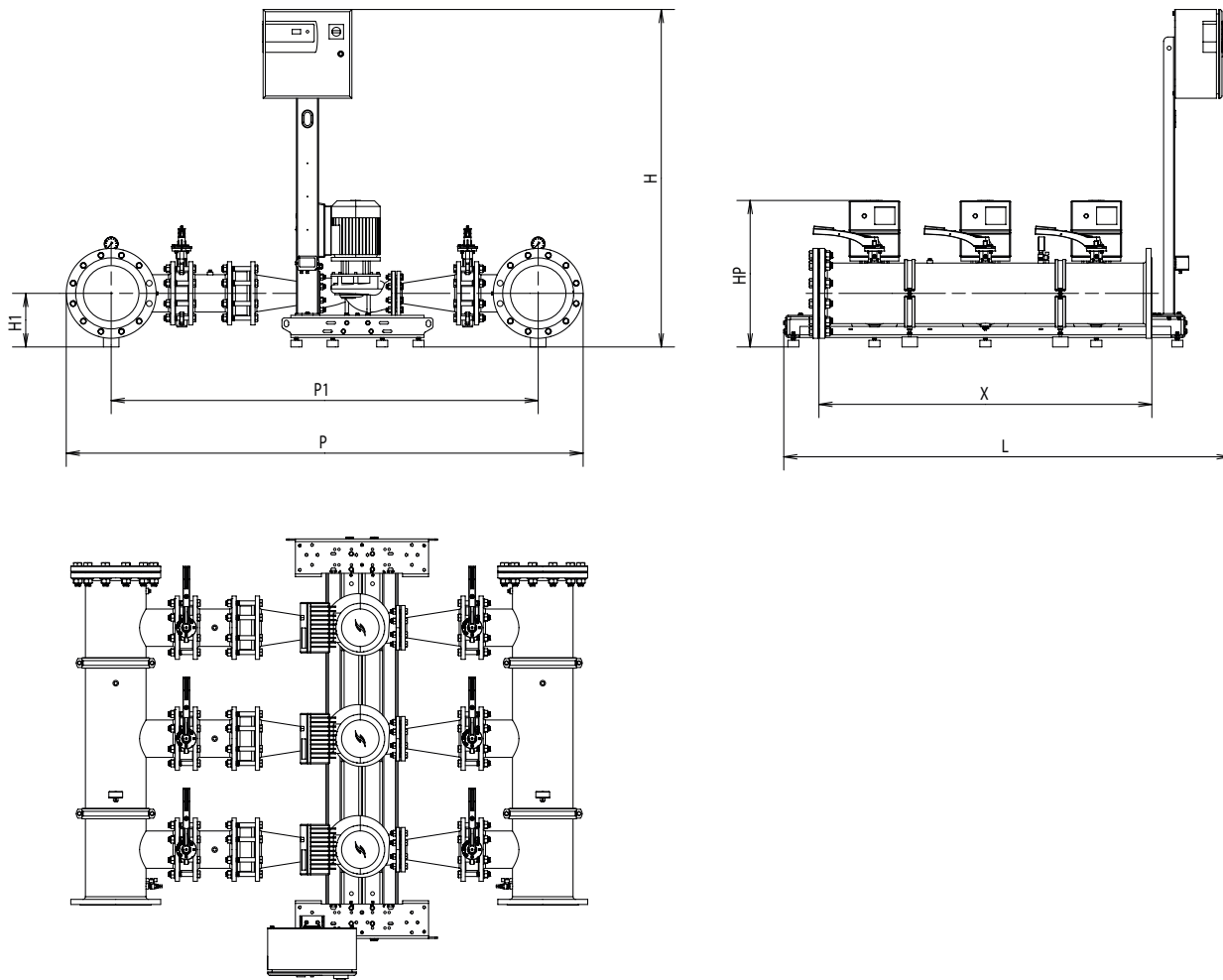

Données FLOSKID

N° article	Désignation	nb pompes principales	nb pompe secours	débit nominal système	Hauteur nominale (m)	Pression maxi de service	Niveau de bruit du système (dB)	Poids net (kg)	Poids brut (kg)	X± 10	H± 10	H1± 5	L± 10	P± 10	P1± 10	Collecteurs	Capteur de pression	Manomètre	Courant nominal
4184478	FloSKID-21-LRE204-12/1.5-SC-10-T4	2	1	50	14	10	70	476	680	1500	1394	209	1953	1632	1382	DN 125	DSP40	0-16	8.7
4184479	FloSKID-21-LRE204-16/4-SC-10-T4	2	1	50	30	10	70	519	723	1500	1394	209	1953	1632	1382	DN 125	DSP40	0-16	21.6
4184480	FloSKID-21-SIE204-17/5.5-SC-16-T4	2	1	50	40	16	74	648	852	1500	1409	231	1953	1652	1402	DN 125	DPS60	0-16	34.8
4184481	FloSKID-31-LRE204-12/1.5-SC-10-T4	3	1	75	14	10	72	668	936	2000	1394	209	2453	1667	1382	DN 150	DSP40	0-16	11.6
4184482	FloSKID-31-LRE204-16/4-SC-10-T4	3	1	75	30	10	72	725	994	2000	1394	209	2453	1667	1382	DN 150	DSP40	0-16	28.8
4184483	FloSKID-31-SIE204-17/5.5-SC-16-T4	3	1	75	40	16	76	898	1167	2000	1409	231	2453	1687	1402	DN 150	DPS60	0-16	46.4
4184484	FloSKID-21-LRE205-13/2.2-SC-10-T4	2	1	90	12	10	70	575	833	1500	1409	235	1953	1867	1582	DN 150	DSP40	0-16	12.6
4184485	FloSKID-21-LRE205-16/4-SC-10-T4	2	1	90	22	10	70	615	873	1500	1409	235	1953	1867	1582	DN 150	DSP40	0-16	21.6
4184486	FloSKID-21-SIE205-18/7.5-SC-16-T4	2	1	90	39	16	74	799	1058	1500	1409	269	1953	1967	1682	DN 150	DSP40	0-16	42.6
4184487	FloSKID-31-LRE205-13/2.2-SC-10-T4	3	1	135	12	10	72	826	1137	2000	1409	235	2453	2036	1696	DN 200	DSP40	0-16	16.8
4184488	FloSKID-31-LRE205-16/4-SC-10-T4	3	1	135	22	10	72	880	1191	2000	1409	235	2453	2036	1696	DN 200	DSP40	0-16	28.8
4184489	FloSKID-31-SIE205-18/7.5-SC-16-T4	3	1	135	39	16	76	1126	1437	2000	1409	269	2453	2136	1796	DN 200	DPS60	0-16	56.8
4184490	FloSKID-21-LRE206-12/3-SC-10-T4	2	1	130	12	10	70	744	1002	1500	1394	227	1953	2102	1762	DN 200	DSP40	0-16	21.6

CARACTÉRISTIQUES ÉLECTRIQUES ET DIMENSIONNELLES

N° article	Désignation	nb pompes principales	nb pompe secours	débit nominal système	Hauteur nominale (m)	Pression maxi de service	Niveau de bruit du système (dB)	Poids net (kg)	Poids brut (kg)	X± 10	H± 10	H1± 5	L± 10	P± 10	P1± 10	Collecteurs	Capteur de pression	Manomètre	Courant nominal
4184491	FloSKID-21-LRE206-13/4-SC-10-T4	2	1	130	17	10	70	766	1024	1500	1394	227	1953	2102	1762	DN 200	DSP40	0-16	17.1
4184492	FloSKID-21-SIE206-16/7.5-SC-16-T4	2	1	130	29	16	74	921	1180	1500	1409	259	1953	2192	1852	DN 200	DPS60	0-16	42.6
4184493	FloSKID-31-LRE206-12/3-SC-10-T4	3	1	195	12	10	72	1089	1350	2000	1394	227	2453	2233	1828	DN 250	DSP40	0-16	28.8
4184494	FloSKID-31-LRE206-13/4-SC-10-T4	3	1	195	17	10	72	1117	1379	2000	1394	227	2453	2233	1828	DN 250	DSP40	0-16	22.8
4184495	FloSKID-31-SIE206-16/7.5-SC-16-T4	3	1	195	29	16	76	1326	1620	2000	1409	259	2453	2323	1918	DN 250	DPS60	0-16	56.8
4196553	FloSKID-21-LRE208-11/4-SC-10-T4	2	1	190	11	10	70	966	1224	1500	1394	239	1953	2333	1928	DN 250	DSP40	0-16	21.6
4184497	FloSKID-21-95-SIE208-16/11-SC-16-T4	2	1	190	35	16	77	1314	1576	1500	1730	269	1965	2413	2008	DN 250	DSP40	0-16	67.8
4184498	FloSKID-21-SIE208-17/15-SC-16-T4	2	1	190	38	16	77	1335	1596	1500	1730	269	1965	2413	2008	DN 250	DPS60	0-16	81
4196554	FloSKID-31-LRE208-11/4-SC-10-T4	3	1	285	11	10	72	1237	1532	2000	1394	239	2453	2333	1928	DN 250	DSP40	0-16	28.8
4184500	FloSKID-31-95-SIE208-16/11-SC-16-T4	3	1	285	35	16	79	1702	1997	2000	1730	269	2465	2413	2008	DN 250	DSP40	0-16	90.4
4184501	FloSKID-31-SIE208-17/15-SC-16-T4	3	1	285	38	16	79	1730	2024	2000	1730	269	2465	2413	2008	DN 250	DSP40	0-16	108
4184502	FloSKID-21-SIE208-14/7.5-SC-16-T4	2	1	240	17	16	74	1408	1709	1500	1409	254	1953	2731	2271	DN 300	DSP40	0-16	42.6
4184503	FloSKID-21-120-SIE208-16/11-SC-16-T4	2	1	240	25	16	77	1610	1912	1500	1730	269	1965	2771	2311	DN 300	DSP40	0-16	67.8
4184504	FloSKID-21-SIE208-20/22-SC-16-T4	2	1	240	45	16	79	1768	2069	1500	1730	294	1965	2831	2371	DN 300	DPS60	0-16	120.9
4184505	FloSKID-31-SIE208-14/7.5-SC-16-T4	3	1	360	17	16	76	1815	2109	2000	1409	254	2453	2731	2271	DN 300	DSP40	0-16	56.8
4184506	FloSKID-31-120-SIE208-16/11-SC-16-T4	3	1	360	25	16	79	2085	2379	2000	1730	269	2465	2771	2311	DN 300	DSP40	0-16	90.4
4184507	FloSKID-31-SIE208-20/22-SC-16-T4	3	1	360	45	16	81	2295	2590	2000	1730	294	2465	2831	2371	DN 300	DPS60	0-16	161.2

Données coffret Sce-HVAC

N° article	Désignation	Puissance coffret Sce HVAC	Dénomination coffret	Dimensions coffret (HxWxD) [mm]	Câblage coffret
4184478	FloSKID-21-LRE204-12/1.5-SC-10-T4	1,5 kw	S-CTRL-SCE-H-3x0,55-1,5KW-T4-WM-PKG	400x400x210	4G1,5 mm ²
4184479	FloSKID-21-LRE204-16/4-SC-10-T4	4 kw	S-CTRL-SCE-H-4x4,0-5,5KW-T4-WM-PKG	400x400x210	4G1,5 mm ²
4184480	FloSKID-21-SIE204-17/5.5-SC-16-T4	5,5 kw	S-CTRL-SCE-H-3x4,0-5,5KW-T4-WM-PKG	400x400x210	4G1,5 mm ²
4184481	FloSKID-31-LRE204-12/1.5-SC-10-T4	1,5 kw	S-CTRL-SCE-H-4x0,55-1,5KW-T4-WM-PKG	400x400x210	4G1,5 mm ²
4184482	FloSKID-31-LRE204-16/4-SC-10-T4	4 kw	S-CTRL-SCE-H-4x4,0-5,5KW-T4-WM-PKG	400x400x210	4G1,5 mm ²
4184483	FloSKID-31-SIE204-17/5.5-SC-16-T4	5,5 kw	S-CTRL-SCE-H-4x4,0-5,5KW-T4-WM-PKG	400x400x210	4G1,5 mm ²
4184484	FloSKID-21-LRE205-13/2.2-SC-10-T4	2,2 kw	S-CTRL-SCE-H-3x2,2-3,0KW-T4-WM-PKG	400x400x210	4G1,5 mm ²
4184485	FloSKID-21-LRE205-16/4-SC-10-T4	4 kw	S-CTRL-SCE-H-4x4,0-5,5KW-T4-WM-PKG	400x400x210	4G1,5 mm ²
4184486	FloSKID-21-SIE205-18/7.5-SC-16-T4	7,5 kw	S-CTRL-SCE-H-3x7,5KW-T4-WM-PKG	400x400x210	4G2,5 mm ²
4184487	FloSKID-31-LRE205-13/2.2-SC-10-T4	2,2 kw	S-CTRL-SCE-H-4x2,2-3,0KW-T4-WM-PKG	400x400x210	4G1,5 mm ²
4184488	FloSKID-31-LRE205-16/4-SC-10-T4	4 kw	S-CTRL-SCE-H-4x4,0-5,5KW-T4-WM-PKG	400x400x210	4G1,5 mm ²
4184489	FloSKID-31-SIE205-18/7.5-SC-16-T4	7,5 kw	S-CTRL-SCE-H-4x7,5KW-T4-WM-PKG	400x400x210	4G2,5 mm ²
4184490	FloSKID-21-LRE206-12/3-SC-10-T4	3 kw	S-CTRL-SCE-H-3x2,2-3,0KW-T4-WM-PKG	400x400x210	4G1,5 mm ²
4184491	FloSKID-21-LRE206-13/4-SC-10-T4	4kw	S-CTRL-SCE-H-4x4,0-5,5KW-T4-WM-PKG	400x400x210	4G1,5 mm ²
4184492	FloSKID-21-SIE206-16/7.5-SC-16-T4	7,5 kw	S-CTRL-SCE-H-3x7,5KW-T4-WM-PKG	400x400x210	4G2,5 mm ²
4184493	FloSKID-31-LRE206-12/3-SC-10-T4	3 kw	S-CTRL-SCE-H-4x2,2-3,0KW-T4-WM-PKG	400x400x210	4G1,5 mm ²
4184494	FloSKID-31-LRE206-13/4-SC-10-T4	4kw	S-CTRL-SCE-H-4x4,0-5,5KW-T4-WM-PKG	400x400x210	4G1,5 mm ²
4184495	FloSKID-31-SIE206-16/7.5-SC-16-T4	7,5 kw	S-CTRL-SCE-H-4x7,5KW-T4-WM-PKG	400x400x210	4G2,5 mm ²
4196553	FloSKID-21-LRE208-11/4-SC-10-T4	4 kw	S-CTRL-SCE-H-4x4,0-5,5KW-T4-WM-PKG	400x400x210	4G1,5 mm ²
4184497	FloSKID-21-95-SIE208-16/11-SC-16-T4	11 kw	S-CTRL-SCE-H-3x11,0KW-T4-WM-PKG	600x600x210	4G2,5 mm ²
4184498	FloSKID-21-SIE208-17/15-SC-16-T4	15 kw	S-CTRL-SCE-H-3x15,0KW-T4-WM-PKG	600x600x210	4G4 mm ²
4196554	FloSKID-31-LRE208-11/4-SC-10-T4	4 kw	S-CTRL-SCE-H-4x4,0-5,5KW-T4-WM-PKG	400x400x210	4G1,5 mm ²
4184500	FloSKID-31-95-SIE208-16/11-SC-16-T4	11 kw	S-CTRL-SCE-H-4x11,0KW-T4-WM-PKG	600x600x210	4G2,5 mm ²
4184501	FloSKID-31-SIE208-17/15-SC-16-T4	15 kw	S-CTRL-SCE-H-4x15,0KW-T4-WM-PKG	600x600x210	4G4 mm ²
4184502	FloSKID-21-SIE208-14/7.5-SC-16-T4	7,5 kw	S-CTRL-SCE-H-3x7,5KW-T4-WM-PKG	400x400x210	4G2,5 mm ²
4184503	FloSKID-21-120-SIE208-16/11-SC-16-T4	11 kw	S-CTRL-SCE-H-3x11,0KW-T4-WM-PKG	600x600x210	4G2,5 mm ²
4184504	FloSKID-21-SIE208-20/22-SC-16-T4	22 kw	S-CTRL-SCE-H-3x22,0KW-T4-WM-PKG	600x600x210	4G6 mm ²
4184505	FloSKID-31-SIE208-14/7.5-SC-16-T4	7,5 kw	S-CTRL-SCE-H-4x7,5KW-T4-WM-PKG	400x400x210	4G2,5 mm ²
4184506	FloSKID-31-120-SIE208-16/11-SC-16-T4	11 kw	S-CTRL-SCE-H-4x11,0KW-T4-WM-PKG	600x600x210	4G2,5 mm ²
4184507	FloSKID-31-SIE208-20/22-SC-16-T4	22 kw	S-CTRL-SCE-H-4x22,0KW-T4-WM-PKG	600x600x210	4G6 mm ²

CARACTÉRISTIQUES ÉLECTRIQUES ET DIMENSIONNELLES

Données Pompes

N° article	Désignation	N° Article	Pompes 2 pole triphasées 400V 50 Hz	débit nominal pompe	Puissance nominale	Courant nominal
4184478	FloSKID-21-LRE204-12/1.5-SC-10-T4	2109835	LRE204-12/1.5-3G	25	1,5 kw	2,9 A
4184479	FloSKID-21-LRE204-16/4-SC-10-T4	2109838	LRE204-16/4-3G	25	4 kw	7,2 A
4184480	FloSKID-21-SIE204-17/5.5-SC-16-T4	2105508	SIE204-17/5.5-2G	25	5,5 kw	11,6 A
4184481	FloSKID-31-LRE204-12/1.5-SC-10-T4	2109835	LRE204-12/1.5-3G	25	1,5 kw	2,9 A
4184482	FloSKID-31-LRE204-16/4-SC-10-T4	2109838	LRE204-16/4-3G	25	4 kw	7,2 A
4184483	FloSKID-31-SIE204-17/5.5-SC-16-T4	2105508	SIE204-17/5.5-2G	25	5,5 kw	11,6 A
4184484	FloSKID-21-LRE205-13/2.2-SC-10-T4	2109840	LRE205-13/2.2-3G	45	2,2 kw	4,2 A
4184485	FloSKID-21-LRE205-16/4-SC-10-T4	2109842	LRE205-16/4-3G	45	4 kw	7,2 A
4184486	FloSKID-21-SIE205-18/7.5-SC-16-T4	2115547	SIE205-18/7.5-2G	45	7,5 kw	14,2 A
4184487	FloSKID-31-LRE205-13/2.2-SC-10-T4	2109840	LRE205-13/2.2-3G	45	2,2 kw	4,2 A
4184488	FloSKID-31-LRE205-16/4-SC-10-T4	2109842	LRE205-16/4-3G	45	4 kw	7,2 A
4184489	FloSKID-31-SIE205-18/7.5-SC-16-T4	2115547	SIE205-18/7.5-2G	45	7,5 kw	14,2 A
4184490	FloSKID-21-LRE206-12/3-SC-10-T4	2133277	LRE206-12/3-3G	65	3 kw	7,2 A
4184491	FloSKID-21-LRE206-13/4-SC-10-T4	2133278	LRE206-13/4-3G	65	4kw	5,7 A
4184492	FloSKID-21-SIE206-16/7.5-SC-16-T4	2106730	SIE206-16/7.5-2G	65	7,5 kw	14,2 A
4184493	FloSKID-31-LRE206-12/3-SC-10-T4	2133277	LRE206-12/3-3G	65	3 kw	7,2 A
4184494	FloSKID-31-LRE206-13/4-SC-10-T4	2133278	LRE206-13/4-3G	65	4kw	5,7 A
4184495	FloSKID-31-SIE206-16/7.5-SC-16-T4	2106730	SIE206-11/7.5-2G	65	7,5 kw	14,2 A
4196553	FloSKID-21-LRE208-11/4-SC-10-T4	2109848	LRE208-11/4-3G	95	4 kw	7,2 A
4184497	FloSKID-21-95-SIE208-16/11-SC-16-T4	2114526	SIE208-16/11-2G	95	11 kw	22,6 A
4184498	FloSKID-21-SIE208-17/15-SC-16-T4	2114527	SIE208-17/15-2G	95	15 kw	27 A
4196554	FloSKID-31-LRE208-11/4-SC-10-T4	2109848	LRE208-11/4-3G	95	4 kw	7,2 A
4184500	FloSKID-31-95-SIE208-16/11-SC-16-T4	2114526	SIE208-16/11-2G	95	11 kw	22,6 A
4184501	FloSKID-31-SIE208-17/15-SC-16-T4	2114527	SIE208-17/15-2G	95	15 kw	27 A
4184502	FloSKID-21-SIE208-14/7.5-SC-16-T4	2105511	SIE208-14/7.5-2G	120	7,5 kw	14,2 A
4184503	FloSKID-21-120-SIE208-16/11-SC-16-T4	2114526	SIE208-16/11-2G	120	11 kw	22,6 A
4184504	FloSKID-21-SIE208-20/22-SC-16-T4	2114529	SIE208-20/22-2G	120	22 kw	40,3 A
4184505	FloSKID-31-SIE208-14/7.5-SC-16-T4	2105511	SIE208-14/7.5-2G	120	7,5 kw	14,2 A
4184506	FloSKID-31-120-SIE208-16/11-SC-16-T4	2114526	SIE208-16/11-2G	120	11 kw	22,6 A
4184507	FloSKID-31-SIE208-20/22-SC-16-T4	2114529	SIE208-20/22-2G	120	22 kw	40,3 A

ACCESSOIRES FLOSKID

Designation SAP	Numéro article	Détail
SC-OPTION MODBUS RTU (SLAVE)	2538241	Permet la communication via un réseau modbus des principaux paramètres du système.
SC-OPTION BACNET MSTP (SLAVE)	2538242	Permet la communication via un réseau BacNet des principaux paramètres du systèmes.
SC-OPTION LON (SLAVE)	2538243	Permet la communication via un réseau Lon des principaux paramètres du systèmes.
PCBA Option ExM SC Set	2119646	"Reports de marche et défaut individuel: permet d'ajouter 9 sorties supplémentaires Fonctionnement et défaut individuelles des 4 pompes
	Sur demande	Interrupteur H-0-A de sélection des modes de fonctionnement de pompe : permet d'ajouter un interrupteur physique Auto/Manu/Off par pompes (En Standard sur coffret CC)