

## Domaines d'emploi

- Adduction d'eau pour usage domestique, industriel ou agricole
- Installation d'arrosage et d'irrigation
- Rabattement de nappes
- Fontaineries
- Installations de surpression
- Installations de climatisation
- Protection incendie
- Circuits de refroidissement

## Version prête à l'emploi

Pratic S 100B : kit de pompage monophasé livré avec coffret de démarrage, filin d'accrochage et câble d'alimentation.

Existe pour les tailles Pratic S 100B 1/12, B 1/16, B 2/7, B 2/11, B 2/15, B 4/6, B 4/9 et B 4/12.

## Accessoires recommandés

UPA Control : coffret de protection moteur et manque d'eau avec électrodes.

Automates : combinée au Controlmatic E ou au Cervomatic EDP, la gamme S100B est utilisée en distribution automatique d'eau sous pression et est protégée en cas de baisse du niveau d'eau de la nappe (pour la sélection voir pages suivantes).

## Caractéristiques de service

Q maxi : 16 m<sup>3</sup>/h  
H maxi : 300 m  
t° maxi : +30 °C en continu  
Pn : jusqu'à 5.5 kW

## Désignation

Gamme de pompe : \_\_\_\_\_ S 100 B - 4 / 5  
Diamètre de forage en mm : \_\_\_\_\_  
Type de construction : \_\_\_\_\_  
Débit en m<sup>3</sup>/h (environ) : \_\_\_\_\_  
Nombre d'étages : \_\_\_\_\_

## Exécution

Pompe :  
Pompe centrifuge multicellulaire en acier inox et matériaux de synthèse

- palier supplémentaire selon nombre d'étages.
- modèles B1 et B2 : dispositif anti-blocage composé d'un disque hexagonal en polyuréthane sur l'arrière du diffuseur sur laquelle vient s'appuyer un anneau en polyéthylène haute densité fixé sur l'avant de la roue dont le moyeu est protégé par un anneau polyuréthane. Ce dispositif améliore le couple de démarrage des modèles de petit débit et permet l'évacuation des particules (sable) qui sont réfoolées vers l'extérieur de la roue.

Moteur :

Moteur de marque Franklin immergé, à rotor noyé, suivant norme Nema, 50 Hz.

- à courant alternatif monophasé, type PSC, ou triphasé
- avec amorce de câble
- à raccorder au réseau avec une trousse de connexion de câble (accessoires)
- démarrage direct, fréquence : 20 par heure.
- Protection : IP 58
- Classe F

## Groupes électropompes immergés pour diamètres de forage à partir de 100 mm (4 pouces)

Programme standard



## Avantages

- Système anti-blocage au sable sur modèles B1 et B2
- Inoxydable.
- Pompage dans des forages profonds et étroits.
- Rendement élevé.
- Étanchéité absolue du moteur.
- Moteur dimensionné pour la puissance maxi des pompes.
- Fonctionnement silencieux.
- Conçue pour installation verticale, oblique ou horizontale.
- Système anti-blocage du clapet anti-retour.
- Clapet anti-retour amovible



Diagramme de sélection 50 Hz (Domaine d'offre)

$n \approx 2900$  1/min

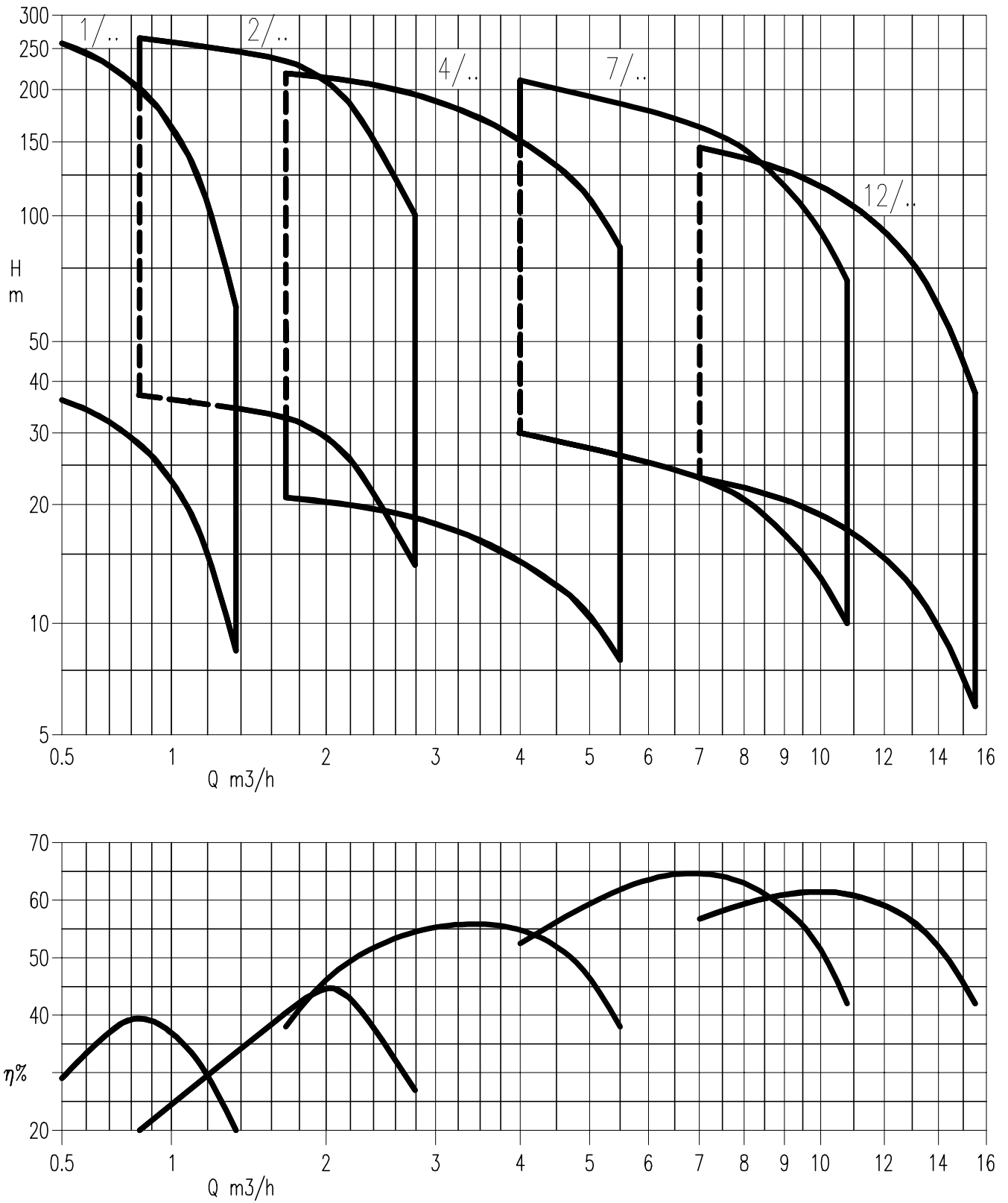

**Notes:** Jusqu'à  $P_N = 2,2$  kW toutes les tailles de pompes peuvent être fournies alternativement avec moteur à courant monophasé ou triphasé.

## Matériaux

Pièces	Exécution standard
<b>Pompe ...</b>	
Chemise de pompe / Corps d'aspiration / Corps du clapet	Acier Inox CrNi 1.4301 / Z6 CN 18/09
Corps d'étage	Acier Inox CrNi 1.4301 / Z6 CN 18/09
Diffuseur / Roue	NORYL renforcé par fibre de verre (PPO GF 20)
Arbre	Acier Inox Cr 1.4021 / Z 20 C13
Coussinet	Nitrile NBR 80
<b>Moteur ...</b>	
Arbre	Acier Inox CrNi 1.4305 / Z 10 CNF 18/09
Corps de palier	Acier Inox CrNi 1.4301 / Z6 CN 18/09
Chemise du stator	Acier Inox CrNi 1.4301 / Z6 CN 18/09

## Paliers / Lubrification

Paliers lisses, lubrifiés par le liquide véhiculé ou bien par l'eau de remplissage du moteur. Selon le nombre d'étages ajout d' 1 palier supplémentaire dans la pompe.  
La poussée axiale est absorbée par la butée du moteur.  
La poussée hydraulique est absorbée par la butée de contre-pression de la pompe.

## Sens de rotation de la pompe

A droite, c.à. d. sens horaire (vu côté moteur).

## Sortie de la pompe (Tubulure de refoulement)

S 100B - 1, 2, 4 + 7: Taraudage G 1<sup>1</sup>/<sub>4</sub> (DN 32).  
S 100B - 12: Taraudage G 2 (DN 50).

## Mode d'installation

Verticale et selon le nombre d'étages possible à l'oblique ou à l'horizontale (voir les tableaux page 5, 6, 8, 9 et 11).

## Exécution sur demande

- températures plus élevées du liquide véhiculé
- tensions plus élevées jusqu'à 500 V
- autres fréquences

## Entraînement

Conception ..... moteur immergé, à rotor noyé  
Raccordement ..... norme NEMA  
Classe de protection ..... IP 58  
Fréquence ..... f 50 Hz  
Nature du courant ..... monophasé (1 ~)  
ou triphasé (3 ~)  
Tensions assignées .... U 220 ... 230 V (1 ~) ou  
380 ... 400 V (3 ~)  
Puissances assignées . P<sub>N</sub> jusqu'à 2,2 kW (1 ~) ou  
jusqu'à 5,5 kW (3 ~)  
Variations de tensions ..... jusqu'à ± 5 %  
Fréquence de  
démarrage ..... jusqu'à 20 / h  
Temps d'arrêt min. .... 3 min

Un coffret de démarrage pour **moteur monophasé** en exécution PSC (avec condensateur permanent et protection thermique du moteur incorporée) est livré avec chaque groupe.

## Branchement électrique

Les moteurs sont équipés départ usine comme suit :  
1 x 1,5 m ou 1 x 2,5 m (à partir de 2,2 kW) de câble plat  
4 x 1,5 mm<sup>2</sup> (3-phases + terre).  
Raccordement au réseau à réaliser avec trousse de connexion de câble amovible ou non amovible (voir page 13).

## Mode de démarrage

En **direct**.

## Températures d'utilisation

Les groupes **S 100B** sont utilisables dans des températures du liquide véhiculé jusqu'à T = + 30 °C.

## Longueurs admissibles de câble

ΔU jusqu'à 3 % et T jusqu'à + 30 °C

Courant / Tension	Puissance du moteur kW	Longueur de câble pour section du conducteur en ... mm <sup>2</sup>			
		1,5	2,5	4,0	6,0
1 ~/ 230 V (PSC)	0,37	72 m	120 m	190 m	284 m
	0,55	60 m	100 m	159 m	236 m
	0,75	47 m	79 m	125 m	186 m
	1,10	30 m	50 m	80 m	118 m
	1,50	26 m	43 m	68 m	101 m
	2,20	20 m	32 m	52 m	77 m
3 ~/ 400 V	0,37	752 m	-	-	-
	0,55	483 m	-	-	-
	0,75	368 m	614 m	-	-
	1,10	242 m	403 m	645 m	-
	1,50	194 m	322 m	516 m	-
	2,20	131 m	218 m	350 m	525 m
	3,00	100 m	165 m	265 m	397 m
	3,70	80 m	135 m	215 m	323 m
	5,50	55 m	90 m	143 m	215 m

**Caractéristiques techniques : modèles B1 - B2**

**Clapet de dégazage pour opération avec automate de commande et de protection manque d'eau Controlmatic E ou Cervomatic EDP**  
 - permet le fonctionnement automatique jusqu'à 10 bar maxi et 10 A maxi

**Diffuseurs aux surfaces extrêmement lisses**  
 - réalisés en Noryl renforcé en fibres de verre

**Roues à double avantage :**  
 - réalisées en Noryl renforcé en fibres de verre pour ses propriétés anti-abrasives et anti-corrosives  
 - avec double clavette intégrée pour faciliter le démontage

**Accouplement en métal fritté**  
 - assure une bonne transmission de la puissance du moteur

**Corps d'aspiration en acier inoxydable**

**Corps de clapet en acier inoxydable**

**Clapet anti-retour à double guidage :**  
 - blocage impossible  
 - possibilité de dévisser le clapet anti-retour si celui-ci n'est pas nécessaire

**Palier à rainures anti-blocage au sable**  
 - sans entretien, il est protégé contre l'usure  
 - assure un fonctionnement de longue durée sans problème

**Protection de câble en acier inoxydable**  
 - montage et démontage faciles  
 - câble électrique protégé

**Corps d'étage en acier inoxydable**  
 - très bonne résistance à la pression,  
 - montage et démontage faciles

**Système anti-blocage avec jeu de bagues de renfort anti-grippement, auto-lubrifiantes et très résistantes à l'abrasion**  
 - permet un fonctionnement sans problème avec un peu de sable  
 - adapté au couple de démarrage plus faible pour les modèles à faible débit B1 et B2

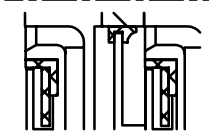
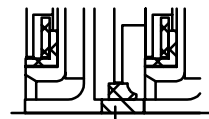

**Moteur immergé de fourniture Franklin**  
 - protégé contre les surcharges du moteur car conçu pour la puissance maxi absorbée par la pompe  
 - câble d'alimentation moteur raccordé par connecteur embrochable étanche

### S100 B - 1 ...

pour diamètres de forage à partir de 100 mm (4 pouces)

Pompes avec moteurs immergés pour ...

- température du fluide véhiculé ..... jusqu'à + 30 °C
- nature du courant/tensions ..... 1 ~/230 V  
..... ou 3 ~/400 V
- démarrage ..... direct

Groupe	Puis- sance assign. (moteur) <b>P<sub>N</sub></b> kW	Courant pour ...		Mode d'in- stal- lation <sup>2)</sup>	Utili- sation avec Auto- mate <sup>3)</sup>
		1 ~ 230 V <b>I<sub>N</sub><sup>1)</sup></b> A	3 ~ 400 V <b>I<sub>N</sub></b> A		
S 100 B					
1 / 7	0,37	4,0	1,3	v + h	x
1 / 9	0,37	4,0	1,3	v + h	x
1 / 12	0,37	4,0	1,3	v + h	x
1 / 14	0,55	4,8	1,7	v + h	x
1 / 16	0,55	4,8	1,7	v + h	x
1 / 20	0,55	4,8	1,7	v + h	x
1 / 25	0,75	6,1	2,2	v	x <sup>3)</sup>
1 / 30	0,75	6,1	2,2	v	x <sup>3)</sup>
1 / 35	1,10	9,6	3,2	v	x <sup>3)</sup>
1 / 40	1,10	9,6	3,2	v	x <sup>3)</sup>
1 / 50	1,50	11,2	4,0	v	x <sup>3)</sup>

- 1) Moteur pour coffret de démarrage avec condensateur permanent (PSC).
- 2) v = verticale et h = oblique / horizontale.
- 3) Il est impératif de vérifier si la pression de service maxi du Controlmatic / Cervomatic est respectée. Présentation page 12 du catalogue

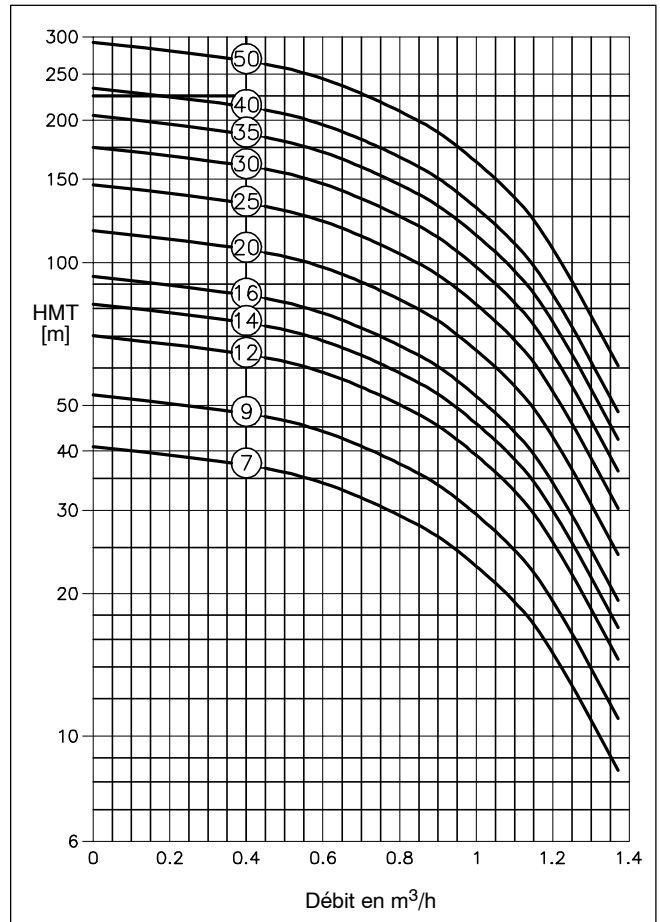

### Dimensions / Poids / Numéros d'identification / Installation horizontale

S 100B	1 ~ / 230 V				3 ~ / 400 V				C
	L <sub>A</sub> ≈ mm	m <sub>A</sub> ≈ kg	No. d'ident.	A ≈ mm	L <sub>A</sub> ≈ mm	m <sub>A</sub> ≈ kg	No. d'ident.	A ≈ mm	
1 / 7	568	11,5	39 019 184	371	546	10,7	39 019 226	362	G 1" 1/4
1 / 9	622	11,7	39 019 185	425	600	10,9	39 019 227	416	
1 / 12	719	13,4	39 019 186	508	686	12,2	39 019 228	492	
1 / 14	764	13,6	39 019 187	552	731	12,4	39 019 229	537	
1 / 16	809	13,8	39 019 188	597	776	12,6	39 019 230	582	
1 / 20	900	14,3	39 019 189	687	866	13,1	39 019 231	672	
1 / 25	1041	16,3	39 019 190	----	1008	14,9	39 019 232	----	
1 / 30	1154	16,8	39 019 191	----	1120	15,4	39 019 233	----	
1 / 35	1368	20,0	39 019 192	----	1305	17,4	39 019 234	----	
1 / 40	1481	20,6	39 019 193	----	1417	18,0	39 019 235	----	
1 / 50	1735	22,7	39 019 194	----	1670	20,3	39 019 236	----	

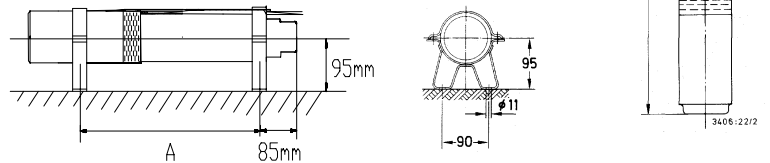

### Accessoires: Coffret manque d'eau avec relais avec électrode (1 ou 3) UPA Control

S100B-1/.. 1 ~ (monophasé)						S100B-1/... 3 ~ (triphasé)						
Relais télé-mécanique (A)	Electrode (Nbre)	7 9 12	14 16 20	25 30	35 40 50	n° de code	Relais télé-mécanique (A)	Electrode (Nbre)	7 9 12	14 16 20 27 30	35 40 50	n° de code
2,5 à 4,0	(1) (3)	X X				40 980 890 40 980 891	1,0 à 1,6	(1) (3)	X X			40 980 886 40 980 887
4,0 à 6,0	(1) (3)		X X			40 980 892 40 980 893	1,6 à 2,5	(1) (3)		X X		40 980 888 40 980 889
5,5 à 8,0	(1) (3)			X X		40 980 894 40 990 895	2,5 à 4,0	(1) (3)			X X	40 980 890 40 980 891
9 à 13	(1) (3)				X X	40 980 898 40 980 899						

### S100 B - 2 ...

pour diamètres de forage à partir de 100 mm (4 pouces)

Pompes avec moteurs immergés pour ...

- température du fluide véhiculé ..... jusqu'à + 30 °C
- nature du courant/tensions ..... 1 ~/230 V
- ..... ou 3 ~/400 V
- démarrage ..... direct

Groupe	Puis- sance assign. (moteur) <b>P<sub>N</sub></b> kW	Courant pour ...		Mode d'in- stal- lation 2)	Utili- sation avec Auto- mate 3)
		1 ~ 230 V <b>I<sub>N</sub><sup>1)</sup></b> A	3 ~ 400 V <b>I<sub>N</sub></b> A		
S 100B					
2 / 7	0,37	4,0	1,3	v + h	x
2 / 11	0,55	4,8	1,7	v + h	x
2 / 15	0,75	6,1	2,2	v + h	x
2 / 18	1,1	9,6	3,2	v + h	x <sup>3)</sup>
2 / 20	1,1	9,6	3,2	v + h	x <sup>3)</sup>
2 / 22	1,1	9,6	3,2	v + h	x <sup>3)</sup>
2 / 27	1,5	11,2	4,0	v	x <sup>3)</sup> + 4)
2 / 30	1,5	11,2	4,0	v	x <sup>3)</sup> + 4)
2 / 33	2,2	14,8	5,9	v	x <sup>3)</sup> + 4)
2 / 38	2,2	14,8	5,9	v	x <sup>3)</sup> + 4)
2 / 44	2,2	14,8	5,9	v	x <sup>3)</sup> + 4)
2 / 50	3,0	-	7,8	v	x <sup>3)</sup> + 4)

- 1) Moteur pour coffret de démarrage avec condensateur permanent (PSC).
- 2) v = verticale et h = oblique / horizontale.
- 3) Il est impératif de vérifier si la pression de service maxi du Controlmatic / Cervomatic est respectée. Présentation page 12 du catalogue.
- 4) Des groupes triphasés uniquement.

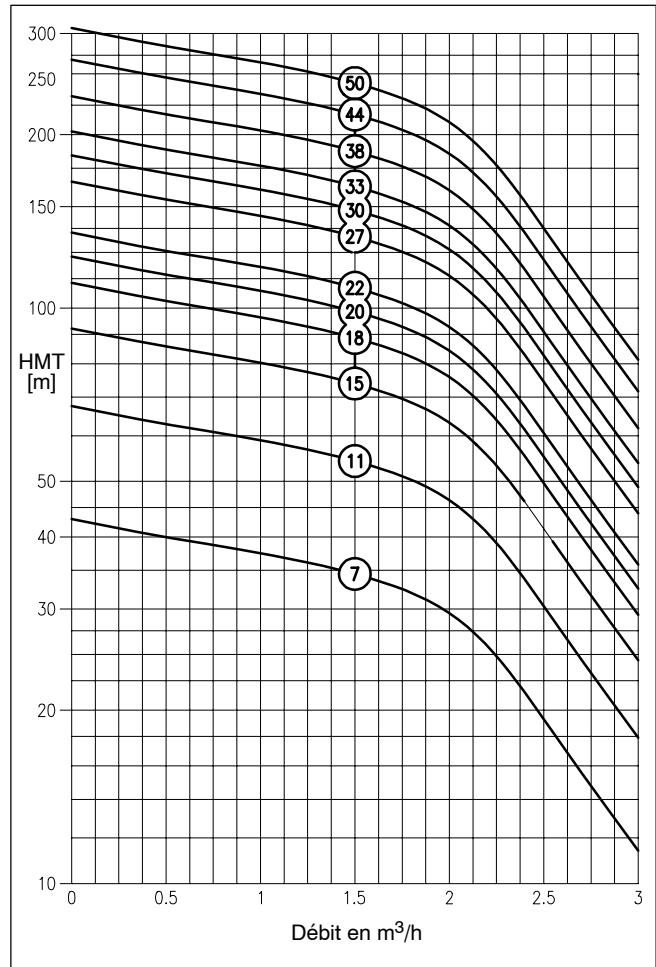

### Dimensions / Poids / Numéros d'identification / Installation horizontale

S 100B	1 ~ / 230 V				3 ~ / 400 V				C
	L <sub>A</sub> ≈ mm	m <sub>A</sub> ≈ kg	No. d'ident.	A ≈ mm	L <sub>A</sub> ≈ mm	m <sub>A</sub> ≈ kg	No. d'ident.	A ≈ mm	
2 / 7	568	11,3	39 019 195	371	546	10,5	39 019 237	362	G 1" 1/4
2 / 11	695	13,0	39 019 204	484	664	11,8	39 019 248	470	
2 / 15	814	14,8	39 019 205	589	782	13,4	39 019 249	574	
2 / 18	939	17,7	39 019 206	684	878	15,1	39 019 250	655	
2 / 20	984	17,8	39 019 199	729	923	15,2	39 019 241	701	
2 / 22	1030	18,0	39 019 208	775	969	15,4	39 019 252	746	
2 / 27	1171	19,5	39 019 201	901	1109	17,1	39 019 243	873	
2 / 30	1233	19,9	39 019 209	----	1176	17,5	39 019 253	----	
2 / 33	1422	23,6	39 019 202	----	1317	19,0	39 019 244	----	
2 / 38	1533	24,1	39 019 203	----	1429	19,5	39 019 245	----	
2 / 44	1669	24,6	39 019 210	----	1575	20,0	39 019 254	----	
2 / 50	-----	-----	-----	----	1766	23,6	39 019 247	----	

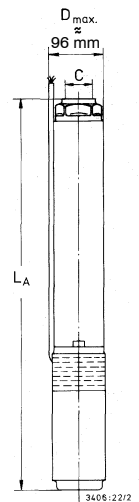
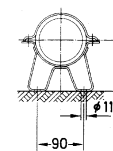
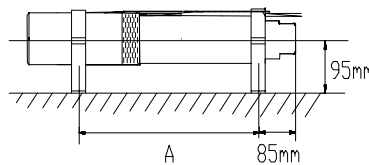

### Accessoires: Coffret manque d'eau avec relais avec électrode (1 ou 3) UPA Control

S100B-2/.. 1 ~ (monophasé)								S100B-2/... 3 ~ (triphasé)							
Relais télé-mécanique (A)	Electrode (Nbre)	7	11	15	18 à 30	33 38 44	n° de code	Relais télé-mécanique (A)	Electrode (Nbre)	7	11 15	18 à 30	33 44 50	n° de code	
2,5 à 4,0	(1)	X					40 980 890	1,0 à 1,6	(1)	X				40 980 886	
	(3)	X					40 980 891		(3)	X				40 980 887	
4,0 à 6,0	(1)		X				40 980 892	1,6 à 2,5	(1)		X			40 980 888	
	(3)		X				40 980 893		(3)		X			40 980 889	
5,5 à 8,0	(1)			X			40 980 894	2,5 à 4,0	(1)			X		40 980 890	
	(3)			X			40 990 895		(3)			X		40 980 891	
9,0 à 13	(1)				X		40 980 898	5,5 à 8,0	(1)				X	40 980 894	
	(3)				X		40 980 899		(3)				X	40 980 895	
12 à 18	(1)					X	40 984 810								
	(3)					X	40 984 811								

**Caractéristiques techniques : modèles B4 - B7**

**Clapet de dégazage pour opération avec automate de commande et de protection manque d'eau Controlmatic E ou Cervomatic EDP**  
 - permet le fonctionnement automatique jusqu'à 10 bar maxi et 10 A maxi

**Diffuseurs aux surfaces extrêmement lisses**  
 - réalisés en Noryl renforcé en fibres de verre

**Roues à double avantage :**  
 - réalisées en Noryl renforcé en fibres de verre pour ses propriétés anti-abrasives et anti-corrosives  
 - avec double clavette intégrée pour faciliter le démontage

**Accouplement en métal fritté**  
 - assure une bonne transmission de la puissance du moteur

**Corps d'aspiration en acier inoxydable**

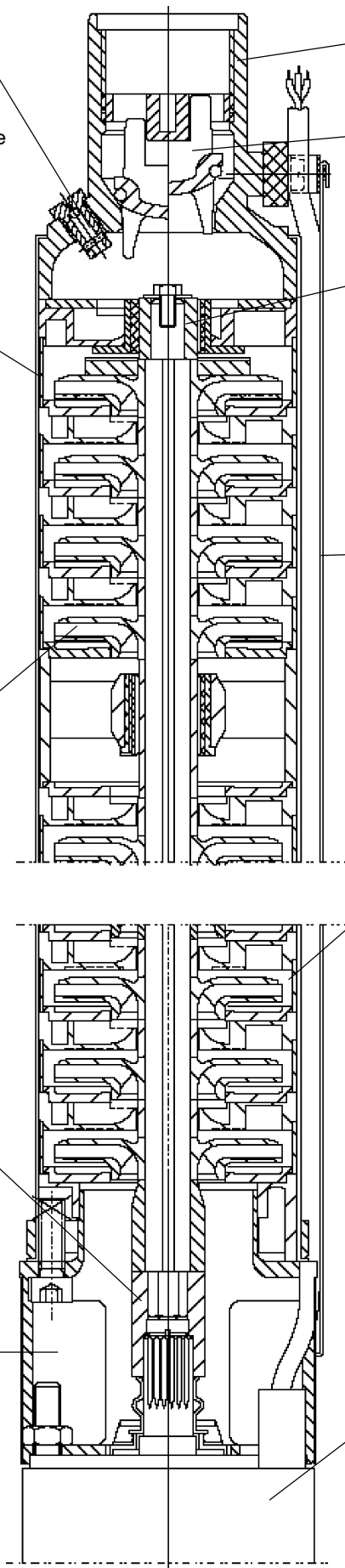

**Corps de clapet en acier inoxydable**

**Clapet anti-retour à double guidage :**  
 - blocage impossible  
 - possibilité de retirer le clapet anti-retour si celui-ci n'est pas nécessaire

**Palier à rainures anti-blocage au sable**  
 - sans entretien, il est protégé contre l'usure  
 - assure un fonctionnement de longue durée sans problème

**Protection de câble en acier inoxydable**  
 - montage et démontage faciles  
 - câble électrique protégé pendant l'installation

**Corps d'étage en acier inoxydable**  
 - très bonne résistance à la pression,  
 - montage et démontage faciles

**Moteur immergé - de fourniture Franklin**  
 - protégé contre les surcharges du moteur car conçu pour la puissance maxi absorbée par la pompe  
 - câble d'alimentation moteur raccordé par connecteur embrochable étanche

### S100 B - 4 ...

pour diamètres de forage à partir de 100 mm (4 pouces)

Pompes avec moteurs immergés pour ...

- température du fluide véhiculé ..... jusqu'à + 30 °C
- nature du courant/tensions ..... 1 ~/230 V  
..... ou 3 ~/400 V
- démarrage ..... direct

Groupe	Puis- sance assign. (moteur) <b>P<sub>N</sub></b> kW	Courant pour ...		Mode d'in- stal- lation <sup>2)</sup>	Utili- sation avec Auto- mate <sup>3)</sup>
		1 ~ 230 V <b>I<sub>N</sub><sup>1)</sup></b> A	3 ~ 400 V <b>I<sub>N</sub></b> A		
S 100B					
4 / 4	0,37	4,0	1,3	v + h	x
4 / 6	0,55	4,8	1,7	v + h	x
4 / 9	0,75	6,1	2,2	v + h	x
4 / 12	1,10	9,6	3,2	v + h	x
4 / 17	1,50	11,2	4,0	v + h	x <sup>4)</sup>
4 / 22	2,20	14,8	5,9	v + h	x <sup>4)</sup>
4 / 25	2,20	14,8	5,9	v	x <sup>3)</sup> + 4)
4 / 35	3,00	---	7,8	v	x <sup>3)</sup>
4 / 42	3,70	---	9,1	v	x <sup>3)</sup>

- 1) Moteur pour coffret de démarrage avec condensateur permanent (PSC).
- 2) v = verticale et h = oblique / horizontale.
- 3) Il est impératif de vérifier si la pression de service maxi du Controlmatic / Cervomatic est respectée.  
Présentation page 12 du catalogue
- 4) Des groupes triphasés uniquement.

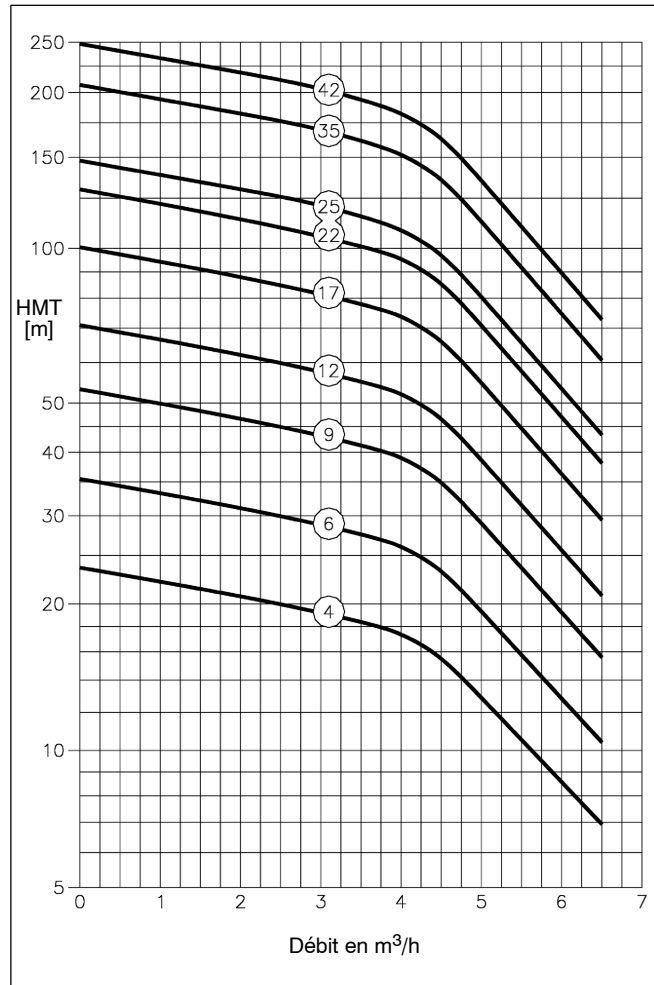

### Dimensions / Poids / Numéros d'identification / Installation horizontale

S 100B	1 ~ / 230 V				3 ~ / 400 V				C
	L <sub>A</sub> ≈ mm	m <sub>A</sub> ≈ kg	No. d'ident.	A ≈ mm	L <sub>A</sub> ≈ mm	m <sub>A</sub> ≈ kg	No. d'ident.	A ≈ mm	
4 / 4	527	11,5	39 019 211	333	508	10,7	39 019 255	324	G 1" 1/4
4 / 6	607	13,4	39 019 212	399	578	12,2	39 019 256	384	
4 / 9	711	15,1	39 019 213	489	683	13,7	39 019 257	475	
4 / 12	845	18,2	39 019 214	594	788	15,6	39 019 258	566	
4 / 17	999	20,1	39 019 215	734	942	17,7	39 019 259	706	
4 / 22	1202	24,8	39 019 216	900	1098	20,2	39 019 260	847	
4 / 25	1279	25,3	39 019 217	---	1175	20,7	39 019 261	---	
4 / 35	---	---	---	---	1540	25,5	39 019 262	---	
4 / 42	---	---	---	---	1848	33,0	39 019 263	---	

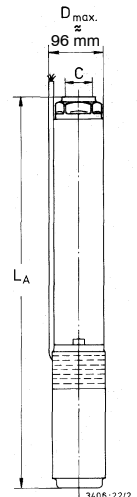
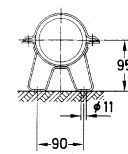
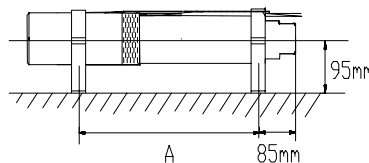

### Accessoires: Coffret manque d'eau avec relais avec électrode (1 ou 3) UPA Control

S100B-4/...	1 ~ (monophasé)						S100B-4/...	3 ~ (triphasé)							
Relais télémechanique (A)	Electrode (Nbre)	4	6	9	12 17	22 25	n° de code	Relais télémechanique (A)	Electrode (Nbre)	4	6 9	12 17	22 25	35 42	n° de code
2,5 à 4,0	(1) (3)	X X					40 980 890 40 980 891	1,0 à 1,6	(1) (3)	X X					40 980 886 40 980 887
4,0 à 6,0	(1) (3)		X X				40 980 892 40 980 893	1,6 à 2,5	(1) (3)		X X				40 980 888 40 980 889
5,5 à 8,0	(1) (3)			X X			40 980 894 40 980 895	2,5 à 4,0	(1) (3)			X X			40 980 890 40 980 891
9,0 à 13	(1) (3)				X X		40 980 898 40 980 899	5,5 à 8,0	(1) (3)				X X		40 980 894 40 980 895
12 à 18	(1) (3)					X X	40 984 810 40 984 811	7,0 à 10	(1) (3)					X X	40 980 896 40 980 897



### S100 B - 7 ...

pour diamètres de forage à partir de 100 mm (4 pouces)

Pompes avec moteurs immergés pour ...

- température du fluide véhiculé ..... jusqu'à + 30 °C
- nature du courant/tensions ..... 1 ~/230 V  
..... ou 3 ~/400 V
- démarrage ..... direct

Groupe	Puis- sance assign. (moteur) <b>P<sub>N</sub></b> kW	Courant pour ...		Mode d'in- stal- lation <sup>2)</sup>	Utili- sation avec Auto- mate <sup>3)</sup>
		1 ~ 230 V <b>I<sub>N</sub><sup>1)</sup></b> A	3 ~ 400 V <b>I<sub>N</sub></b> A		
S 100B					
7 / 5	0,75	6,1	2,2	v + h	x
7 / 7	1,10	9,6	3,2	v + h	x
7 / 9	1,50	11,2	4,0	v + h	x <sup>4)</sup>
7 / 12	2,20	14,8	5,9	v + h	x <sup>4)</sup>
7 / 14	2,20	14,8	5,9	v + h	x <sup>4)</sup>
7 / 19	3,00	---	7,8	v + h	x
7 / 25	3,70	---	9,1	v	x <sup>3)</sup>
7 / 30	5,50	---	13,7	v	x <sup>3)</sup>
7 / 35	5,50	---	13,7	v	x <sup>3)</sup>

- 1) Moteur pour coffret de démarrage avec condensateur permanent (PSC).
- 2) v = verticale et h = oblique / horizontale.
- 3) Il est impératif de vérifier si la pression de service maxi du Controlmatic / Cervomatic est respectée.  
Présentation page 12 du catalogue
- 4) Des groupes triphasés uniquement.

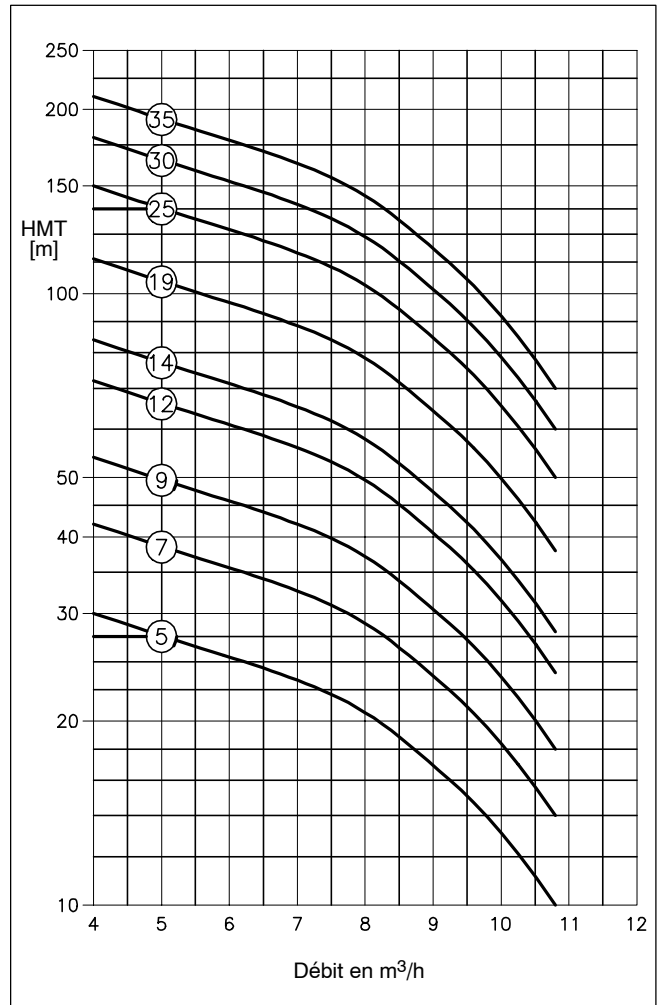

### Dimensions / Poids / Numéros d'identification / Installation horizontale

S 100B	1 ~ / 230 V				3 ~ / 400 V				C
	L <sub>A</sub> ≈ mm	m <sub>A</sub> ≈ kg	No. d'ident.	A ≈ mm	L <sub>A</sub> ≈ mm	m <sub>A</sub> ≈ kg	No. d'ident.	A ≈ mm	
7 / 5	643	14,6	39 019 218	421	615	13,2	39 019 264	407	G 1" 1/4
7 / 7	<b>768</b>	<b>17,7</b>	<b>39 019 219</b>	<b>517</b>	<b>711</b>	<b>15,1</b>	<b>39 019 265</b>	<b>489</b>	
7 / 9	864	19,1	39 019 220	599	807	16,7	39 019 266	571	
7 / 12	<b>1042</b>	<b>23,1</b>	<b>39 019 221</b>	<b>740</b>	<b>938</b>	<b>18,5</b>	<b>39 019 267</b>	<b>687</b>	
7 / 14	1110	23,6	39 019 222	808	1006	19,0	39 019 268	755	
7 / 19	----	----	----	----	<b>1243</b>	<b>23,1</b>	<b>39 019 269</b>	<b>958</b>	
7 / 25	----	----	----	----	1576	30,8	39 019 270	----	
7 / 30	----	----	----	----	<b>1942</b>	<b>38,3</b>	<b>39 019 271</b>	----	
7 / 35	----	----	----	----	2112	39,4	39 019 272	----	

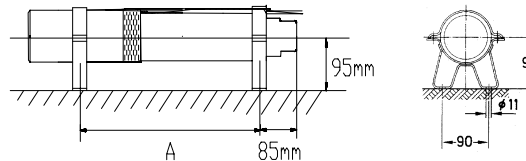
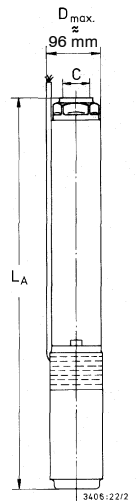

### Accessoires: Coffret manque d'eau avec relais avec électrode (1 ou 3) UPA Control

S100B-7/.. 1 ~ (monophasé)						S100B-7/... 3 ~ (triphasé)							
Relais télé-mécanique (A)	Electrode (Nbre)	5	7 9	12 14	n° de code	Relais Télé-mécanique (A)	Electrode (Nbre)	5	7 9	12 14 19	25	30 35	n° de code
5,5 à 8,0	(1) (3)	X X			40 980 894 40 980 895	1,6 à 2,5	(1) (3)	X X					40 980 888 40 980 889
9,0 à 13	(1) (3)		X X		40 980 898 40 980 899	2,5 à 4,0	(1) (3)		X X				40 980 890 40 980 891
12,0 à 18	(1) (3)			X X	40 984 810 40 984 811	5,5 à 8,0	(1) (3)			X X			40 980 894 40 980 895
						7,0 à 10	(1) (3)				X X		40 980 896 40 980 897
						12 à 18	(1) (3)					X X	40 984 810 40 984 811

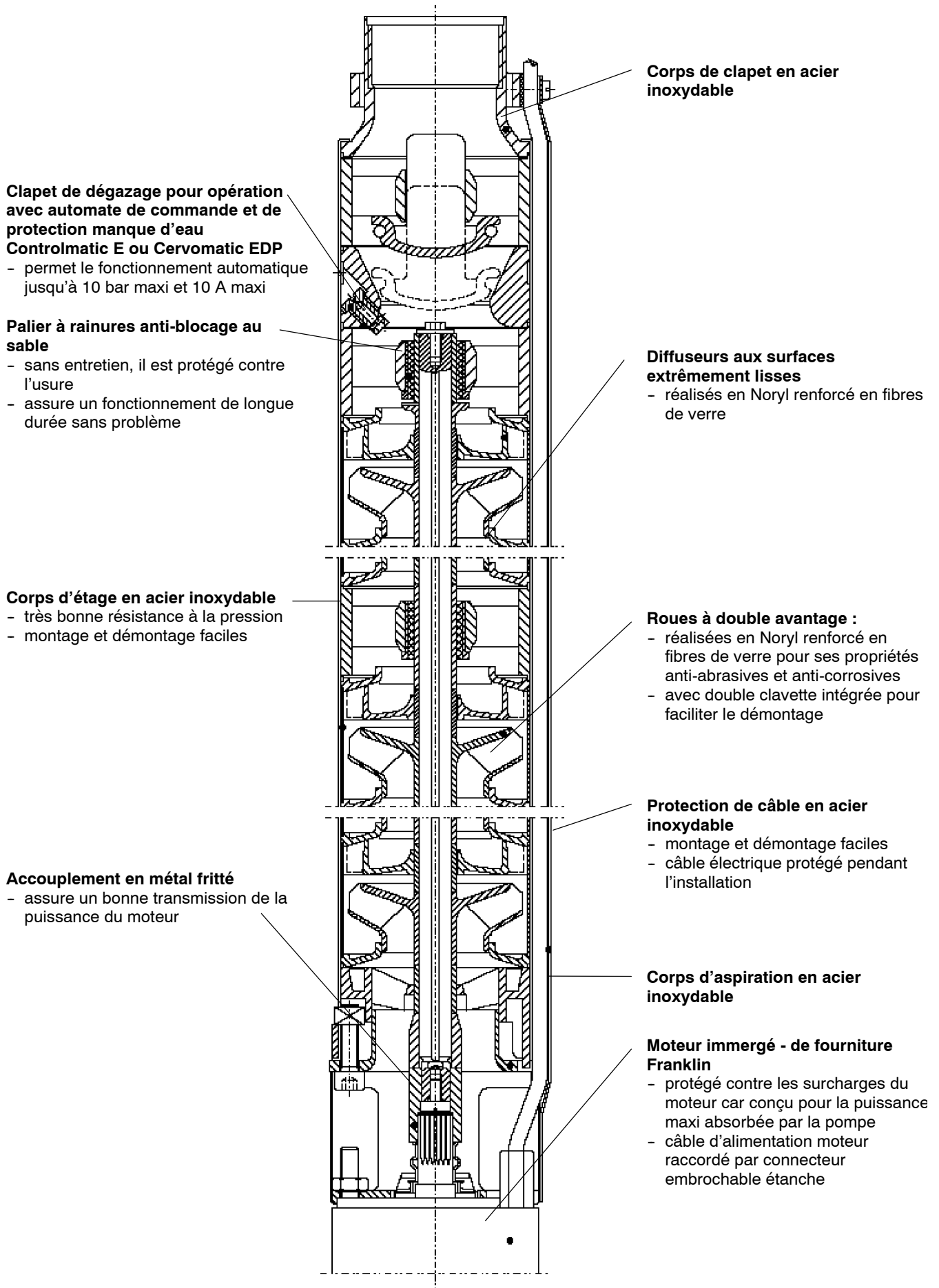
**Caractéristiques techniques : modèle B12**

### S100 B - 12 ...

pour diamètres de forage à partir de 100 mm (4 pouces)

Pompes avec moteurs immergés pour ...

- température du fluide véhiculé ..... jusqu'à + 30 °C
- nature du courant/tensions ..... 1 ~ /230 V  
..... ou 3 ~ /400 V
- démarrage ..... direct

Groupe	Puis- sance assign. (moteur) <b>P<sub>N</sub></b> kW	Courant pour ...		Mode d'in- stal- lation 2)	Utili- sation avec Auto- mate 3)
		1 ~ 230 V <b>I<sub>N</sub></b> <sup>1)</sup> A	3 ~ 400 V <b>I<sub>N</sub></b> A		
S 100B					
12 / 4	1,1	9,6	3,2	v + h	x
12 / 6	1,5	11,2	4,0	v + h	x <sup>4)</sup>
12 / 10	2,2	14,8	5,9	v + h	x <sup>4)</sup>
12 / 13	3,0	---	7,8	v + h	x
12 / 17	3,7	---	9,1	v	x <sup>3)</sup>
12 / 21	5,5	---	13,7	v	---
12 / 25	5,5	---	13,7	v	---

- 1) Moteur pour coffret de démarrage avec condensateur permanent (PSC).
- 2) v = verticale et h = oblique / horizontale.
- 3) Il est impératif de vérifier si la pression de service maxi du Controlmatic / Cervomatic est respectée.  
Présentation page 12 du catalogue
- 4) Des groupes triphasés uniquement.

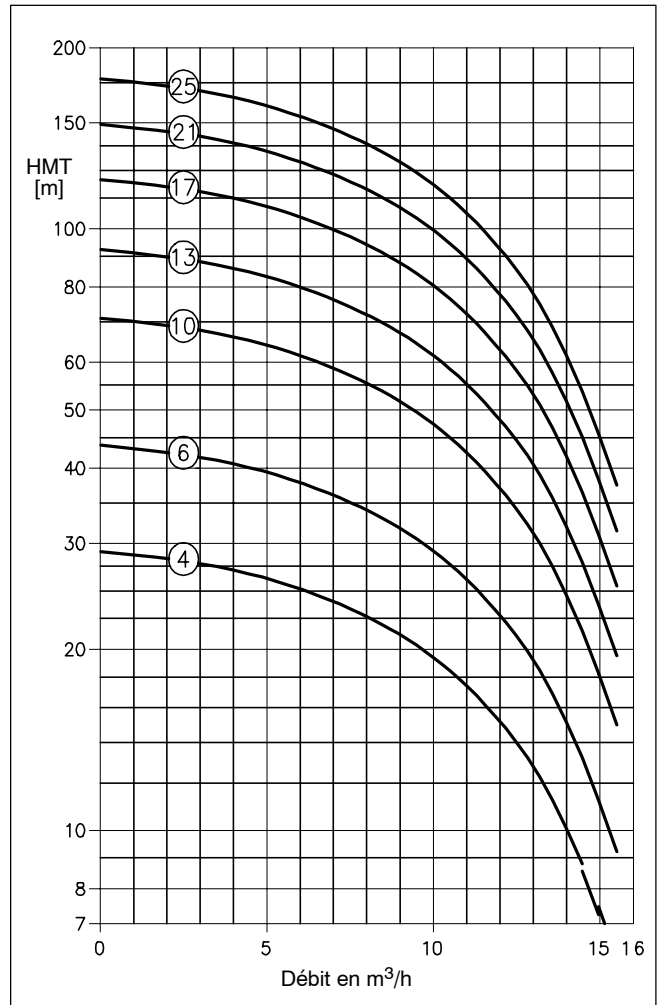

### Dimensions / Poids / Numéros d'identification / Installation horizontale

S 100B	1 ~ / 230 V				3 ~ / 400 V				C
	L <sub>A</sub> ≈ mm	m <sub>A</sub> ≈ kg	No. d'ident.	A ≈ mm	L <sub>A</sub> ≈ mm	m <sub>A</sub> ≈ kg	No. d'ident.	A ≈ mm	
12 / 4	864	17,3	39 019 223	613	807	14,7	39 019 273	585	G 2"
12 / 6	1000	19,3	39 019 224	739	943	16,9	39 019 274	707	
12 / 10	1293	24,6	39 019 225	991	1189	20,0	39 019 275	938	
12 / 13	---	---	---	---	1419	24,2	39 019 276	1135	
12 / 17	---	---	---	---	1811	32,2	39 019 277	---	
12 / 21	---	---	---	---	2180	40,2	39 019 278	---	
12 / 25	---	---	---	---	2397	42,0	39 019 279	---	

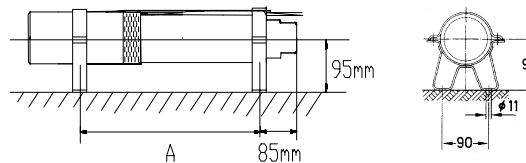
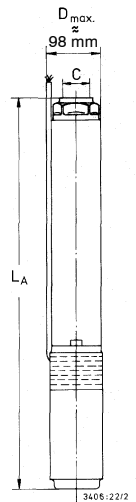

### Accessoires: Coffret manque d'eau avec relais avec électrode (1 ou 3) UPA Control

S100B-12/.. 1 ~ (monophasé)						S100B-12/... 3 ~ (triphasé)									
Relais télémechanique (A)	Electrode (Nbre)	4	6	10	n° de code	Relais télémechanique (A)	Electrode (Nbre)	4	6	10	13	17	21	25	n° de code
7,0 à 10	(1) (3)	X X			40 980 896 40 980 897	2,5 à 4,0	(1) (3)	X X							40 980 890 40 980 891
9,0 à 13	(1) (3)		X X		40 980 898 40 980 899	5,5 à 8,0	(1) (3)			X X					40 980 894 40 980 895
12 à 18	(1) (3)			X X	40 984 810 40 984 811	7,0 à 10	(1) (3)				X X				40 980 896 40 980 897
						12 à 18	(1) (3)						X X		40 984 810 40 984 811

**EXEMPLES D'INSTALLATION**

**Installation verticale**

(par exemple installation d'alimentation en eau domestique avec réservoir)

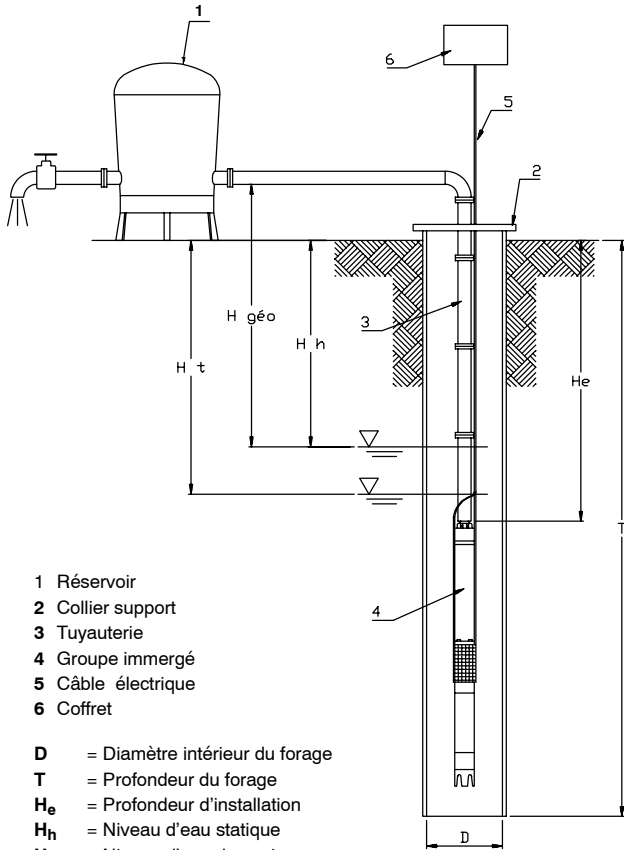

- 1 Réservoir
- 2 Collier support
- 3 Tuyauterie
- 4 Groupe immergé
- 5 Câble électrique
- 6 Coffret

**D** = Diamètre intérieur du forage  
**T** = Profondeur du forage  
**He** = Profondeur d'installation  
**H<sub>h</sub>** = Niveau d'eau statique  
**H<sub>t</sub>** = Niveau d'eau dynamique  
**H<sub>geo</sub>** = Hauteur réservoir par rapport au niveau d'eau statique

**Installation horizontale**

(par exemple réservoir ou bassin)

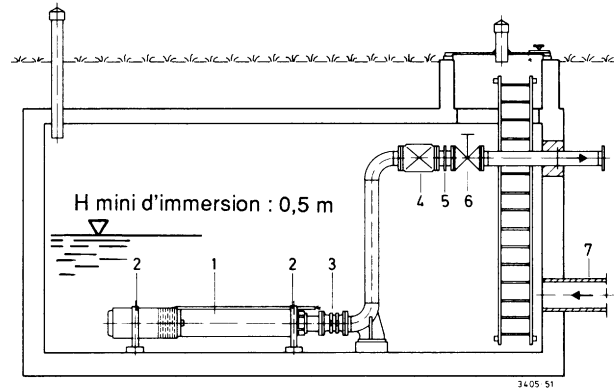

- 1 Groupe immergé avec clapet divergent
- 2 Palier-support
- 3 Manchette anti-vibratile
- 4 Clapet anti-retour
- 5 Pièce de démontage
- 6 Vanne d'arrêt
- 7 Alimentation

**Accessoires**

	Désignation	No. d'ident.	≈ kg	
	<b>Câble d'alimentation moteur</b> , souple, pour utilisation immergée, de qualité alimentaire			
	4 x 1,5 mm <sup>2</sup> le m	40 980 053	0,15	
	4 x 2,5 mm <sup>2</sup> le m	40 980 054	0,2	
	<b>Câble d'alimentation spécial eau potable</b> homologué BAM			
	4 x 1,5 mm <sup>2</sup> le m	01 046 056	0,18	
	4 x 2,5 mm <sup>2</sup> le m	01 046 057	0,259	
	4 x 4 mm <sup>2</sup> le m	01 046 058	0,356	
	<b>Collier de fixation de câble</b>	la pièce	40 980 709	0,005
	<b>Trousse à épissure</b> , type scotch 3M MAO comprenant : - 1 moule - 1 sachet de résine - 4 gaines - prolongateurs	la pièce	40 980 059	0,2
	<b>Trousse de jonction</b> type Franklin débrochable - amovible pour section câble 4 x 1,5 mm <sup>2</sup> à 4 x 4 mm <sup>2</sup>	la pièce	90 033 494	
	<b>Sachet de 3 électrodes</b> inox		40 980 055	
	<b>Sachet de 1 électrode</b> inox		40 980 056	
	<b>Câble unifilaire</b> pour électrode	le m	40 980 057	
	<b>Câble unifilaire</b> pour électrode spécial eau potable homologué BAM	le m	01 046 306	
	<b>Sortie de câble</b> 3 m, tous types, avec connexion inox	mono tri	40 981 788 40 987 789	
	<b>Filin inox</b> pour groupes immergés 4" avec accessoires de fixation pompes et tête de forage	25 m 35 m	42 201 235 42 204 526	
	<b>Pièce d'adaptation</b> , acier CrNi, vissée hermétiquement dans la sortie de la pompe - <b>taroudage / taroudage</b> - G 1 1/4 à G 1 1/2 - <b>taroudage / à bride, PN 10/40</b> - G 1 1/2 à DN 40 (D = 155 mm, H = 120 mm)		90 052 823 90 050 611	1,0 3,0
	<b>Paire de colliers support</b> pour les tailles de tuyauterie suivantes (avec vis et écrous) pour le montage/démontage et pour la suspension du groupe immergé dans la tête de forage, <b>Nota 2 paires sont nécessaires.</b>  R 1 1/4 (DN 32) / F = 12,0 kN R 2 (DN 50) / F = 17,5 kN		95 000 290 90 000 294	7,5 11,5
	<b>Paire de chevalets</b> pour installation horizontale livrés sans vis ni écrous, acier	la pièce	90 007 013	0,6
	<b>Coffret de commande UPA Control</b> pour 1~230 V et 3~400 V avec choix d'utilisation en mono ou tri-électrodes, avec protection le manque d'eau, contrôle de niveau, interrupteur marche-arrêt.			
	sans relais avec 1 électrode	1 à 12 A	40 980 990	3,5
	sans relais avec 1 électrode	12 à 25 A	40 980 991	3,5
	sans relais avec 3 électrodes	1 à 12 A	40 980 992	3,5
	sans relais avec 3 électrodes	12 à 25 A	40 980 993	3,5
	avec relais avec 1 électrode		voir pages	4,2
	avec relais avec 3 électrodes		précédentes	4,2

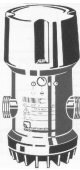
Désignation	No. d'ident.	≈ kg
<b>Dispositif de protection contre la marche à sec</b> pour fonctionnement - <b>semi-automatique</b> (1 relais, 1 bouton-poussoir et 2 électrodes), - <b>automatique</b> (1 relais et 3 électrodes)	90 009 553 90 009 554	2,0 2,0
<b>Contacteur de moteur</b> (automatique) pour 1 ~/ <b>230V</b> avec bouton-poussoir "marche-arrêt", blindé en matière isolante, pour taille de moteur jusqu' à 1,5 kW (12 A).	00 531 349	0,9
<b>Protection contre la foudre</b> pour - 1 ~/ <b>230 V</b> avec borne de mise à la terre - 3 ~/ <b>400 V</b>	00 533 291 00 533 299	0,10 0,28
<b>Manostat</b> , blindé en matière isolante (régulateur de pression à membrane), 8 bar, R 3/8.	00 531 100	0,9
 <b>Appareil automatique de commande et surveillance des groupes monophasés Controlmatic E</b>  pour pression de service maxi 10 bar, débit max 10 m <sup>3</sup> /h, I <sub>max</sub> 10 A, pression mini d'enclenchement 1,5 bar. G 1 Voir notice 5125.1785-20 <p style="text-align: right;">la pièce</p>	39 019 124	1,3
 <b>Appareil automatique de commande et surveillance des groupes triphasés Cervomatic EDP</b>  pour pression de service maxi 10 bar, débit max 12 m <sup>3</sup> /h, I <sub>max</sub> 10 A, avec protection thermique réglable par crans de 0,5 en 0,5 A. G 1 1/4 Voir notice 5125.178-20. <p style="text-align: right;">la pièce</p>	40 980 935	2,2

**motralec**

4 rue Lavoisier . ZA Lavoisier . 95223 HERBLAY CEDEX

Tel. : 01.39.97.65.10 / Fax. : 01.39.97.68.48

Demande de prix / e-mail : [service-commercial@motralec.com](mailto:service-commercial@motralec.com)

[www.motralec.com](http://www.motralec.com)