

MAN**motralec**

4 rue Lavoisier . ZA Lavoisier . 95223 HERBLAY CEDEX
 Tel. : 01.39.97.65.10 / Fax. : 01.39.97.68.48
 Demande de prix / e-mail : service-commercial@motralec.com
www.motralec.com



Roue monocanal ouverte



Caractéristiques générales

Roue monocanal ouverte	
Puissance	1,1 ÷ 4,1 kW
Pôles	2 / 4 / 6
Refoulement	GAS 2" 1/2 Vertical DN 65 ÷ DN 150 Horizontal
Passage libre	40 ÷ 100 mm
Débit maxi	53.9 l/s
Hauteur maxi	30.2 m

Bloc électromécanique

Bloc électromécanique en fonte EN-GJL-250 pouvant fonctionner en mode immergé. Étanchéité garantie par 2 garnitures mécaniques en carbure de silicium mises l'une en face de l'autre dans le carter d'huile avec regard de visite. Moteur écologique à sec. Disponible en version antidéflagrante ATEX.

Utilisation de la machine

Domaines d'application : liquides biologiques chargés, eaux usées non filtrées et relevages d'eaux domestiques. L'idéal pour les épurateurs, les égouts, les élevages d'animaux, les industries et l'agriculture. Cette série peut recevoir le système de refroidissement ZENIT pour l'installation à sec ou semi-immersée.

Matériaux de construction

Carcasse	Fonte EN-GJL 250
Matériau roue	Fonte EN-GJL -250
Visserie	Acier inoxydable - Classe A2-70
Garniture standard	Caoutchouc - NBR
Arbre	Acier inoxydable - AISI 420
Chemise de refroidissement	Acier au carbone – Fe360 – Fe370
Peinture	Époxy bi-composant à base d'eau (épaisseur moyenne 150 µm)
Kit garnitures mécaniques standard	Deux garnitures mécaniques en carbure de silicium (2SiC)

Limites d'utilisation

Temp. util. maxi	40 °C
PH liquide traité	6 ÷ 11
Viscosité du liquide traité	1 mm ² /s
Prof.d'immersion maxi	20 m
Densité du liquide traité	1 Kg/dm ³
Press. acoustique maxi	70 dB
Démarrages/heure maxi	10

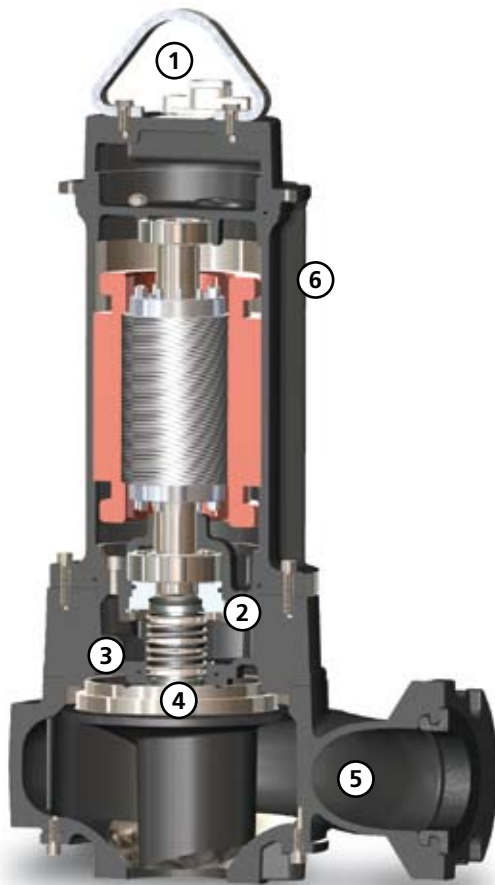

Refroidissement

Possibilité d'installation à sec avec une chemise de refroidissement (informations importantes en page 17)



Passe-câble

Système passe-câble pour garantir une étanchéité parfaite à l'eau. Il suffit de dévisser la bague à filet universel pour fixer au passe-câble un tuyau rigide ou un tuyau en caoutchouc pour protéger le câble d'alimentation



Garnitures mécaniques

Deux garnitures mécaniques en carbure de silicium (2SiC) installées dans la chambre à huile



Chambre à huile

Grande chambre à huile vérifiable pour assurer une plus grande durabilité des garnitures mécaniques. Une bride permet un accès aisé à l'embouchure pour les opérations d'entretien



Arbre d'entraînement

Une boucle spéciale en bronze couplée à l'arbre conique permet de rétablir facilement la distance entre le plateau de réglage et la roue, en maintenant ainsi constantes les caractéristiques hydrauliques de l'électropompe

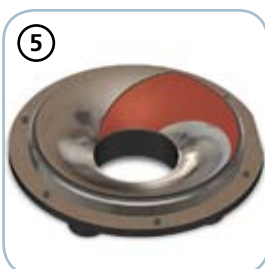

Anti clogging System

La forme particulière de la partie hydraulique garantit l'expulsion des corps solides en suspension et empêche le blocage de la roue

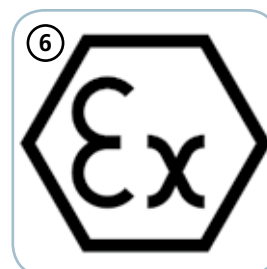

EX

Modèles certifiés ATEX (sur demande) pour l'installation en présence de poussières, de liquides et de gaz explosibles

CE 0496 Ex II 2 GD Ex d kc IIB T5 tD A21 T100°C IP68 X

MAN

Modèles à refoulement vertical fileté GAS 2 1/2" - 2 pôles

Performances

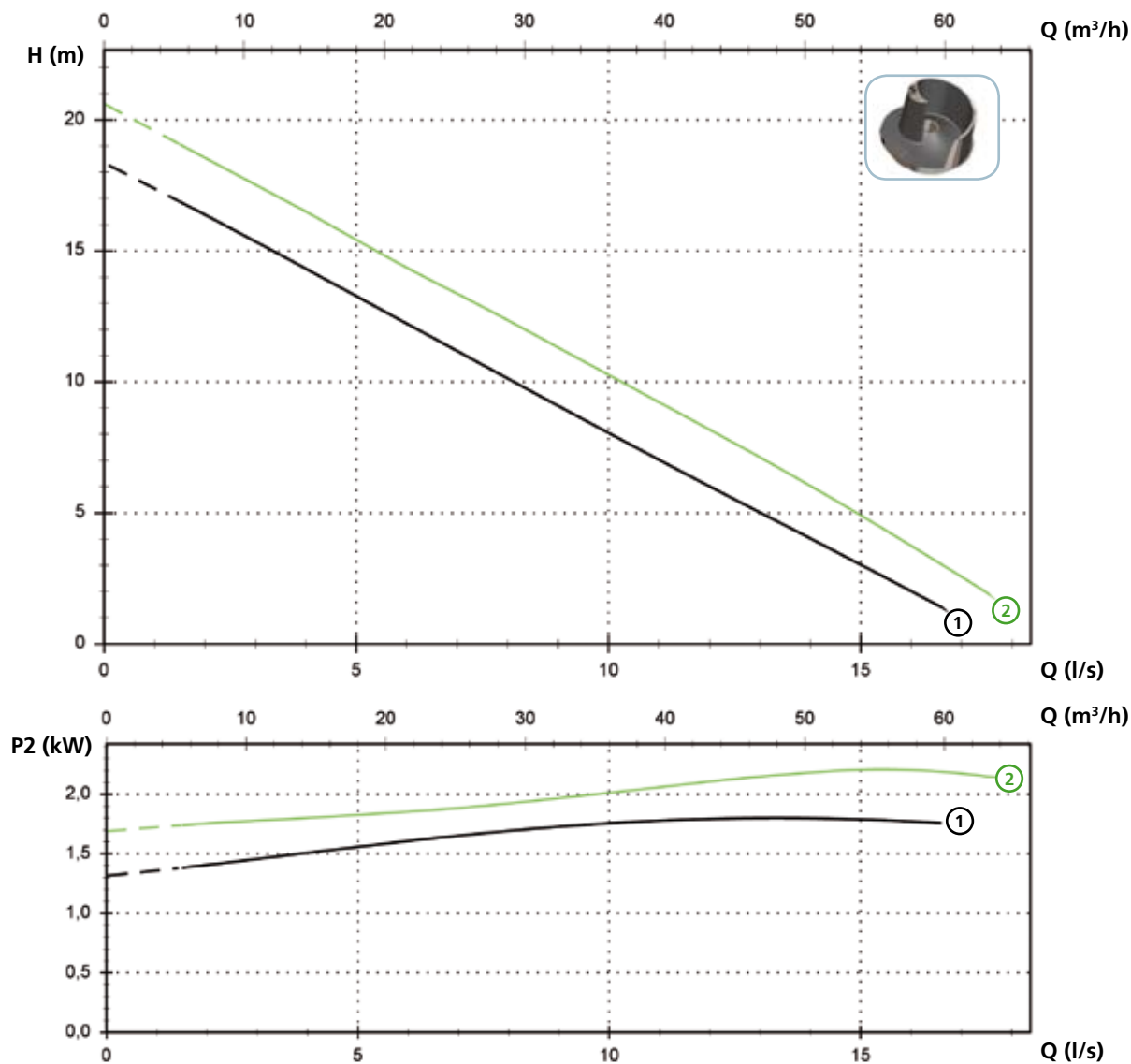

Données techniques

	V	Phases	P1 (kW)	P2 (kW)	A	Rpm	Start	Ø	Câble (*)	Passage libre
① MAN 250/2/G65V A1DM/50	230	1	2.8	1.8	12.5	2900	Dir	G 2 1/2"	A - B	40 mm
② MAN 300/2/G65V A1DT/50	400	3	2.5	1.8	4.3	2900	Dir	G 2 1/2"	A - B	40 mm
③ MAN 250/2/G65V A1DT/50	400	3	2.9	2.2	5.1	2900	Dir	G 2 1/2"	A - B	40 mm

(*) A = 07RN-F 4G1.5+3x1 - 10 m (version standard). Caractéristiques électriques et mécaniques identiques au câble H07RN-F
 B = NSSHOU-J 4G1.5+2x0.75 - 10 m (version ATEX)

Modèles à refoulement horizontal bridé DN65 PN10-16 - 2 pôles

Performances

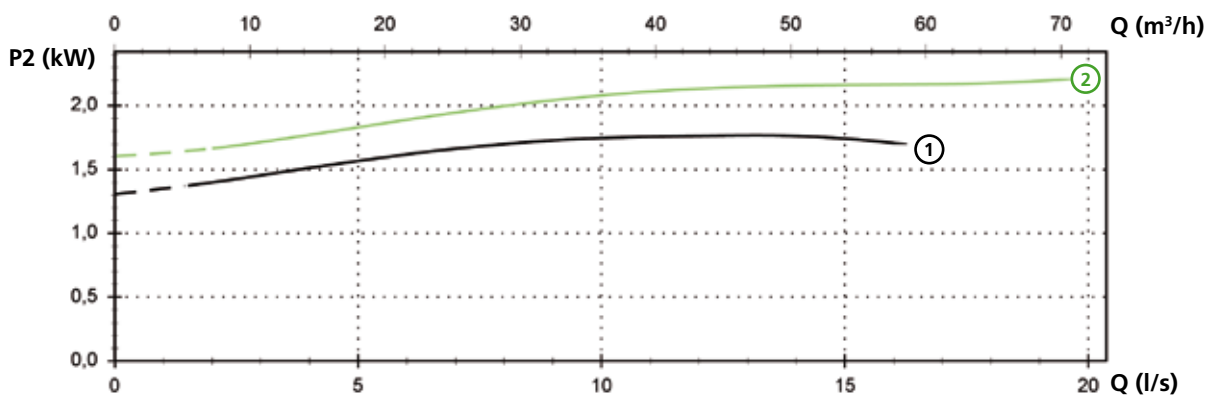
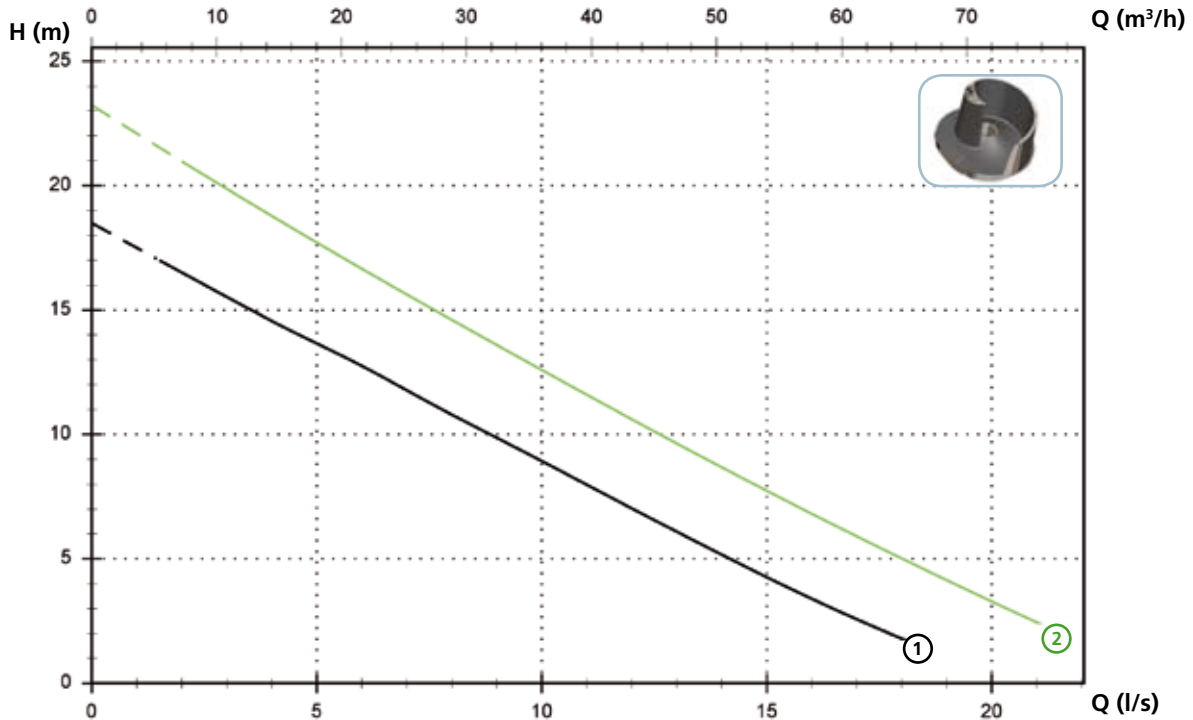

Données techniques

	V	Phases	P1 (kW)	P2 (kW)	A	Rpm	Start	Ø	Câble (*)	Passage libre
① MAN 250/2/65 A1DM/50	230	1	2.8	1.8	12.5	2900	Dir	DN65 PN10-16	A - B	40 mm
① MAN 250/2/65 A1DT/50	400	3	2.3	1.8	4.3	2900	Dir	DN65 PN10-16	A - B	40 mm
② MAN 300/2/65 A1DT/50	400	3	2.9	2.2	5.1	2900	Dir	DN65 PN10-16	A - B	40 mm

(*) A = 07RN-F 4G1.5+3x1 - 10 m (version standard). Caractéristiques électriques et mécaniques identiques au câble H07RN-F
 B = NSSHOU-J 4G1.5+2x0.75 - 10 m (version ATEX)

MAN

Modèles à refoulement horizontal bridé DN65 PN10-16 - 2 pôles

Performances

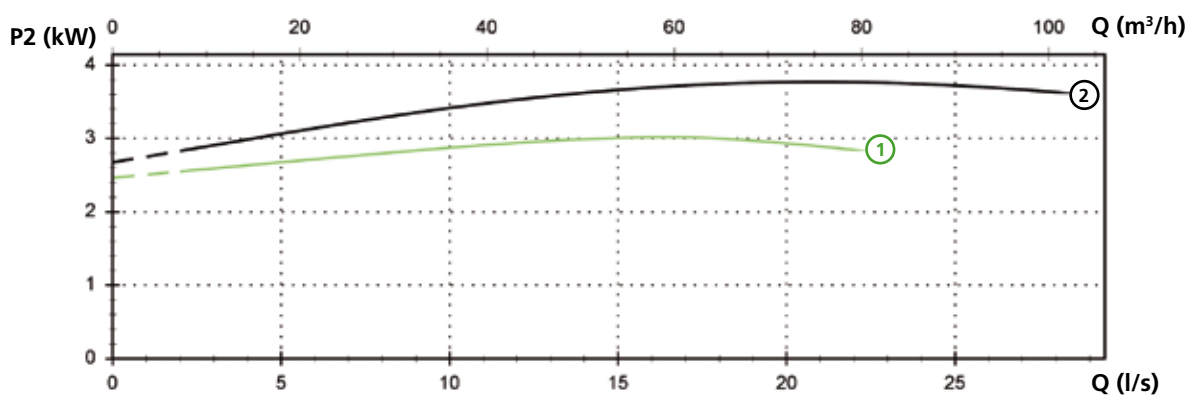
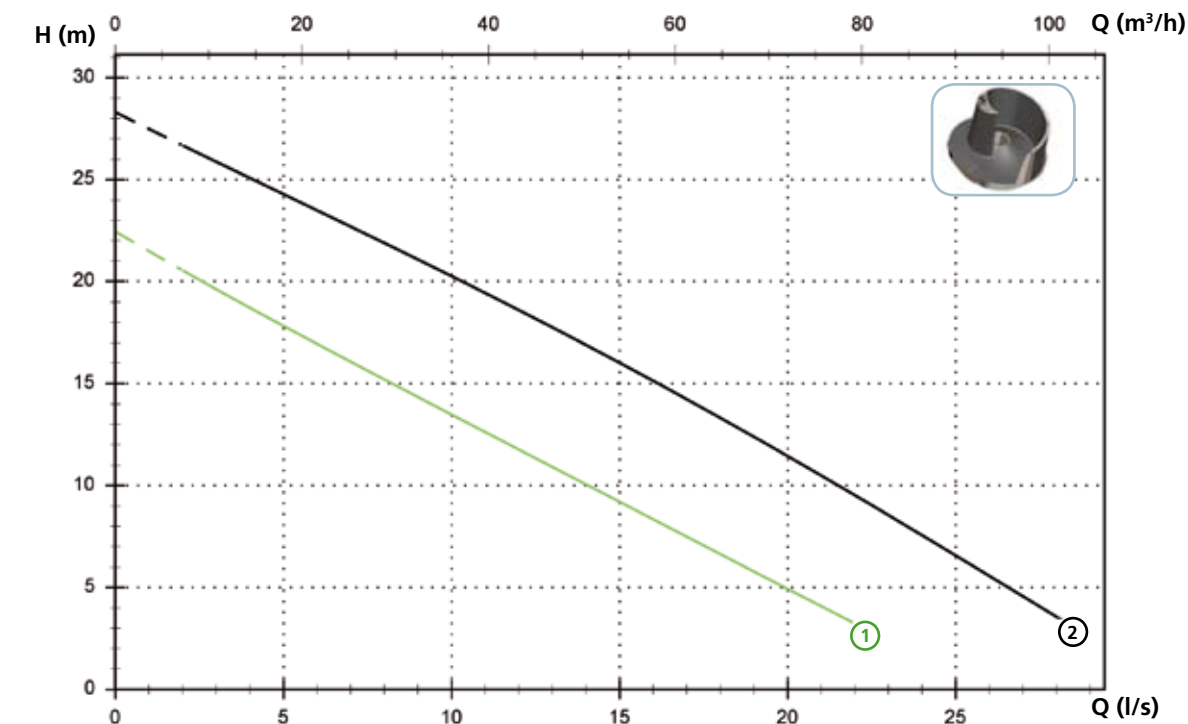

Données techniques

	V	Phases	P1 (kW)	P2 (kW)	A	Rpm	Start	Ø	Câble (*)	Passage libre	
①	MAN 400/2/65 A1FT/50	400	3	4.0	3	6.7	2900	Dir	DN65 PN10-16	A - B	45 mm
②	MAN 550/2/65 A1FT/50	400	3	5.0	4.1	8.7	2900	Dir	DN65 PN10-16	A - B	50 mm

(*) A = 07RN-F 4G1.5+3x1 - 10 m (version standard). Caractéristiques électriques et mécaniques identiques au câble H07RN-F
 B = NSSHOU-J 4G1.5+2x0.75 - 10 m (version ATEX)

Modèles à refoulement horizontal bridé DN80 PN10-16 - 2 pôles

Performances

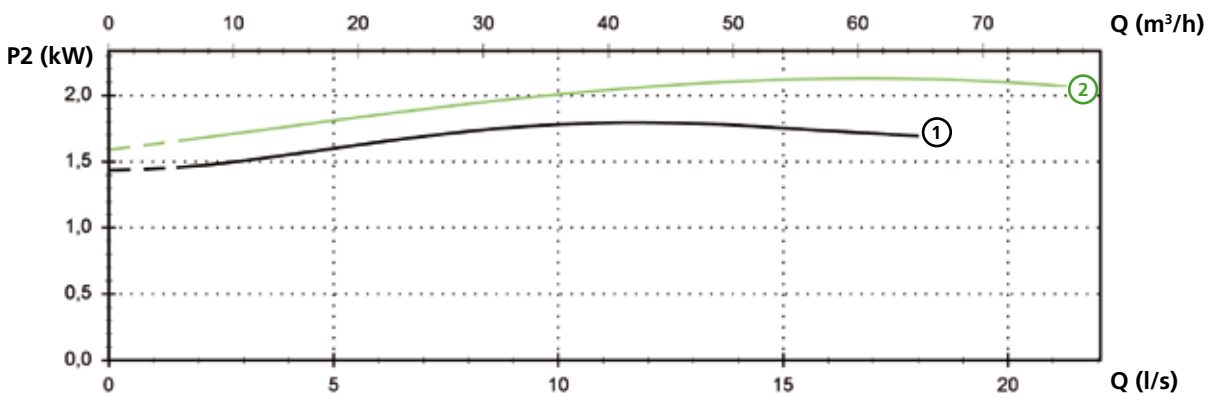
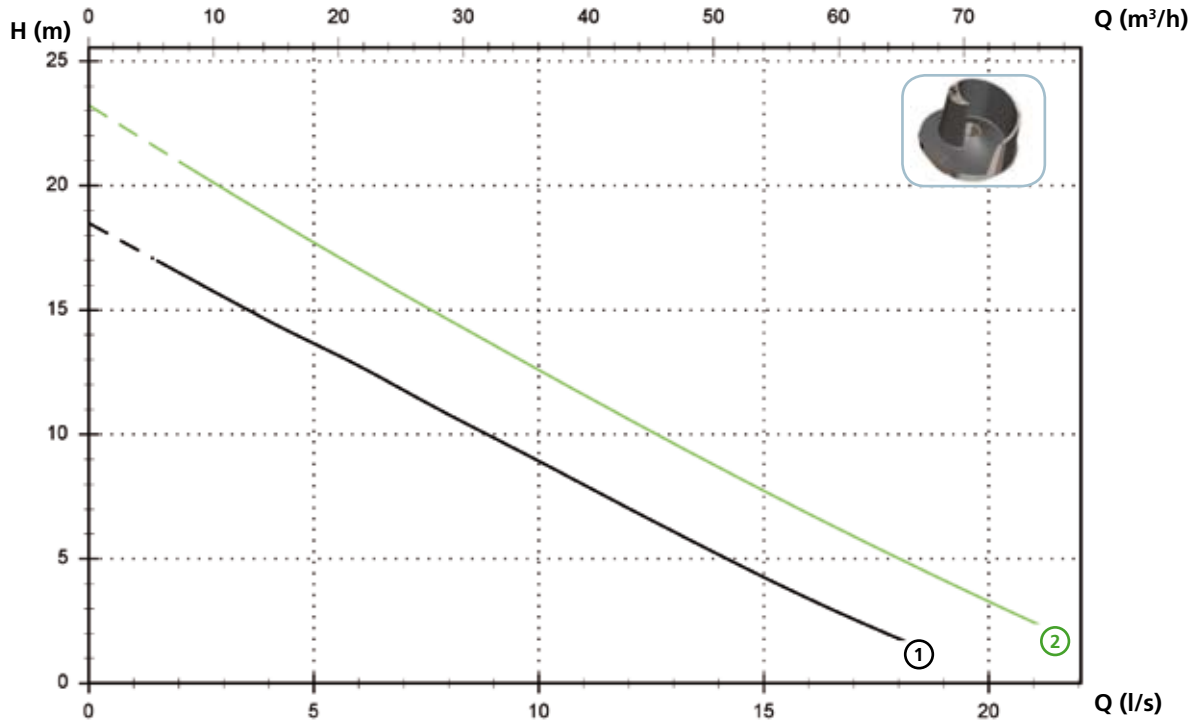

Données techniques

	V	Phases	P1 (kW)	P2 (kW)	A	Rpm	Start	Ø	Câble (*)	Passage libre
① MAN 250/2/80 A1DM/50	230	1	2.8	1.8	12.5	2900	Dir	DN80 PN10-16	A - B	40 mm
① MAN 250/2/80 A1DT/50	400	3	2.5	1.8	4.3	2900	Dir	DN80 PN10-16	A - B	40 mm
② MAN 300/2/80 A1DT/50	400	3	2.9	2.2	5.1	2900	Dir	DN80 PN10-16	A - B	40 mm

(*) A = 07RN-F 4G1.5+3x1 - 10 m (version standard). Caractéristiques électriques et mécaniques identiques au câble H07RN-F
 B = NSSHOU-J 4G1.5+2x0.75 - 10 m (version ATEX)

MAN

Modèles à refoulement horizontal bridé DN80 PN10-16 - 2 pôles

Performances

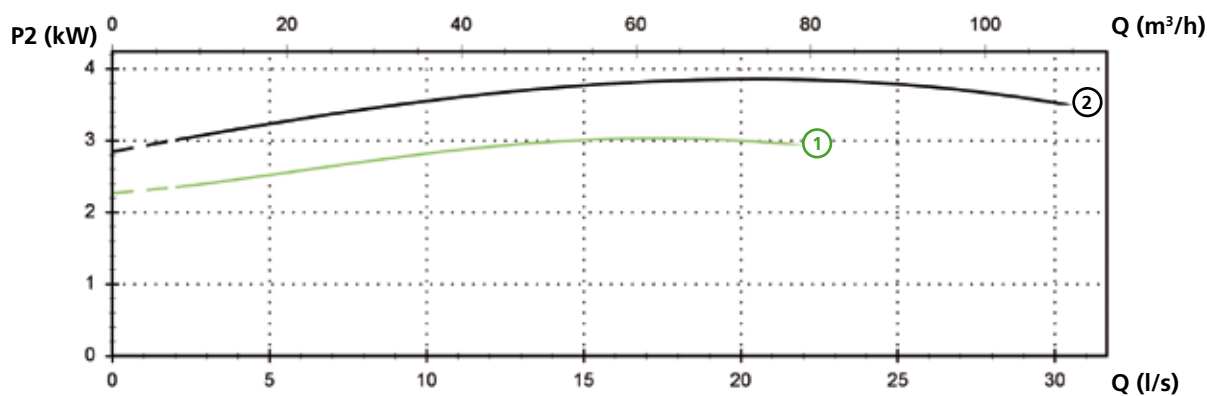
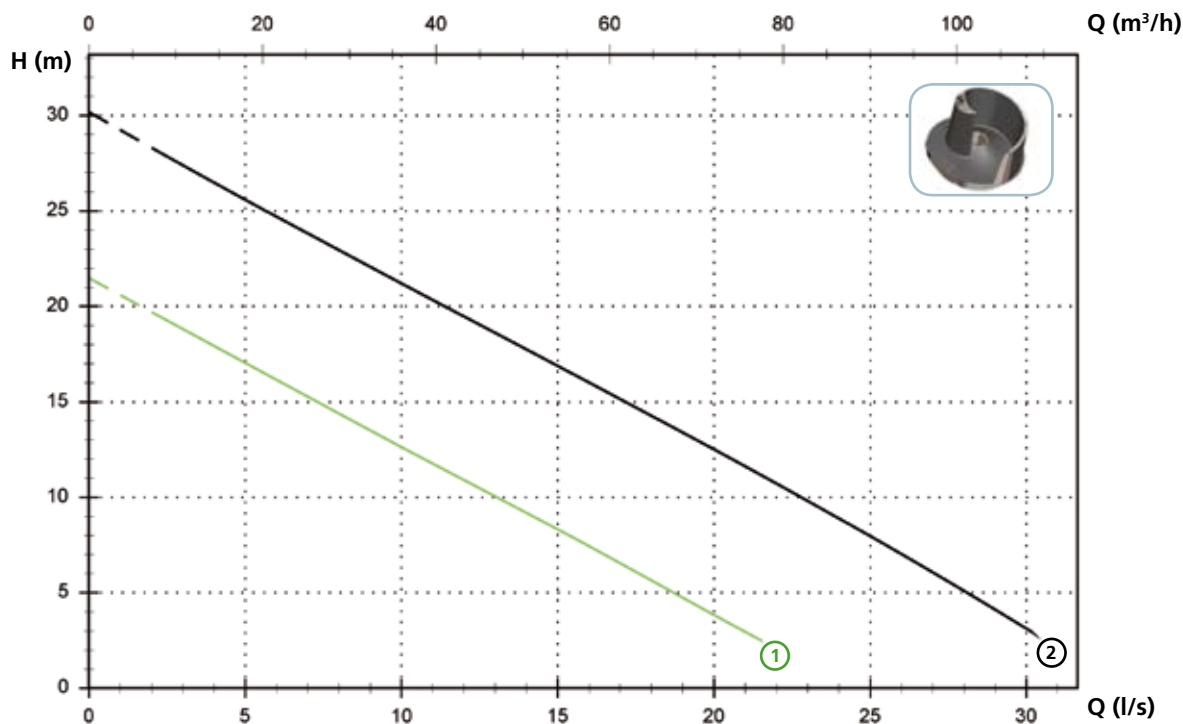

Données techniques

	V	Phases	P1 (kW)	P2 (kW)	A	Rpm	Start	Ø	Câble (*)	Passage libre	
①	MAN 400/2/80 A1FT/50	400	3	4.0	3	6.7	2900	Dir	DN80 PN10-16	A - B	40 mm
②	MAN 550/2/80 A1FT/50	400	3	5.0	4.1	8.7	2900	Dir	DN80 PN10-16	A - B	45 mm

(*) A = 07RN-F 4G1.5+3x1 - 10 m (version standard). Caractéristiques électriques et mécaniques identiques au câble H07RN-F
 B = NSSHOU-J 4G1.5+2x0.75 - 10 m (version ATEX)

Modèles à refoulement horizontal bridé DN100 PN10-16 - 2 pôles

Performances

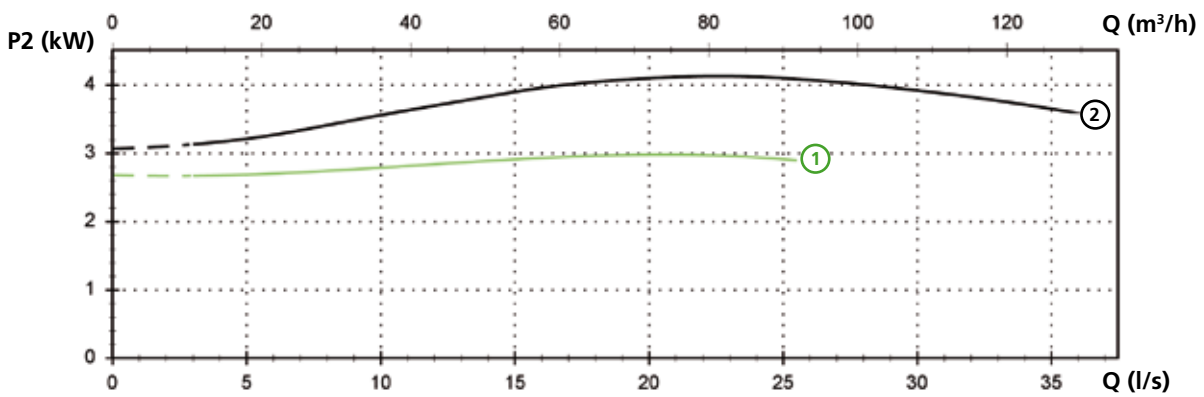
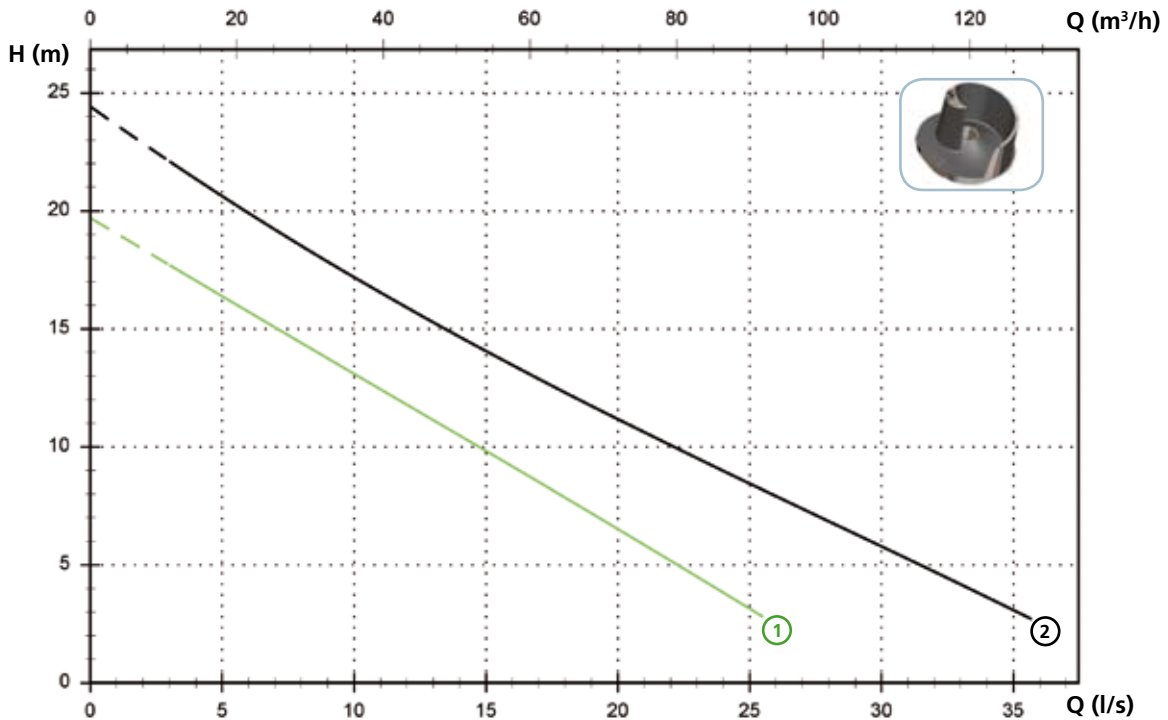

Données techniques

	V	Phases	P1 (kW)	P2 (kW)	A	Rpm	Start	Ø	Câble (*)	Passage libre	
①	MAN 400/2/100 A1FT/50	400	3	4.0	3	6.7	2900	Dir	DN100 PN10-16	A - B	50 mm
②	MAN 550/2/100 A1FT/50	400	3	5.0	4.1	8.7	2900	Dir	DN100 PN10-16	A - B	50 mm

(*) A = 07RN-F 4G1.5+3x1 - 10 m (version standard). Caractéristiques électriques et mécaniques identiques au câble H07RN-F
 B = NSSHOU-J 4G1.5+2x0.75 - 10 m (version ATEX)

MAN

Modèles à refoulement horizontal bridé DN80 PN10-16 - 4 pôles

Performances

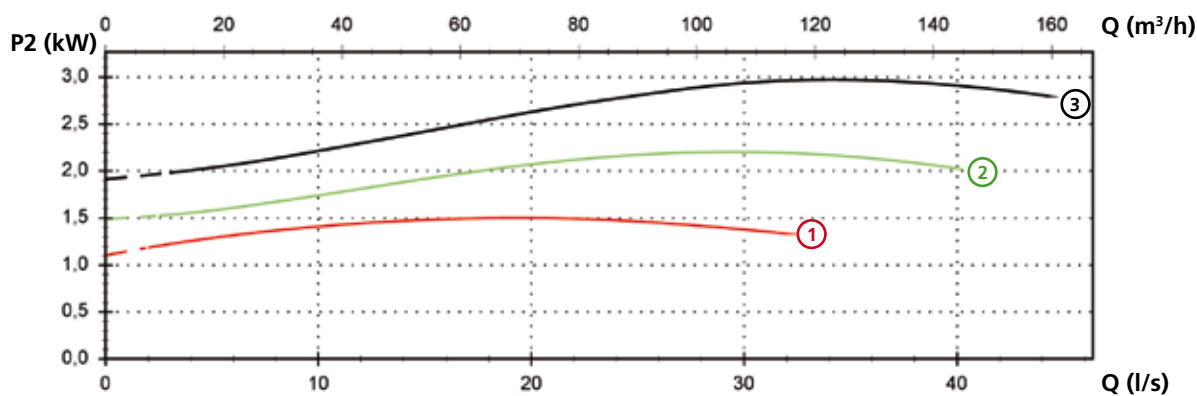
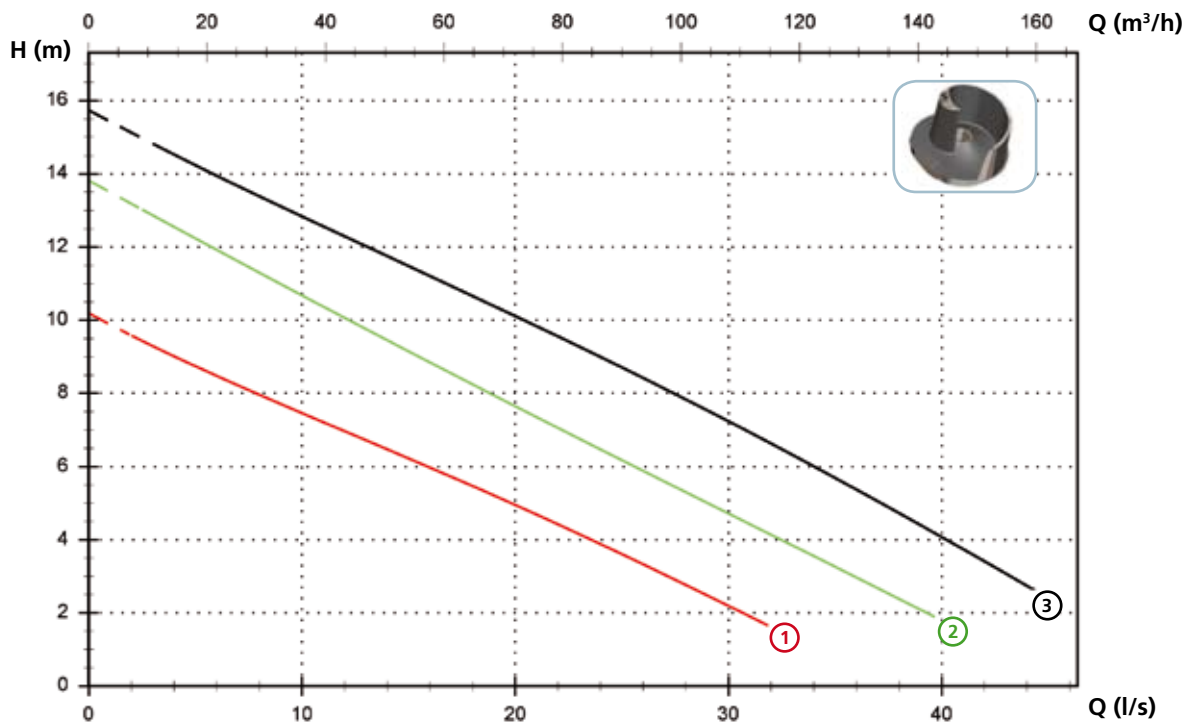

Données techniques

	V	Phases	P1 (kW)	P2 (kW)	A	Rpm	Start	Ø	Câble (*)	Passage libre	
①	MAN 200/4/80 A1DT/50	400	3	2	1.5	4.1	1450	Dir	DN80 PN10-16	A - B	80 mm
②	MAN 300/4/80 A1FT/50	400	3	2.9	2.2	5.8	1450	Dir	DN80 PN10-16	A - B	80 mm
③	MAN 400/4/80 A1FT/50	400	3	3.7	3	7.3	1450	Dir	DN80 PN10-16	A - B	80 mm

(*) A = 07RN-F 4G1.5+3x1 - 10 m (version standard). Caractéristiques électriques et mécaniques identiques au câble H07RN-F
 B = NSSHOU-J 4G1.5+2x0.75 - 10 m (version ATEX)

Modèles à refoulement horizontal bridé DN100 PN10-16 - 4 pôles

Performances

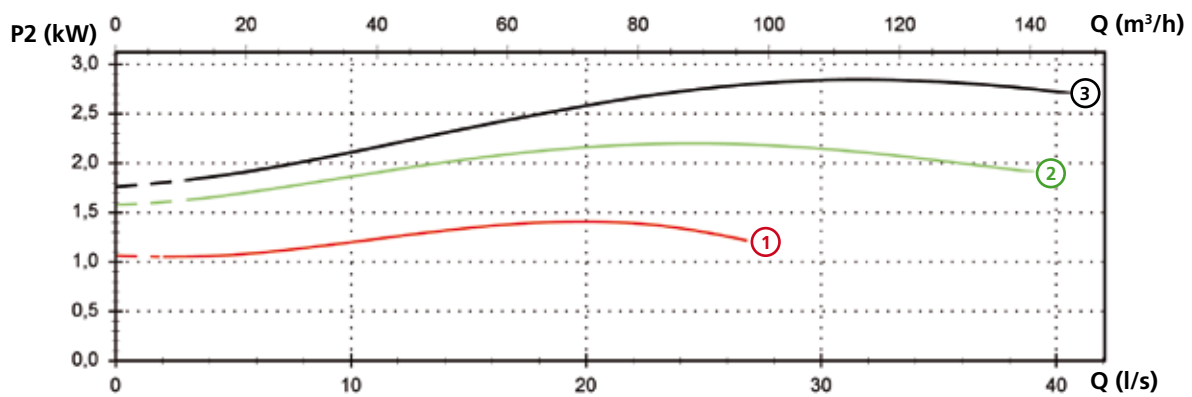
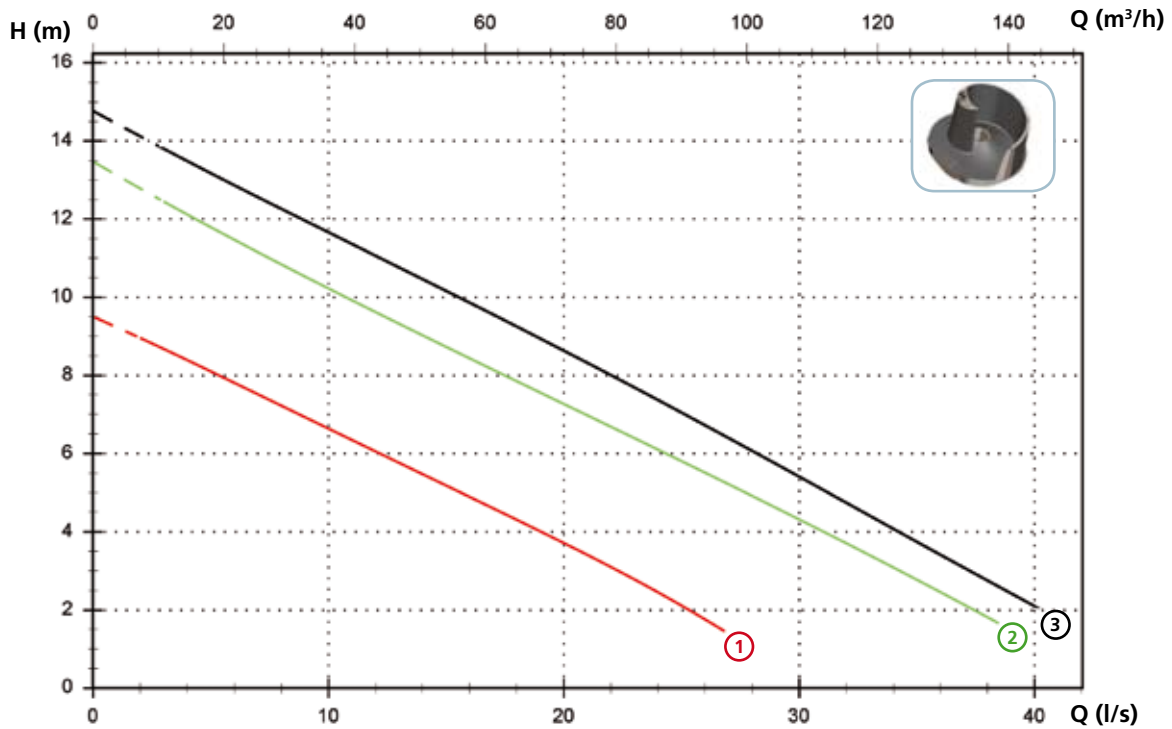

Données techniques

	V	Phases	P1 (kW)	P2 (kW)	A	Rpm	Start	Ø	Câble (*)	Passage libre	
①	MAN 200/4/100 A1DT/50	400	3	2	1.5	4.1	1450	Dir	DN100 PN10-16	A - B	80 mm
②	MAN 300/4/100 A1FT/50	400	3	2.9	2.2	5.8	1450	Dir	DN100 PN10-16	A - B	80 mm
③	MAN 400/4/100 A1FT/50	400	3	3.7	3	7.3	1450	Dir	DN100 PN10-16	A - B	80 mm

(*) A = 07RN-F 4G1.5+3x1 - 10 m (version standard). Caractéristiques électriques et mécaniques identiques au câble H07RN-F
 B = NSSHOU-J 4G1.5+2x0.75 - 10 m (version ATEX)

MAN

Modèles à refoulement horizontal bridé DN80 PN10-16 - 6 pôles

Performances

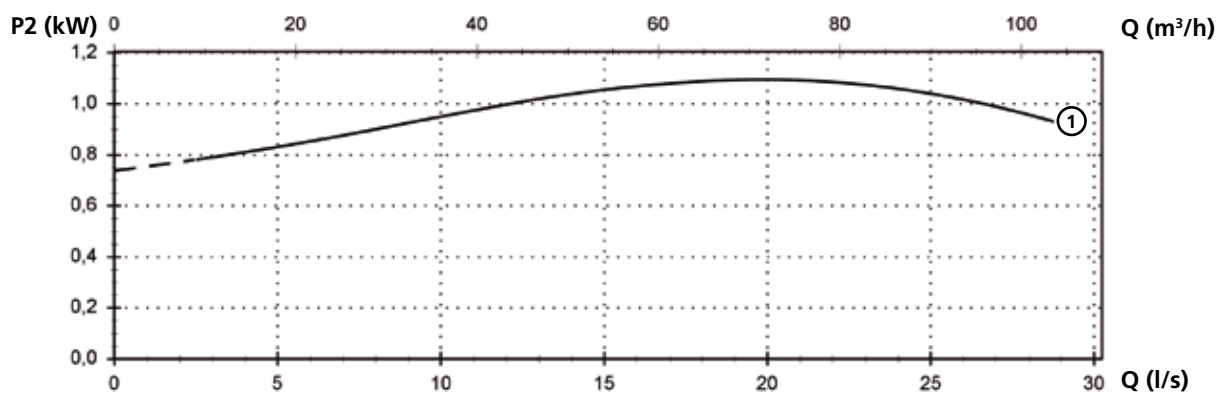
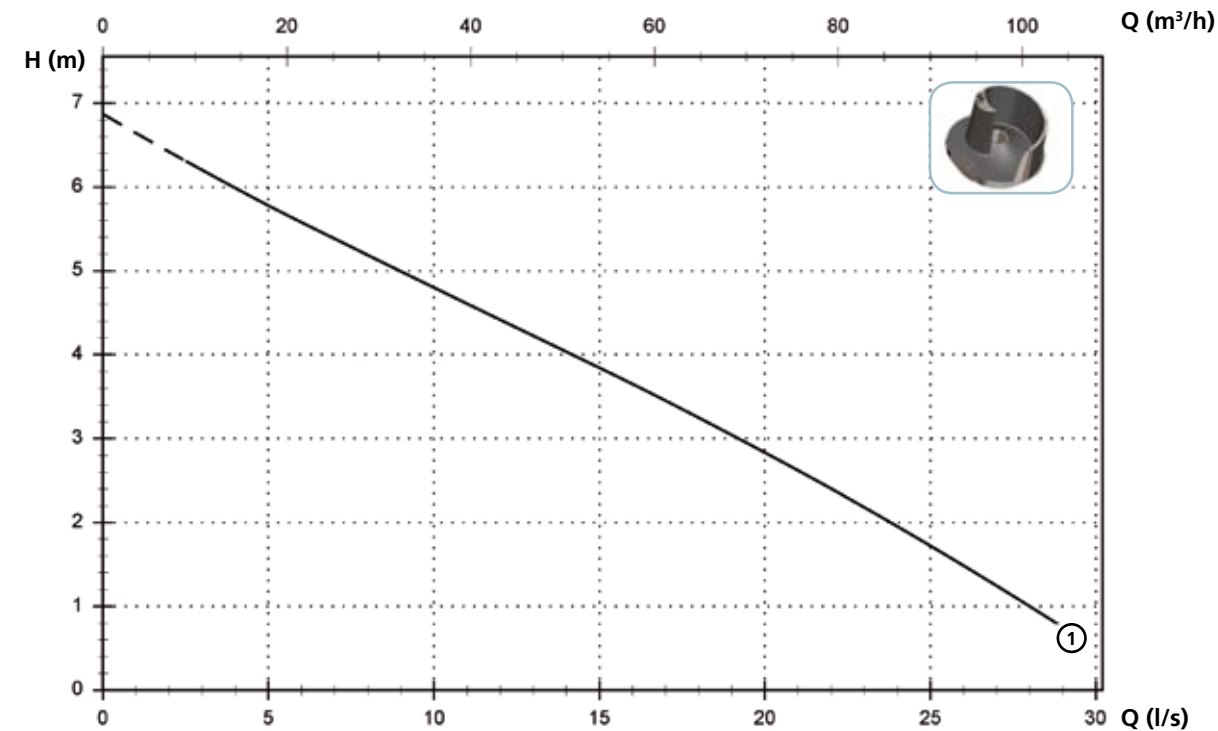

Données techniques

	V	Phases	P1 (kW)	P2 (kW)	A	Rpm	Start	Ø	Câble (*)	Passage libre	
①	MAN 150/6/80 A1DT/50	400	3	1.6	1.1	3.7	960	Dir	DN80 PN10-16	A - B	80 mm

(*) A = 07RN-F 4G1.5+3x1 - 10 m (version standard). Caractéristiques électriques et mécaniques identiques au câble H07RN-F
 B = NSSHOU-J 4G1.5+2x0.75 - 10 m (version ATEX)

Modèles à refoulement horizontal bridé DN100 PN10-16 - 6 pôles

Performances

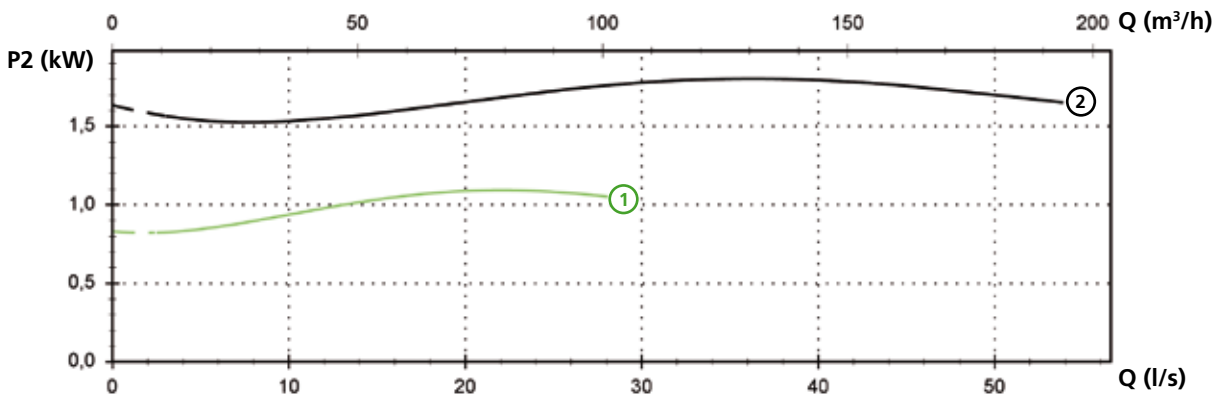
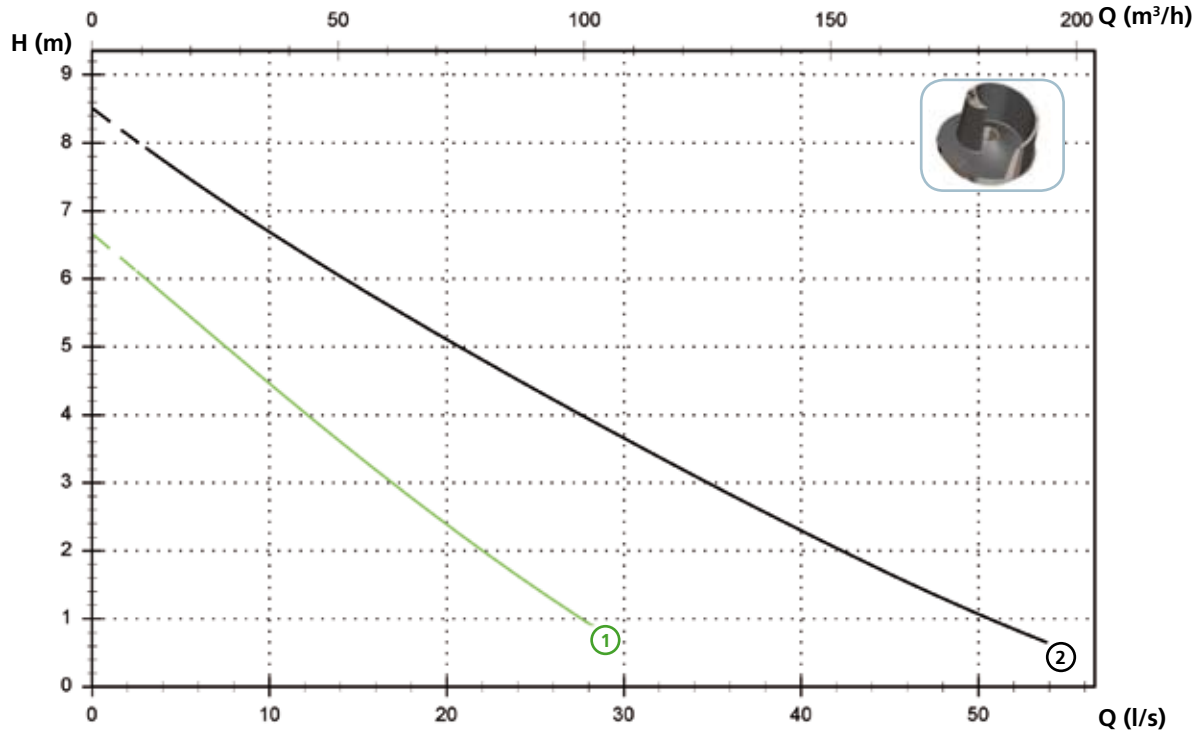

Données techniques

	V	Phases	P1 (kW)	P2 (kW)	A	Rpm	Start	Ø	Câble (*)	Passage libre	
①	MAN 150/6/100 A1DT/50	400	3	1.6	1.1	3.7	960	Dir	DN100 PN10-16	A - B	80 mm
②	MAN 250/6/100 A1FT/50	400	3	2.6	1.8	5.7	960	Dir	DN100 PN10-16	A - B	100 mm

(*) A = 07RN-F 4G1.5+3x1 - 10 m (version standard). Caractéristiques électriques et mécaniques identiques au câble H07RN-F
 B = NSSHOU-J 4G1.5+2x0.75 - 10 m (version ATEX)

MAN

Modèles à refoulement horizontal bridé DN150 PN10-16 - 6 pôles

Performances

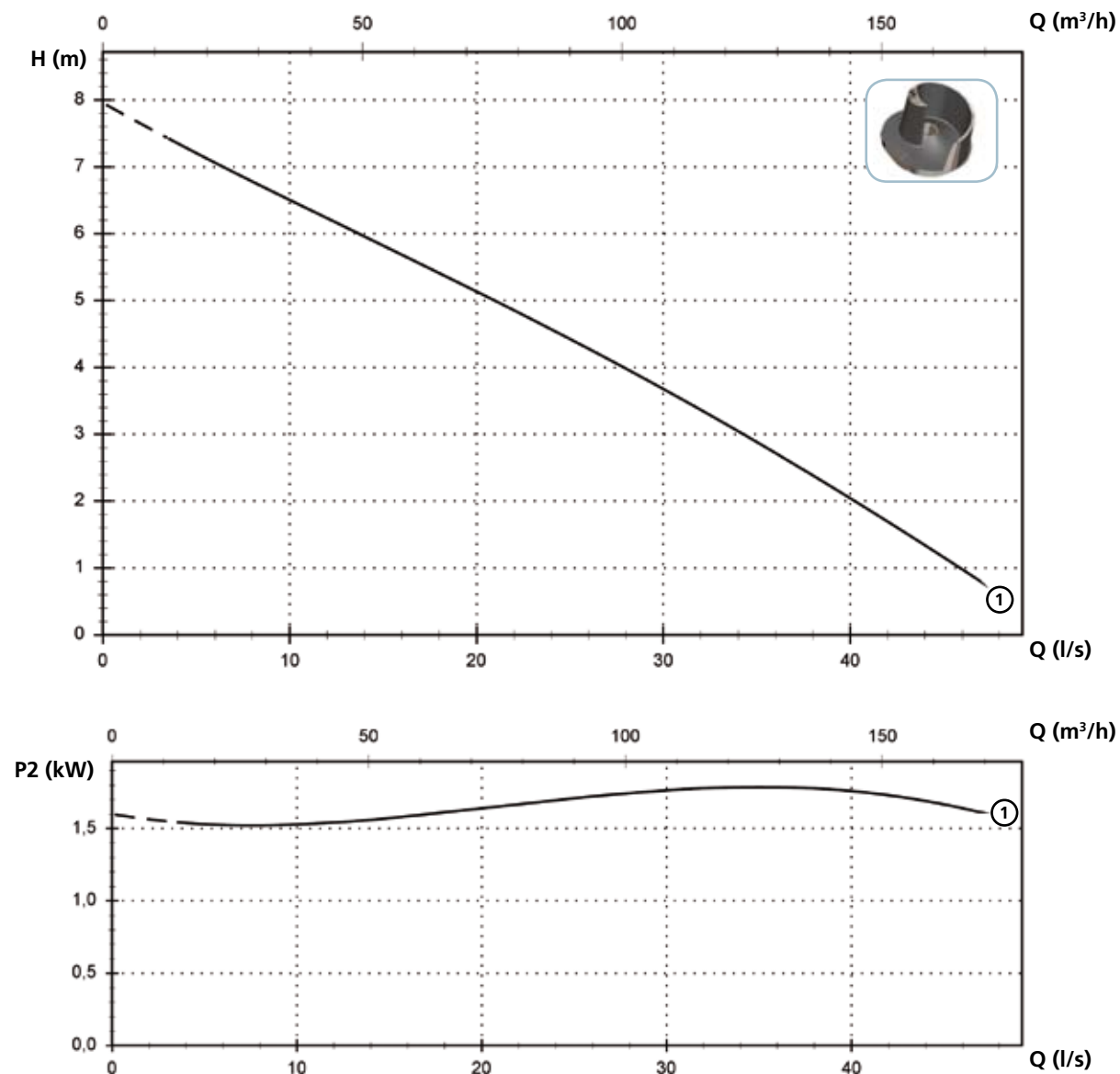

Données techniques

	V	Phases	P1 (kW)	P2 (kW)	A	Rpm	Start	Ø	Câble (*)	Passage libre	
①	MAN 250/6/150 A1FT/50	400	3	2.6	1.8	5.7	960	Dir	DN150 PN10-16	A - B	100 mm

(*) A = 07RN-F 4G1.5+3x1 - 10 m (version standard). Caractéristiques électriques et mécaniques identiques au câble H07RN-F
 B = NSSHOU-J 4G1.5+2x0.75 - 10 m (version ATEX)

Versions disponibles

(Légende des versions en page 16)

	Versions disponibles											Refroidissement				Kit garnitures				
	N A E	T	T C	T C D	T C D T	T C D G T	T C G	T C S T	T C S G T	T S	T R	T R G	N	CC CCE	FT	C G F T	2SIC	SICM	SICAL	2SICAL
MAN 250/2/G65V A1DM/50				●								●	●			●				
MAN 250/2/G65V A1DT/50		●								●		●	●			●				
MAN 300/2/G65V A1DT/50		●								●		●	●			●				
MAN 250/2/65 A1DM/50				●								●	●			●				
MAN 250/2/65 A1DT/50		●								●		●	●			●				
MAN 300/2/65 A1DT/50		●								●		●	●			●				
MAN 400/2/65 A1FT/50		●								●		●	●			●				
MAN 550/2/65 A1FT/50		●								●		●	●			●				
MAN 250/2/80 A1DM/50				●								●	●			●				
MAN 250/2/80 A1DT/50		●								●		●	●			●				
MAN 300/2/80 A1DT/50		●								●		●	●			●				
MAN 400/2/80 A1FT/50		●								●		●	●			●				
MAN 550/2/80 A1FT/50		●								●		●	●			●				
MAN 400/2/100 A1FT/50		●								●		●	●			●				
MAN 550/2/100 A1FT/50		●								●		●	●			●				
MAN 200/4/80 A1DT/50		●								●		●	●			●				
MAN 300/4/80 A1FT/50		●								●		●	●			●				
MAN 400/4/80 A1FT/50		●								●		●	●			●				
MAN 200/4/100 A1DT/50		●								●		●	●			●				
MAN 300/4/100 A1FT/50		●								●		●	●			●				
MAN 400/4/100 A1FT/50		●								●		●	●			●				
MAN 150/6/80 A1DT/50		●								●		●	●			●				
MAN 150/6/100 A1DT/50		●								●		●	●			●				
MAN 250/6/100 A1FT/50		●								●		●	●			●				
MAN 250/6/150 A1FT/50		●								●		●	●			●				

La version avec sonde n'est pas fournie avec la certification ATEX.

NOTE POUR LES VERSIONS MONOPHASE: les protections thermiques figurant sur l'enveloppe doivent être reliées au tableau électrique. Condensateur fourni mais non relié au câble de l'électropompe. L'utilisation d'un tableau électrique est nécessaire pour loger le condensateur. Consultez le manuel d'utilisation et d'entretien pour l'installation.

MAN

Dimensions d'encombrement et poids

Modèles à refoulement vertical

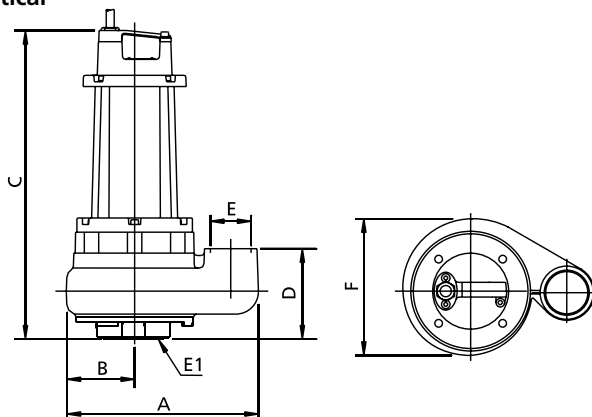

	A	B	C	D	E	E1 (*)	F	kg
MAN 250/2/G65V A1DM(T)/50	335	125	545	155	G 2 1/2"	65	240	52
MAN 300/2/G65V A1DT/50	335	125	545	155	G 2 1/2"	65	240	52

Dimensions en mm

(*) DN bride d'aspiration - PN6

Modèles à refoulement horizontal

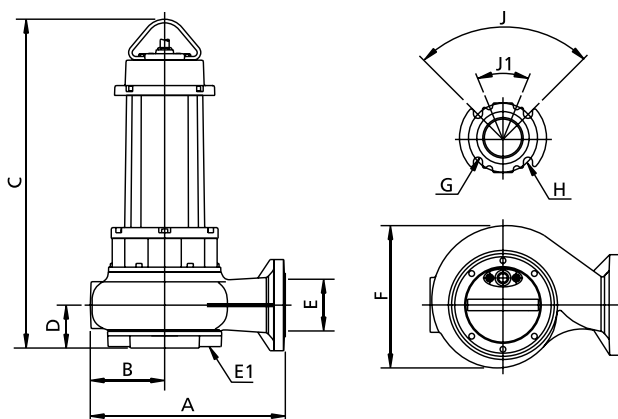

	A	B	C	D	E	E1 (*)	F	G	H	J	J1	kg
MAN 250/2/65 A1DM(T)/50	340	135	545	80	65	65	255	18	145	90°	-	58
MAN 300/2/65 A1DT/50	340	135	545	80	65	65	255	18	145	90°	-	58
MAN 400/2/65 A1FT/50	340	135	685	80	65	65	260	18	145	90°	-	74
MAN 550/2/65 A1FT/50	340	135	685	80	65	65	260	18	145	90°	-	77
MAN 250/2/80 A1DM(T)/50	345	135	545	80	80	65	255	18	160	90°	45°	56
MAN 300/2/80 A1DT/50	345	135	685	80	80	65	260	18	160	90°	45°	58
MAN 400/2/80 A1FT/50	345	135	685	80	80	65	260	18	160	90°	45°	74
MAN 550/2/80 A1FT/50	345	135	685	80	80	65	260	18	160	90°	45°	77
MAN 400/2/100 A1FT/50	430	170	705	90	100	80	325	18	180	45°	-	82
MAN 550/2/100 A1FT/50	430	170	705	90	100	80	325	18	180	45°	-	85
MAN 200/4/80 A1DT/50	390	150	590	90	80	100	290	18	160	90°	45°	66
MAN 300/4/80 A1FT/50	390	150	700	90	80	100	290	18	160	90°	45°	86
MAN 400/4/80 A1FT/50	390	150	700	90	80	100	290	18	160	90°	45°	89
MAN 200/4/100 A1DT/50	415	160	595	90	100	100	310	18	180	45°	-	68
MAN 300/4/100 A1FT/50	415	160	700	90	100	100	310	18	180	45°	-	88
MAN 400/4/100 A1FT/50	415	160	700	90	100	100	310	18	180	45°	-	91
MAN 150/6/80 A1DT/50	390	150	595	90	80	100	290	18	160	90°	45°	65
MAN 150/6/100 A1DT/50	415	160	595	90	100	100	310	18	180	45°	-	67
MAN 250/6/100 A1FT/50	505	200	740	115	100	100	395	18	180	45°	-	111
MAN 250/6/150 A1FT/50	505	200	740	115	150	100	395	24	240	45°	-	114

(*) DN bride d'aspiration - PN6

Dimensions en mm

Dimensions emballé

	A	B	C
MAN 250/2/G65V A1DM(T)/50	725	445	415
MAN 300/2/G65V A1DT/50	725	445	415
MAN 250/2/65 A1DM(T)/50	725	445	415
MAN 300/2/65 A1DT/50	725	445	415
MAN 400/2/65 A1FT/50	725	445	415
MAN 550/2/65 A1FT/50	725	445	415
MAN 250/2/80 A1DM(T)/50	725	445	415
MAN 300/2/80 A1DT/50	725	445	415
MAN 400/2/80 A1FT/50	725	445	415
MAN 550/2/80 A1FT/50	725	445	415
MAN 400/2/100 A1FT/50	725	445	415
MAN 550/2/100 A1FT/50	725	445	415
MAN 200/4/80 A1DT/50	725	445	415
MAN 300/4/80 A1FT/50	725	445	415
MAN 400/4/80 A1FT/50	725	445	415
MAN 200/4/100 A1DT/50	725	445	415
MAN 300/4/100 A1FT/50	725	445	415
MAN 400/4/100 A1FT/50	725	445	415
MAN 150/6/80 A1DT/50	725	445	415
MAN 150/6/100 A1DT/50	725	445	415
MAN 250/6/100 A1FT/50	725	445	415
MAN 250/6/150 A1FT/50	725	445	415

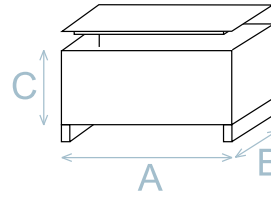

Dimensions en mm

Installations

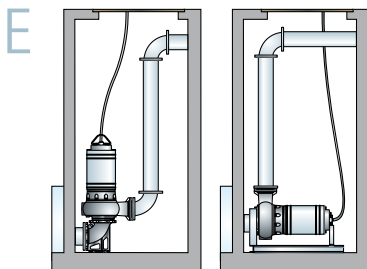
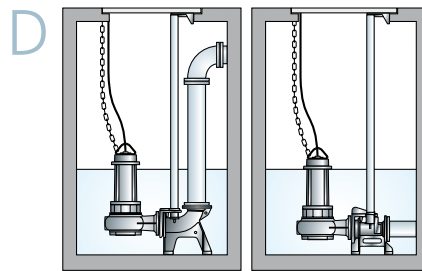
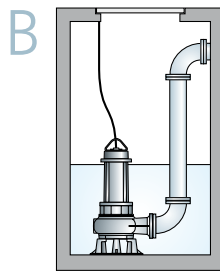
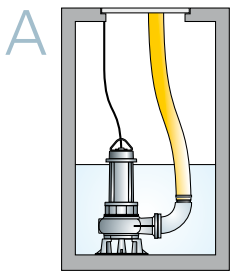

motralec

4 rue Lavoisier . ZA Lavoisier . 95223 HERBLAY CEDEX
 Tel. : 01.39.97.65.10 / Fax. : 01.39.97.68.48
 Demande de prix / e-mail : service-commercial@motralec.com

www.motralec.com