



MiCos C1

Coffret 1 pompe



Caractéristiques techniques :

Tension d'alimentation mono 230 V 50 Hz

Indice de protection IP 54

Dimensions : L180 x H180 x P75

Protection électronique du moteur jusqu'à 11 A

- 1 contact sec de défaut (6 A maxi)
- 1 bouton poussoir RAZ
- 1 bouton poussoir cos φ
- 1 potentiomètre de réglage du cos φ
- 1 potentiomètre de temporisation de redémarrage après un manque d'eau
- 1 led verte alimentation
- 4 leds jaune réglage cos φ
- 1 led rouge défaut

Pas d'accessoire nécessaire pour le manque d'eau

Désignation	N° code article	Tarif
MiCos C1	250 910	W2

Bornier :

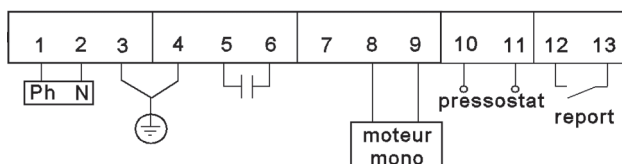

Réglage du cos φ

Maintenir un appui sur RAZ tout en faisant un aller-retour avec le potentiomètre de réglage du cos φ . Une fois l'aller-retour effectué, les leds jaunes s'allument suivant le réglage.

Pour une protection manque d'eau efficace, régler la led jaune .8 en fixe ou clignotant.

L'alimentation du coffret doit être équipée d'un dispositif de protection et de sectionnement en conformité avec les normes en vigueur.

Sweco

Coffret 1 pompe



Caractéristiques techniques :

Tension d'alimentation mono 230 V 50 Hz ou Tri 400 V 50 Hz

Indice de protection IP 54

Dimensions : L180 x H180 x P100

Protection électronique du moteur jusqu'à 12 A

- 1 interrupteur
- 1 bouton poussoir RAZ
- 1 potentiomètre de temporisation de redémarrage après un manque d'eau
- 1 potentiomètre de réglage de l'intensité de réglage
- 1 led verte alimentation
- 1 led jaune présence d'eau
- 1 led jaune mise en route de la pompe
- 1 led rouge défaut intensité

Désignation	N° code article	Tarif
Sweco	197 200 200	W6

Bornier :

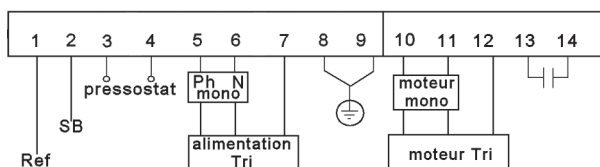

Manque d'eau assuré par flotteur à bille :

Bornes 1 et 2

Manque d'eau assuré par électrode(s) :

- 1 électrode sur la borne 2 (SB) borne 1 à la terre (bornes 8/9)
- 2 électrodes sur les bornes 1 (Ref) & 2 (SB)

L'alimentation du coffret doit être équipée d'un dispositif de protection et de sectionnement en conformité avec les normes en vigueur.



Swe 1

Coffret 1 pompe



Bornier :

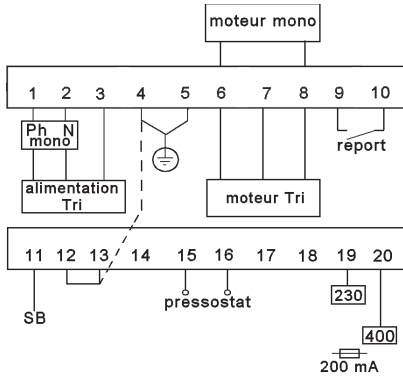

Pompe de forage

Manque d'eau assuré par électrode(s)

- 1 électrode sur la borne 11 (SB)
- borne 12 & 13 à la terre (bornes 4/5)
- 2 électrodes sur les bornes 12 & 13 (Ref) & 11 (SB)

Caractéristiques techniques :

Tension d'alimentation mono 230 V 50 Hz ou Tri 400 V 50 Hz

Indice de protection IP 54

Dimensions : L210 x H185 x P117

Protection thermique du moteur par disjoncteur calibré à la bonne intensité

- 1 sélecteur 3 positions
- 1 bouton RAZ
- 3 potentiomètres de réglage des temporisations
- 1 led verte alimentation
- 1 led rouge défaut thermique
- 1 led jaune marche moteur
- 1 led jaune niveau haut
- 1 led jaune niveau bas
- 1 led rouge niveau alarme

Désignation	N° code article	Tarif
SWe 1-6 (1 à 1,6A)	197 001 016	W6
SWe 1-7 (1,6 à 2,5A)	197 016 025	
SWe 1-8 (2,5 à 4A)	197 025 040	
SWe 1-10 (4 à 6,3A)	197 040 060	
SWe 1-14 (6 à 10A)	197 060 100	

Applications :

Pour piloter une pompe de surpression, forage ou puits.

Bornier :

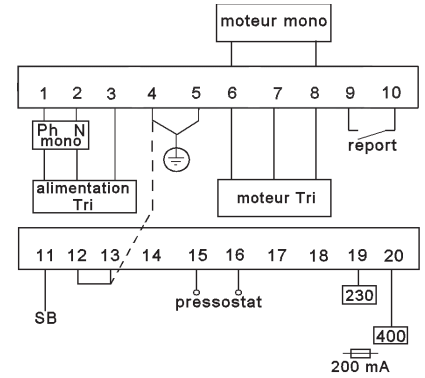

Pompe de surface

Manque d'eau assuré par flotteur à bille

- 1 flotteur à bille sur la borne 11 & (12-13)



Coffrets relevage

Swe 2

Coffret 2 pompes



Caractéristiques techniques :

Tension d'alimentation mono 230V 50 Hz ou Tri 400V 50 Hz

Indice de protection IP 54

Dimensions : L410 x H280 x P160

Protection thermique des moteurs par disjoncteur calibré à la bonne intensité

- 1 interrupteur général
- 1 bouton 3 positions par pompe (manuel/0/auto)
- 1 sélecteur 4 positions (S1/S2 & R1/R2)

Applications :

Pour piloter deux pompes de relevage installées dans une même fosse.

Désignation	N° code article	Tarif
SWe 2-8 mono (2,5 à 4A)	201 278 208	W6
SWe 2-10 mono (4 à 6,3A)	201 278 210	
SWe 2-14 mono (6 à 10A)	201 278 214	
SWe 2-6 tri (1 à 1,6A)	201 178 206	
SWe 2-7 tri (1,6 à 2,5A)	201 178 207	
SWe 2-8 tri (2,5 à 4A)	201 178 208	
SWe 2-10 tri (4 à 6,3A)	201 178 210	

Fonctionnement avec le commutateur sur R2

- P0 niveau bas **N0** arrêt des 2 pompes
- P1 niveau1 **N1** enclenchement 1^{re} pompe
- P2 niveau2 **N2** mise en cascade des 2 pompes
- P3 niveau d'alarme **NA** actionne le contact sec de report alarme Ra

Borniers :

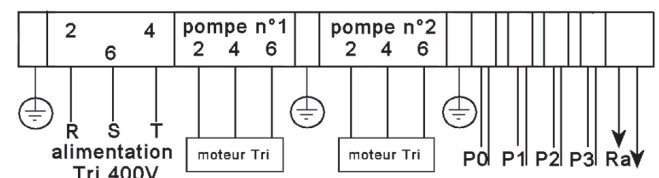
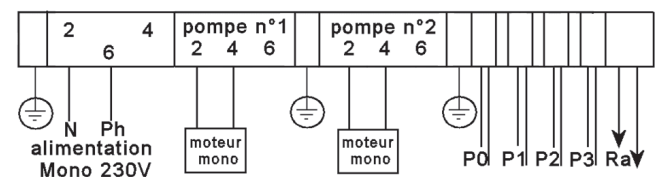



Coffrets relevage



Wilco-DrainControl PL 1



Coffret de commande, pour le pilotage, à partir d'un détecteur de niveau pneumatique (cloche à air ou compresseur), d'une pompe submersible.

- écran (display) LC
- lampes (LED) pour alarme, marche/temporisation manuelle/automatique
- contacts libres de potentiel pour report défaut général alarme niveau "haut"
- enclenchement forcé de la pompe
- déclenchement de la pompe après temporisation
- vibreur intégré
- compteur horaire de fonctionnement.

Le coffret de commande n'est pas "anti-déflagrant" et il sera donc placé uniquement en dehors de la zone à risques.

Désignation	N° code article	Tarif
PL 1 mono pour capteur 0-1 m	2 525 428	W2
PL 1 tri pour capteur 0-1 m	2 525 429	W2
PL 1 (0,3-12A) pour capteur 0-2,5 m	2 522 619	W6

Wilco-DrainControl PL 2



Coffret de commande, pour le pilotage, à partir d'un détecteur de niveau, de 2 pompes submersibles. La détection des niveaux peut se faire par détection pneumatique : cloche à air ou compresseur, par un capteur électronique (4 - 20 mA) ou avec des contacteurs à flotteur.

- écran (display) LC, plurilingue, réversible
- lampes (LED) pour alarme, marche/temporisation marche manuelle/automatique
- contacts libres de potentiel pour report défaut général alarme niveau "haut", défaut pompe 1, défaut pompe 2
- enclenchement forcé de la pompe
- déclenchement de la pompe après temporisation
- permutation automatique des pompes après chaque arrêt de la pompe de base
- inversion automatique en cas de défaut
- vibreur intégré
- compteurs horaires de fonctionnement, démarrages de pompes

Les coffrets de commande ne sont pas "anti-déflagrants" et ils seront donc placés uniquement en dehors de la zone à risques.

Pour le pilotage des pompes dans un secteur avec risque d'explosion, il faut prévoir un détecteur de niveau avec barrière Zener ou, avec un contacteur à flotteur, un relais d'isolation Ex.

Désignation	N° code article	Tarif
PL2 mono pour capteur 0-1m	2 525 430	W2
PL2 tri pour capteur 0-1m	2 525 431	W2
PL2 (0,3-12A) pour capteur 0-2,5m	2 519 069	W6

Bornier PL 2 (commande) :

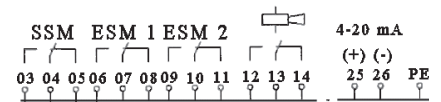

SSM : défaut général
 ESM1 : marche pompe1
 ESM2 : marche pompe2

La barrière Zener est nécessaire pour les stations de relevage situées en zone anti-déflagrante.

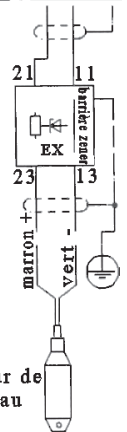

capteur de niveau

Capteur de niveau 4-20 mA - Barrière Zener



Barrière Zener

Pour montage d'une sonde de niveau dans un secteur anti-déflagrant.

Prévu pour le raccordement d'une sonde de niveau. Indice de protection IP40, coffret à installer hors zone Ex (B = 75 mm, H = 150 mm, T = 106 mm). Prévu avec 1 m de câble.

Capteur de niveau 4-20 mA

- Pour détection du niveau.
- indice de protection IP 68
- plage de réglage 0 - 1 m CE ; 2,5 m CE
- longueur de câble 10, 30 ou 50 m
- signal de sortie 4 - 20 mA.

Compatible avec les coffrets PL...

Désignation	N° code article	Tarif
Capteur de niveau 0-1m 10 m de câble	2 519 924	W2
Capteur de niveau 0-2,5m 10 m de câble	2 519 921	W2
Capteur de niveau 0-2,5m 30 m de câble	2 519 922	W6
Barrière Zener	2 519 928	W6

Raccordement :

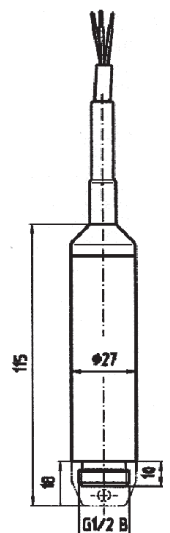
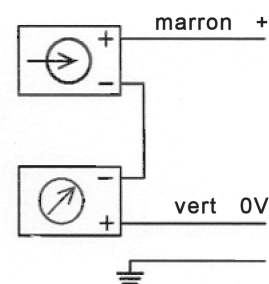



Accessoires relevage



Flotteur à bille

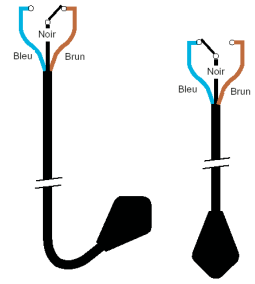
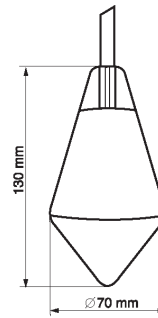
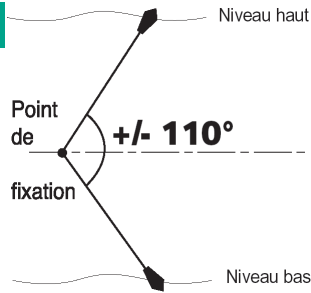

Désignation	N° code article	Tarif
Flotteur à bille 10 m de câble	178 900 007	W6
Flotteur à bille 20 m de câble	178 900 008	
Flotteur à bille 30 m de câble	178 900 009	

Câble néoprène 3x1 mm²
IP 68

Pouvoir de coupure 8A

Nota : Raccorder le noir et marron sur les coffrets SWe...

Régulateur de niveau

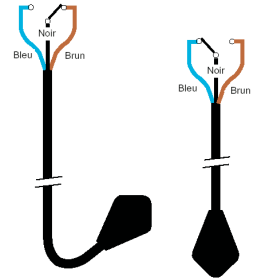
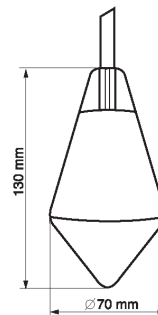
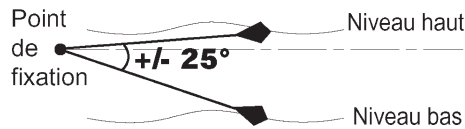

Désignation	N° code article	Tarif
Régulateur de niveau 10 m de câble	178 900 110	W6
Régulateur de niveau 20 m de câble	178 900 200	

Câble néoprène 3x1 mm²
IP 68

Pouvoir de coupure 6A

Lest réglable de 250 g sur le câble

Nota : Raccorder le noir et marron sur les coffrets SWe...

Alarmes



Désignation	N° code article	Tarif
Alarme BA5	178 052 008	W2
AlarmControl 2	2 522 847	
Klaxon 230 V AC	501 459 398	W6

Signal sonore lorsque le liquide atteint le niveau d'alerte.

Alarme BA5 comprenant :

- 1 fiche mâle mono 230 V 2P+T 10/16 A
- 1 prise femelle mono 230 V 2P+T 10/16 A
- 1 flotteur à bille avec 5 mètres de câble
- 1 buzzer

Wilo-AlarmControl 2 :

Alarme acoustique, mini-interrupteur flottant avec 3 m de câble.

Caractéristiques techniques :

- Tension de service : 1-230 V/50 Hz
- Contact prise : charge de contact max. 16 A (250 VF AC)
- Indice de protection : IP 20
- Corps : ABS
- Longueur de câble mini-contacteur à flotteur : 3 m (2 x 0,75 mm²)
- Température ambiante max. : + 60 °C
- Dimensions (HxLxP) : 112x68x53 mm

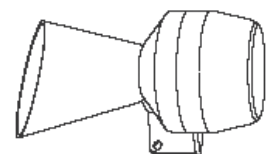

Klaxon :

Tension d'alimentation mono 230 V.
Raccorder à partir d'un contact sec de défaut provenant d'un coffret de relevage.





Contacteur manométrique



Pilotage direct de la pompe en pression sans coffret
Raccord femelle 3/4"

Tourner la vis A en + ou - pour fixer la pression mini désirée.
Tourner la vis B en + pour fixer la pression maxi de coupure.
Pouvoir de coupure 10 A

Désignation	N° code article	Tarif
EMA 06B mono	178 800 006	W2
EMA 06C tri	178 800 060	
EMA 12B mono	178 800 012	
EMA 12C tri	178 800 120	

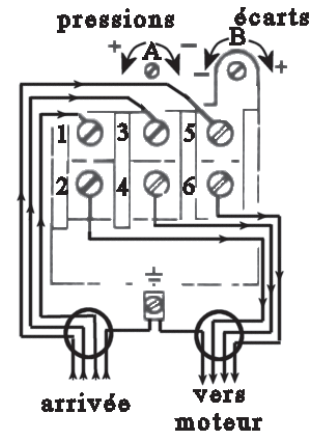

Kit pression WVA



Pour l'assemblage avec une installation 1 pompe, piloté automatiquement en fonction de la pression. Un réservoir à membrane est prévu pour diminuer la fréquence des démarrages.

- Vanne de réglage : bronze
- Entrée : Rp 1
- Sortie : Rp 1
- Vanne de réglage avec clapet anti-retour intégré
- Réservoir à membrane 8 l, PN 16
- Joint plat
- Exécution 6 bars :
contacteur manométrique et manomètre 0-6 bars

Désignation	N° code article	Tarif
Kit pression WVA 0-6 bars	180 492 096	W6

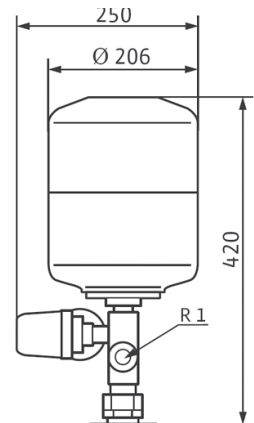

Pressostat



Utilisation avec un coffret, une pompe du type :
SWE 1, SWeco ou MiCos C1
Raccord femelle 3/8"

Deux échelles de réglage pour l'enclenchement et le déclenchement

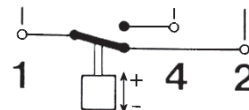

Désignation	N° code article	Tarif
Pressostat FF 4-8	2 806 666	W6
Pressostat FF 4-16	2 806 667	

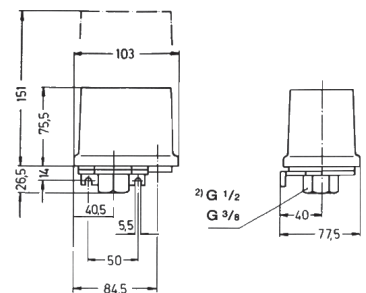

Contacteur manométrique inversé

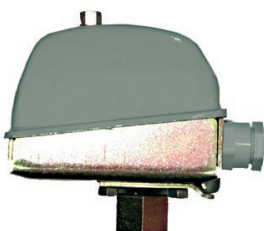

Utilisation en SECURITE MANQUE D'EAU lors d'un raccordement sur le réseau d'eau de ville

Raccord femelle 3/8"
Coupure en dessous de 1,2 bar
Pouvoir de coupure 5A

Désignation	N° code article	Tarif
Contacteur mano inversé	190 005 012	W2

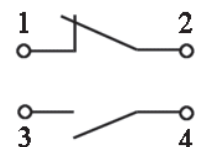

Raccorder 3 et 4 en série sur l'alimentation de la pompe en mono ou sur le circuit de commande en tri.



Accessoires distribution d'eau



Sécuri-pompe



Désignation	N° code article	Tarif
Securi-pompe 15 m	197 050 015	W2
Securi-pompe 30 m	197 050 030	

Assure un fonctionnement contre le manque d'eau pour les pompes de surface et immergées en mono avec une intensité maxi de 10 A.

La fourniture comprend :

- 1 boîtier plastique 115x60x40
- 1 prise femelle 2P+T 10/16 A en façade
- 1 fiche mâle 2P+T 10/16 A
- 1 bouton reset « marche forcée »
- 1 électrode avec 15 ou 30 m de câble
- 1 temporisation (2 à 15 mn) pour éviter les redémarrages et arrêts successifs

Electrode



Désignation	N° code article	Tarif
Electrode	179 178 178	W2

Raccordée(s) au coffret SWe 1 ... ou SWeco avec un câble électrique 1x1,5 mm² ; elle permet la protection contre le manque d'eau.

FluidControl

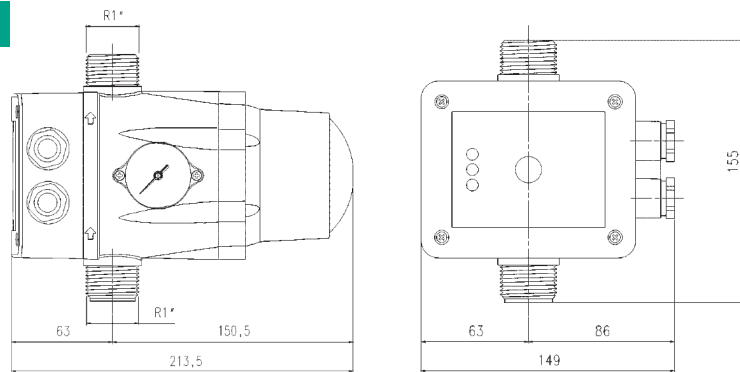
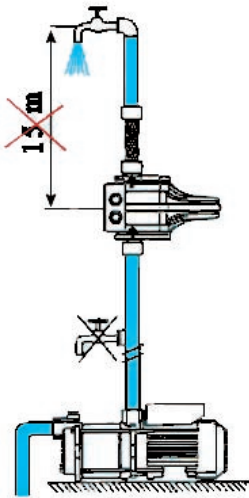

Désignation	N° code article	Tarif
FluidControl	2 008 180	W2

Dispositif qui permet le fonctionnement automatique de la pompe en mono 230 V jusqu'à 1,5 kW, en particulier sur les applications du type arrosage et assure la sécurité manque d'eau également. Enclenchement à 1,5 bar et déclenchement réglable jusqu'à 2,2 bars

En façade :

- 1 led sous tension
- 1 led défaut
- 1 led pompe en fonctionnement
- 1 touche réset
- 1 manomètre
- 1 clapet anti-retour

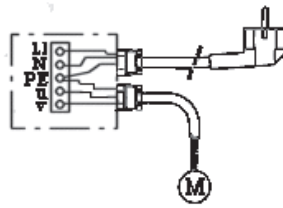

Accessoires récupération d'eau de pluie

Kit de remplissage



Désignation	N° code article	Tarif
Kit de remplissage 1" - 5 m de câble	180 549 795	W2
Kit de remplissage 1" - 20 m de câble	2 007 158	

Kit pour la réalimentation automatique à partir du réseau de la ville

Remplissage de l'eau courante du réseau, en écoulement libre, directement dans l'entonnoir du réservoir de stockage.

Attention : la sortie de la conduite d'eau potable se trouve à une certaine distance du niveau supérieur de l'eau dans le réservoir. Respectez la distance minimum suivant les normes DIN 1988.

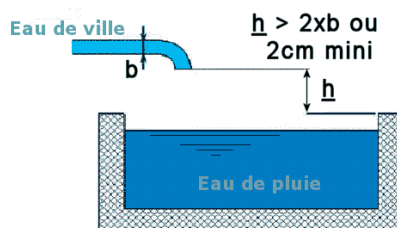

Etendue de la fourniture :

- Flotteur à bille avec fiche et contre-fiche pour le pilotage direct de la vanne magnétique.
- Vanne magnétique R 1/2 ou R 1 avec 2 m de câble muni d'une fiche mâle, alimentation électrique : 1~230 V, 50 Hz.



Câbles électriques immergeables



Kit câble électrique pour moteurs de 4" :

Etendue de la fourniture :

Câble plat avec fiche côté moteur et câble avec bout libre côté coffret de commande.

Livrable en longueurs de 15 m, 30 m, 40 m pour 1~230 V et 3~400 V.

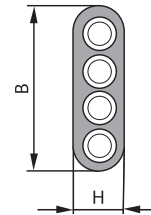

Désignation	N° code article	Tarif
Câble plat immergeable avec connecteur		
15 mètres 4 x 1,5 mm ²	178 415 415	W2
30 mètres 4 x 1,5 mm ²	178 420 415	
40 mètres 4 x 1,5 mm ²	178 430 415	
Câble rond immergeable sans connecteur (au mètre)		
4 x 1,5 mm ²	18 156	W2
4 x 2,5 mm ²	18 177	

Ø	B (± 0,3 mm)	H (± 0,3 mm)
4 x 1,5 mm ²	15,8 mm	5,0 mm
4 x 2,5 mm ²	19,5 mm	5,6 mm

Tableau de détermination de section de câble

Alimentation électrique	Puissance moteur kW	Section du câble en mm ²			
		1,5	2,5	4	6
Mono 230 V 50 Hz	0,37	115	175	–	–
	0,55	95	155	–	–
	0,75	70	115	185	–
	1,1	45	76	122	183
	1,5	35	60	94	142
	2,2	25	41	66	99
Tri 400 V 50 Hz	0,37	609	–	–	–
	0,55	466	–	–	–
	0,75	360	–	–	–
	1,1	247	–	–	–
	1,5	198	330	–	–
	2,2	134	223	–	–
	3	101	169	271	–
	4	79	132	211	–
	5,5	57	96	154	231

Longueurs de câble électrique admissibles exprimées en mètres

Boîte de jonction



Boîte de jonction à couler

Pour le raccordement efficace sous l'eau de deux bouts de câble libre.

Etendue de la fourniture :

Une trousse comprenant un moule en matière synthétique, en 2 parties, un système de coulée intégré avec résine à 2 composants, 4 ressorts de contact. Convient pour sections de câble de 4 x 1,5 mm² à 4 x 2,5 mm².

Désignation	N° code article	Tarif
Boîte de jonction	178 178 001	W2

Jonctions thermorétractables



Jonctions thermorétractables Wilo (avec ressorts de contact)

Pour le raccordement de deux bouts de câble libre.

Etendue de la fourniture :

Une trousse comprenant 4 ressorts de contact avec accessoires. Convient pour sections de câble de 4 x 1,5 mm² à 4 x 2,5 mm².

Désignation	N° code article	Tarif
Jonction thermorétractable 4 x 1,5 mm ² et 4 x 2,5 mm ²	4 029 677	W2
Jonction thermorétractable 4 x 4 mm ² et 4 x 6 mm ²	4 059 213	



Réservoirs à vessie

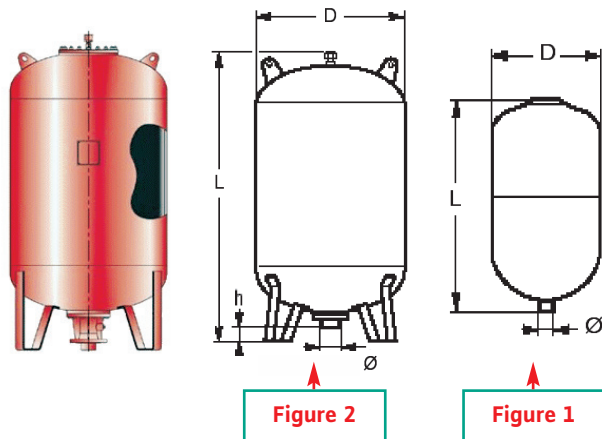

Calcul du volume : V

$$V = \frac{16,5 \times Q \times (Pe+1) \times (Pe+2) \times 1000}{[Z_{max} \times 60 \times 2 \times N^2 \times (Pe+1) - 0,3]}$$

- Q** Débit moyen en m³/h
Z_{max} Nbre de démarrages horaires maxi par pompe
N Nombre de pompes
Pe Pression d'enclenchement en bar

Nota : Pression de gonflage en air 0,5 bar en dessous de la pression d'enclenchement

Désignation	Capacité (litres)	PN (bars)	Figure	Raccordement Ø	Longueur L (mm)	Diamètre D (mm)	N° code article	Tarif
Réservoir--24L-8B-VT-V	24	8	1	3/4" et 1"	485	260	66 306	W5
Réservoir--50L-10B-VT-V	50	10	2	1"	720	380	66 307	
Réservoir--100L-10B-VT-V	100	10	2		880	460	66 308	
Réservoir--200L-10B-VT-V	200	10	2		1070	590	66 338	
Réservoir--300L-10B-VT-V	300	10	2	1" 1/4	1250	650	66 339	
Réservoir--500L-10B-VT-V	500	10	2		1600	750	4 012 233	
Réservoir--750L-10B-VT-V	750	10	2	2"	1820	800	4 012 234	
Réservoir--1000L-10B-VT-V	1000	10	2	2" 1/2	2130	800	4 076 664	

Bâches de disconnexion

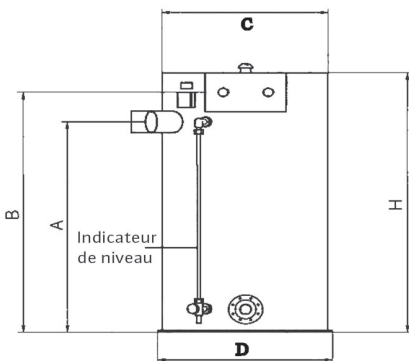

Désignation	A	B	C	D	H	N° code article	Tarif
Bâche circulaire VBH 150 litres	530	680	760	800	780	2 516 542	W5
Bâche circulaire VBH 300 litres	850	1000	760	800	1100	2 516 543	
Bâche circulaire VBH 500 litres	1250	1400	760	800	1500	2 516 544	
Bâche circulaire VBH 800 litres	1670	1520	900	950	1750	2 516 545	
Bâche circulaire VBH 1000 litres	1920	1770	900	950	2000	2 516 546	

Robinet à flotteur

Désignation	N° code article	Tarif
Robinet à flotteur 1"	2 521 895	W5
Robinet à flotteur 1" 1/4	2 521 896	
Robinet à flotteur 1" 1/2	2 521 897	
Robinet à flotteur 2"	2 515 550	

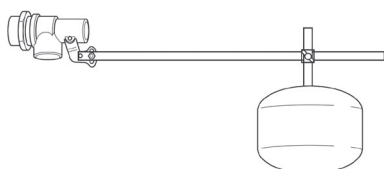

Robinet à flotteur Wilo pour le réglage du niveau, utilisé dans des bâches de stockage ouvertes jusqu'à 1000 l de volume utilisé.

Caractéristiques techniques :

- Fluide admis : eau sans substances abrasives
 Température du fluide : max. 50 °C
 Pression à l'entrée : max. 5 bars

Matériaux :

- Corps : laiton
 Levier de commande : acier inoxydable
 Flotteur : matière synthétique



Accessoires distribution d'eau



Clapet-crépine de pied

Clapet de pied avec clapet anti-retour pour la conduite d'aspiration reliant la station de pompage.

Matériaux :

Corps : laiton
Crépine : laiton

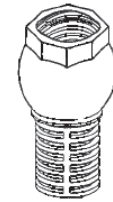

Désignation	N° code article	Tarif
Clapet crépine 1"	500 183 994	W2

Kit d'aspiration



Kit d'aspiration conçu pour la gamme Wilo-Jet WJ et Wilo-MC, y compris le clapet de pied et des raccords-union R1.

- Tuyau en : Noryl
- Longueur du tuyau : 7 m

Désignation	N° code article	Tarif
Kit d'aspiration 7 m 1"	2 004 037	W2

Clapet

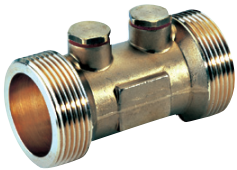

Clapet anti-retour sans raccords pour utilisation dans les installations de distribution d'eau.

Matériaux :

Corps : MS 58
Température max. : 90 °C

Désignation	N° code article	Tarif
Clapet 1"	2 660 842	W2
Clapet 1" 3/4	2 660 840	
Clapet 1" 1/2	502 472 493	

Vanne



Robinet à boisseau sphérique

Dispositif d'isolement, pour un montage et un entretien simple et efficace.

Exécution :

Robinet à bille avec poignée, en laiton chromé.
Utilisé dans le domaine de l'eau potable suivant DIN 1988.

Désignation	N° code article	Tarif
Vanne d'isolement 1"	2 663 980	W2
Vanne d'isolement 1" 3/4	2 663 979	
Vanne d'isolement 1" 1/2	2 663 978	

Jupe de refroidissement



Domaines d'application :

Pour refroidir le moteur en cas de montage de la pompe de forage 4" du type TWU 4 ou TWI 4 dans un puits, une citerne, un réservoir, etc. quand la vitesse du flux est insuffisante pour le refroidissement du moteur.

Construction :

La jupe de refroidissement est en acier inoxydable (AISI 316/DIN 1.4404). Elle est disponible, suivant la grandeur du moteur, en différentes longueurs : 500 mm, 750 mm ou 1 000 mm.

La jupe de refroidissement est utilisable en position verticale ou horizontale.

Désignation	N° code article	Tarif
Jupe de refroidissement 500 mm	4 064 430	W5
Jupe de refroidissement 750 mm	4 064 431	
Jupe de refroidissement 1000 mm	4 064 432	
2 fixations montage horizontal (L=500 mm)	4 065 891	
3 fixations montage horizontal (L=750 mm)	4 065 892	
4 fixations montage horizontal (L=1000 mm)	4 065 893	

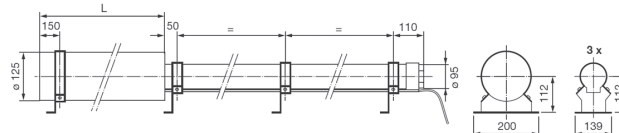

Légende :

- 1 Cylindre de refroidissement
- 2 Support (uniquement pour montage horizontal : N° art. séparé)
- 3 Bague de centrage de l'hydraulique
- 4 Colliers de serrage
- 5 Bague de centrage du moteur

Filin



Désignation	N° code article	Tarif
Filin inox 15 m	197 003 015	W5
Filin inox 30 m	197 003 030	
Filin inox 100 m	197 003 100	

Serre-câble :



Désignation	N° code article	Tarif
Serre-câble	197 003 003	W5

DN	G (*)	L (mm)	A	GN (*)	SW (mm)	PN (bar)
25	5/4	801	4	1/4	38	10
32	3/2	901	6	1/4	38	10
40	2	1001	7	1/4	46	10

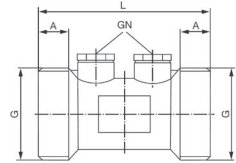

R (*)	A	B	C (mm)	P	kV	PN (bar)
1	75	49,6	096	17,5	36,3	35
1 1/4	84	53,7	096	22,5	73,5	35
1 1/2	93	68	138	28	105	35

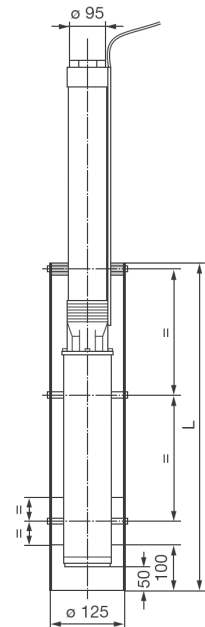
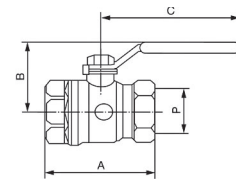

Câble en acier inoxydable pour descendre le groupe motopompe dans le puits foré.

Charge utile : 100 kg.

Etendue de la fourniture :

Câble en acier inoxydable d'une section de 3 mm².

Pour la fixation du câble en acier Niro aux crochets de la pompe et à la tête du puits.



Filtere à flotteur



Filtere d'aspiration flottant à grosses mailles G/GR de 1,2 mm et à fines mailles F/FR de 0,23 mm. Filtere d'aspiration, avec flotteur, avec raccord-tuyau 1 1/4" pour l'aspiration d'eau de pluie préfiltrée. Raccordement avec un tuyau flexible armé (à commander séparément) à une pompe immergée de la série Wilo-Sub TWU 5-SE... Exécution avec raccord-tuyau 1 1/4" sans clapet anti-retour.

Matériaux :
Flotteur polyéthylène • Filtere acier inoxydable

Exécution :
Type de filtere : Description :
G F Filtere d'aspiration, à grosses mailles, sans clapet anti-retour
GR FR Filtere d'aspiration, à grosses mailles, avec clapet anti-retour

Désignation	N° code article	Tarif
Filtere à mailles 1,8 sans clapet	2 024 959	W2
Filtere à mailles 1,8 mm avec clapet	2 024 960	
Filtere à mailles 1,2 mm sans clapet	2 024 961	
Filtere à mailles 1,2 mm avec clapet	2 024 962	
Tuyau 1,5 m	2 025 973	
Tuyau 3 m	2 025 974	
Tuyau 5 m	2 025 975	
Tuyau 10 m	2 025 976	
Tuyau 15 m	2 025 977	
Filtere avec coude	2 025 755	

Tuyau d'aspiration / de refoulement 1 1/4" SE - PN 10 :

Tuyau d'aspiration et de refoulement armé, -25 °C jusqu'à 55 °C, y compris deux colliers de serrage et des raccords-tuyaux R1 et R 1 1/4, pour le raccordement du filtere d'aspiration flottant.

Exécution :
Ø : 30 mm
Existe en longueurs : 3,0 - 5,0 - 10,00 - 15,00 m

Filtere avec coude



Prise fixe pour filtere d'aspiration, à fines mailles

Filtere d'aspiration, à fines mailles de 0,23 mm, sans clapet anti-retour, pour visser directement dans l'orifice d'aspiration de la pompe, au moyen d'un coude MF R 1 1/4. La pompe aspire l'eau de la citerne, en charge, à travers un filtere stationnaire prémonté.

Filtere duo



Le filtere Duo est conçu pour filtrer des eaux de pluie et de surface dans un système horizontal de collecteurs et de conduites. Idéalement prévu pour des surfaces de toitures jusqu'à 350 m².

Matériaux :
Corps du filtere avec des nervures de renforcement : en matière composite moulée par injection, noir.
Couvercle (pour piéton) : en matière composite moulée par injection, noir.
Filtere coulissant à grosses mailles : PE
Filtere plateau à fines mailles : 1.4301
Manchon : PE

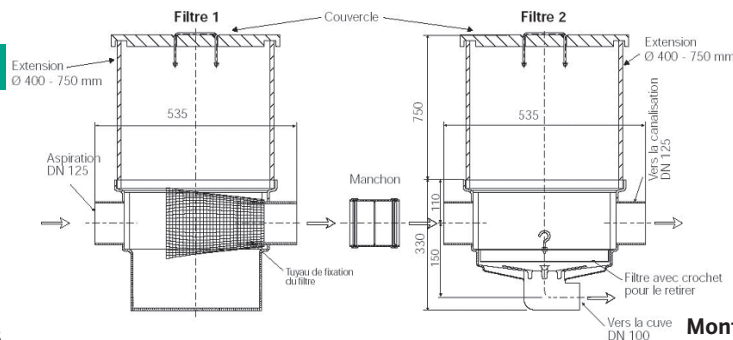

Exécution :

Le filtere Duo est disponible pour un raccordement en DN 125. Une allonge, pour une mise à niveau facile, en DN 400 est disponible comme accessoire.

Montage :

Le filtere Duo est prévu pour une installation enterrée. Par forte pluie, la récolte en eau s'approche de 100 %. Les eaux de drainage passent idéalement par la partie avec les grosses mailles. Même un montage ultérieur dans les conduites existantes n'est pas un problème, car il n'existe pas de différence de niveau entre l'arrivée et l'écoulement. Une pente d'environ 2 %, dans le sens de l'écoulement, est à respecter.

Désignation	N° code article	Tarif
Filtere 1 à mailles fines 5 mm	2 504 601	W2
Filtere 2 à mailles fines 0,5 mm	2 504 602	
Filtere 2 à mailles fines 1 mm	2 504 603	

Collecteurs filteres

DN 110/50 Titanium zinc	2 000 096	W2
DN 100/50 Titanium zinc	180 527 793	
DN 87/50 Titanium zinc	2 003 208	
DN 100/50 cuivre	180 527 690	
DN 87/50 cuivre	2 006 008	
DN 80/50 cuivre	2 003 207	

Collecteur filteres

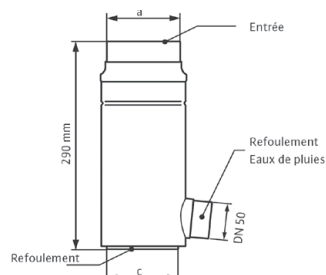

Filtere collecteur :

Le filtere collecteur Wilo, placé directement dans une descente d'eau de pluie, est idéal pour une filtration optimale. Idéalement prévu pour des surfaces de toitures jusqu'à 180 m².

Classification :

Filtere collecteur Wilo / taille des conduites de descente	Diamètre nominal :	Matériau	Conduite de descente (non fournie)
DN 110/50	Titane-zinc	Titane-zinc	matière synthétique
DN 100/50	Titane-zinc	Titane-zinc	Titane-zinc en 6 pièces
DN 87/50	Titane-zinc	Titane-zinc	Titane-zinc en 7 pièces
DN 100/50	Cuivre	Cuivre	Cuivre en 6 pièces
DN 87/50	Cuivre	Cuivre	Cuivre en 7 pièces
DN 80/50	Cuivre	Cuivre	Cuivre en 8 pièces

Filtere collecteur :

Le filtere collecteur Wilo, placé directement dans une descente d'eau de pluie, est idéal pour une filtration optimale. Idéalement prévu pour des surfaces de toitures jusqu'à 180 m².

Matériaux :

Corps du filtere : titane-zinc ou cuivre
Microgrille et tôle de guidage : acier inoxydable

Exécution :

Le filtere collecteur s'adapte à toutes les tuyauteries courantes, en synthétique, en zinc et en cuivre dans les diamètres nominaux 110, 100, 87 et 80 mm.



Accessoires relevage



Clapet à boule



Désignation	N° code article	Tarif
Clapet à boule DN40	178 500 040	W6
Clapet à boule DN50	178 500 050	
Clapet à boule DN65	178 500 065	

	A	RB	C	D
"	mm	mm	mm	mm
1 1/2	40/49	93	145	121
2	50/60	107	173,5	144
2 1/2	66/76	127	200	174,5

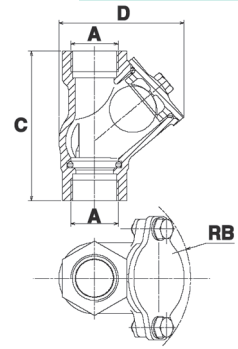

Vanne

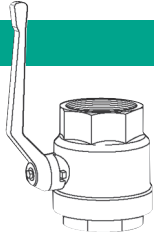

Désignation	N° code article	Tarif
Vanne DN50	4 027 338	W6
Vanne DN65	2 017 161	

RP 2-filet femelle, en laiton nickelé uniquement pour TP 50. DN, GG 25 (EN-GJL-250) bride en PN 10/16, y compris les accessoires de montage.
Cotes schéma } G = 295 mm
H = 170 mm

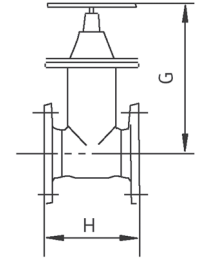

Pied d'assise

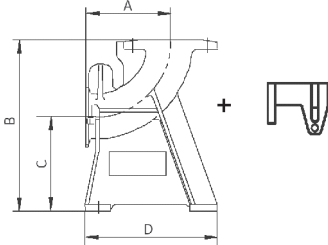

Désignation	N° code article	Tarif
Pied d'assise DN50	4 027 513	W6
Pied d'assise DN65	4 016 096	

En GG 25 (EN-GJL-250), y compris le support/bride de la pompe, le joint à lèvres, les accessoires de montage et de fixation et le support supérieur de la barre de guidage, câble de guidage complet de 7 m pour 3,5 m de profondeur. Pour un raccordement en DN 50 ou DN 65. Possibilité de montage avec barre de guidage 1".

Cotes schéma (mm)

	TP 50	TP 65
A	150	180
B	300	360
C	150	200
D	242	280

Kit douille

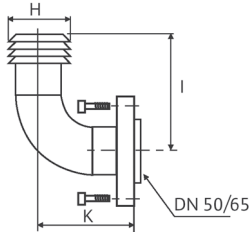

Désignation	N° code article	Tarif
Kit douille DN50	2 808 485	W6
Kit douille DN65	200 300 101	

Pour le raccordement direct d'un tuyau avec les accessoires de montage.

Cotes schéma (mm)

	TP 50	TP 65
H	60	70
I	188	170
K	110	75

DN 50 : matière synthétique.
DN 65 : GG 25 (EN-GJL-250)

Culotte

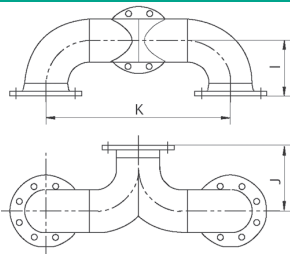

Désignation	N° code article	Tarif
Culotte DN 50	2 019 042	W6
Culotte DN 65	2 017 178	

En St 37 galvanisé, avec 2 jeux d'accessoires de montage, brides en PN 10/16, DIN 2501.

Cotes schéma (mm)

	TP 50	TP 65
I	123	143
J	123	143
K	308	385

Chaîne de relevage



5 m de chaîne en acier galvanisé avec manilles, charge maxi 250 kg.

Désignation	N° code article	Tarif
Chaîne de relevage 5 m	4 027 340	W6
Raccord à visser WS40-50 1 1/2 / 50mm extérieur	2 505 044	W2
Raccord à visser WS40-50 1 1/2 / 63mm extérieur	2 505 045	
Raccord à visser WS40-50 2" / 63mm extérieur	2 505 046	
Raccord à visser WS40-50 2" / 75mm extérieur	2 525 169	
Raccord à visser WS40-50 2 1/2 / 75mm extérieur	2 525 170	
Raccord à visser WS40 TC40 50x50mm extérieur	2 525 171	
Raccord à visser WS40 TC40 50x50mm extérieur	2 505 045	W6
Pompe à main 1 1/2	501 539 899	

Raccords WS 40-50 et WS 40 TC 40



Pompe à main

