

PLAGES D'UTILISATION

Débits jusqu'à :	310 m³/h
Hauteurs mano. jusqu'à :	350 m
Température de l'eau :	30°C*
Teneur max. en sable :	50 g/m³
DN orifices refoulement :	50 à 165

* Au-delà, nous consulter.

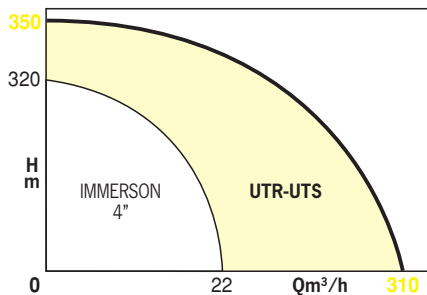

APPLICATIONS

- Alimentation d'eau de villes et de zones rurales.
- Arrosage, irrigation.
- Surpression d'eau.
- Rabattement de nappes de chantiers.

- Exhaure minière.
- Applications industrielles.

Pour tout pompage d'eau claire à partir de nappes phréatiques et puits profonds.

UTR-UTS

POMPES IMMERGEES pour forages 6\"- 8\" et 10\" 50 Hz



Pompes UTR

motralec

4 rue Lavoisier . ZA Lavoisier . 95223 HERBLAY CEDEX
Tel. : 01.39.97.65.10 / Fax. : 01.39.97.68.48

Demande de prix / e-mail : service-commercial@motralec.com

www.motralec.com

Salmson

UTR-UTS

AVANTAGES

- **Pompage à très grandes profondeurs.**
- **Fonctionnement silencieux.**
- **Aucun entretien, paliers et coussinets auto-lubrifiés.**
- **Moteurs immergés respectant les conditions d'hygiène relatives au maintien de la pureté de l'eau.**
- **Installation verticale ou horizontale selon nombre d'étages.**

CONCEPTION

• Partie hydraulique

Centrifuge multicellulaire.

UTR : 2 à 27 roues radiales.

UTS : 1 à 15 roues semi-axiales.

Corps d'aspiration entre pompe et moteur, protégée par crépine.

Corps de refoulement taraudé avec clapet anti-retour incorporé.

• Moteur immergé (2900 tr/mn)

2 pôles, triphasé, rotor en court-circuit.

Stator enrobé ou noyé dans la résine selon les modèles de moteur.

Arbre largement dimensionné supporté par coussinets lubrifiés à l'eau.

Accouplement rigide entre pompe et moteur.

Chambre de compensation.

Butée inférieure à double effet absorbant la poussée axiale.

Fréquence : 50 Hz
(option 60 Hz)

Classe d'isolation: B (Moteur 4")
: F (6" et 8")

Protection : IP 58

Vitesse d'eau mini. : Moteur 4" : 8 cm/s
dans le forage : Moteur 6" et 8" :
16 cm/s

Démarrages/heure: 20 maxi

Tension TRI (à 50Hz) : 400V +6 % -10 %
(à 60Hz) : 380V ±6%

Conformité CE: PR EN 809

IDENTIFICATION DE LA POMPE

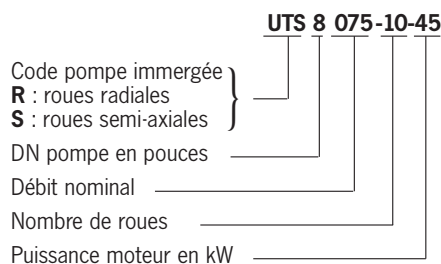

PLAGES HYDRAULIQUES DE PRESELECTION

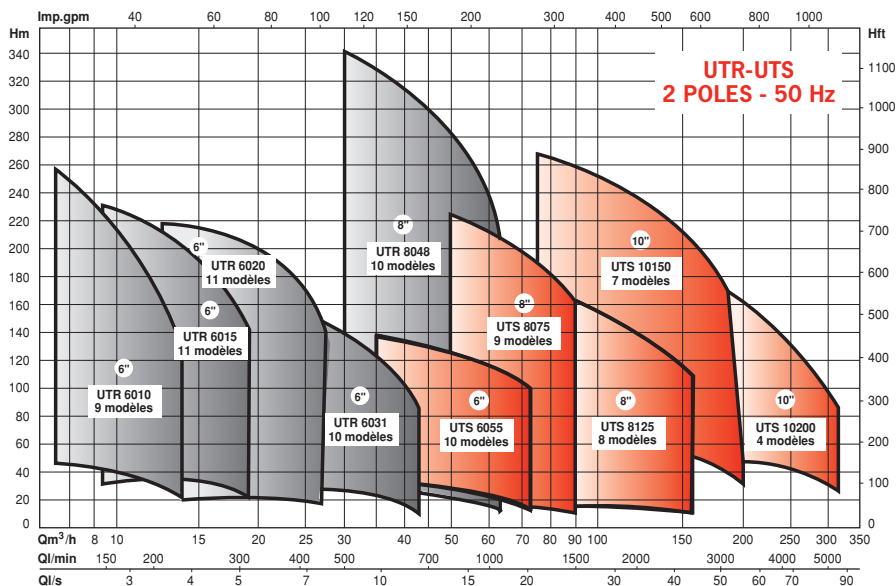

CONSTRUCTION STANDARD

Pièces principales (POMPE)	Matériaux UTR 6010-6015 6020-6031	UTS 6055	UTR 8048	UTS 8075-8125 10150-10200
Corps d'aspiration ...	FGL200	FGL200	FGL200	FGL200
Crépine d'aspiration ...	X5CrNi18.10	X5CrNi18.10	X5CrNi18.10	X5CrNi18.10
Corps refoulement ...	FGL200	FGL200	FGL200	FGL200
Corps d'étage/ redresseur	Noryl GFN 3	FGL200	Noryl GFN 3	FGL200
Diffuseur	Noryl GFN 3 (sauf 6010)	-	Noryl GFN 3	-
Roue	Noryl GFN 3	FGL200	Noryl GFN 3	FGL200
Bague joint de roue	X5CrNi18.10	NR	Laiton	Laiton
Arbre	X46 Cr13	X46 Cr13	X46 Cr13	X46 Cr13
Accouplement	X20Cr13/X46Cr13	X20Cr13/X46Cr13	X20Cr13/X46Cr13	X20Cr13/X46Cr13
Coussinets	Bronze	NR	Bronze	NR
Chemise coussinet	X20 Cr13	X20 Cr13	X20 Cr13	-
Tirant d'assemblage	A2-70	X5CrNiMo17.12.2	X5CrNiMo17.12.2	-
Chemise extérieure	X5CrNi18.10.Inox	-	-	-

POSSIBILITES D'INSTALLATION

La position horizontale du groupe motopompe est possible dans les limites suivantes :

- Modèles 6" : 6010 / 6015 / 6020 et 6031, sans limite d'étages ;
modèle 6055 = 7 étages maximum.
- Modèles 8" = 7 étages maximum.
- Modèles 10" = 4 étages maximum.

PLANS-COUPES DE PRINCIPE

UTR (6010 avec moteur 4")

UTS (8075 avec moteur 8")

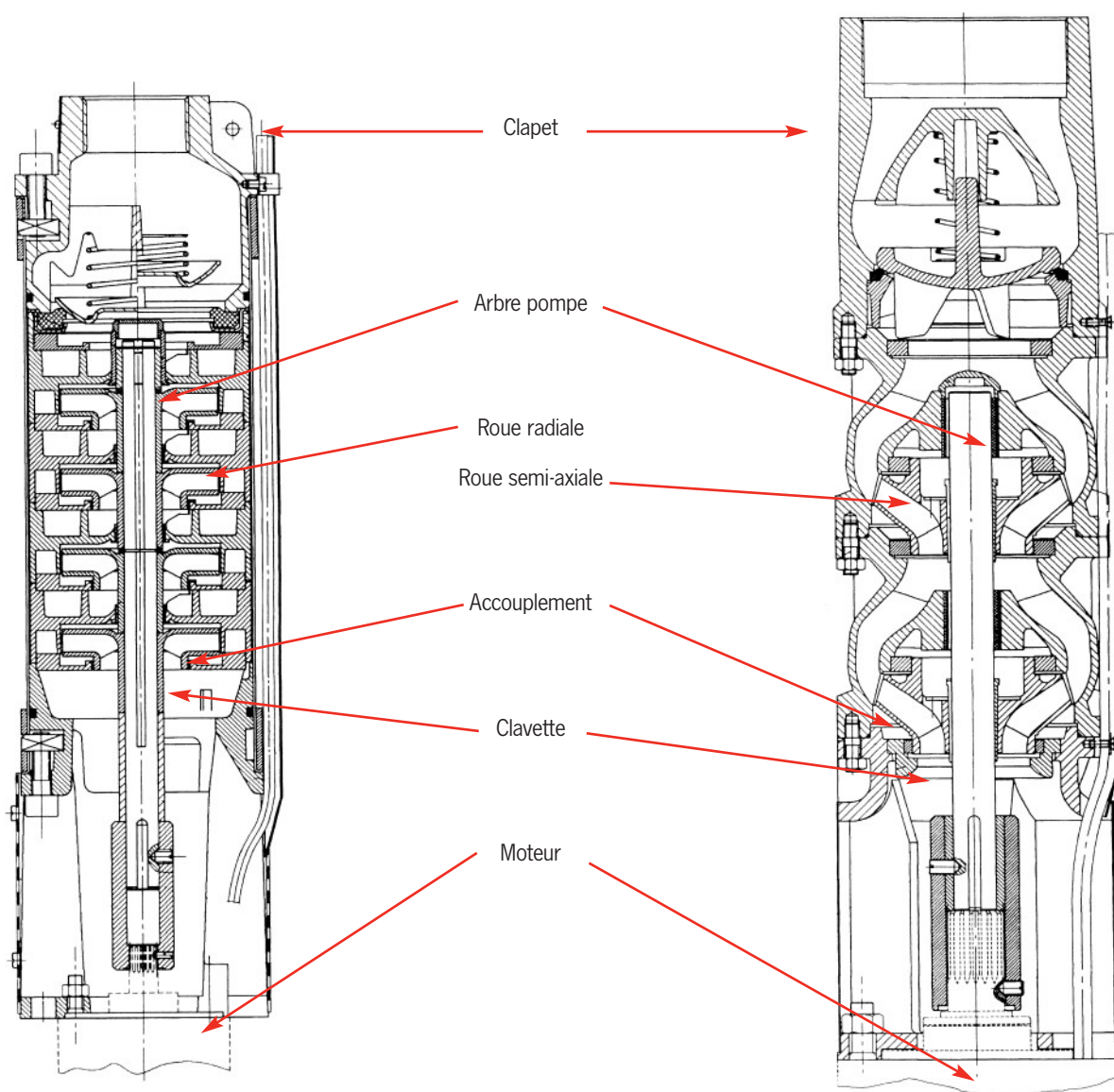

UTR-UTS

UTR : PERFORMANCES HYDRAULIQUES A 2900 TR/MN

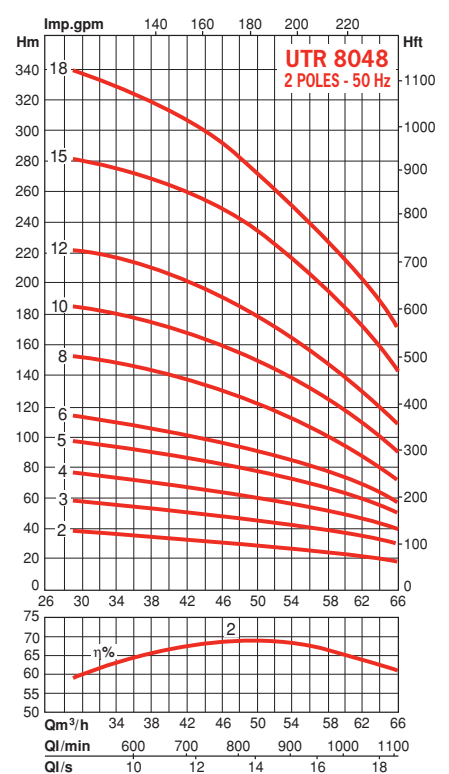
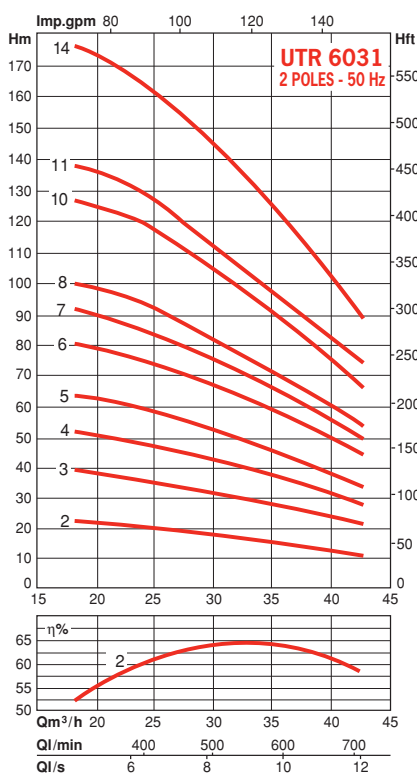
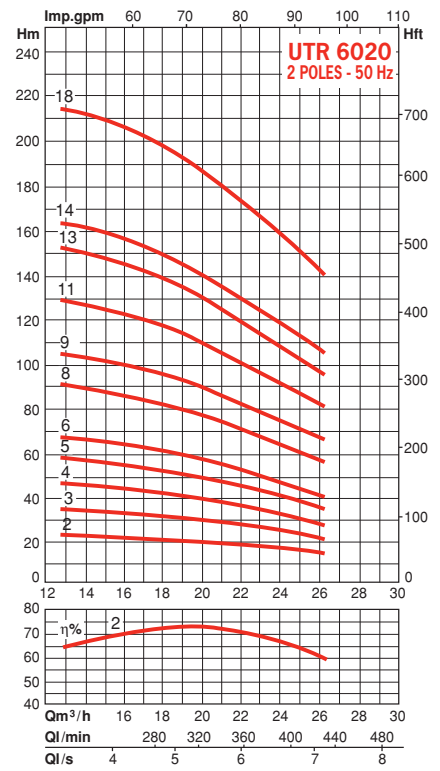
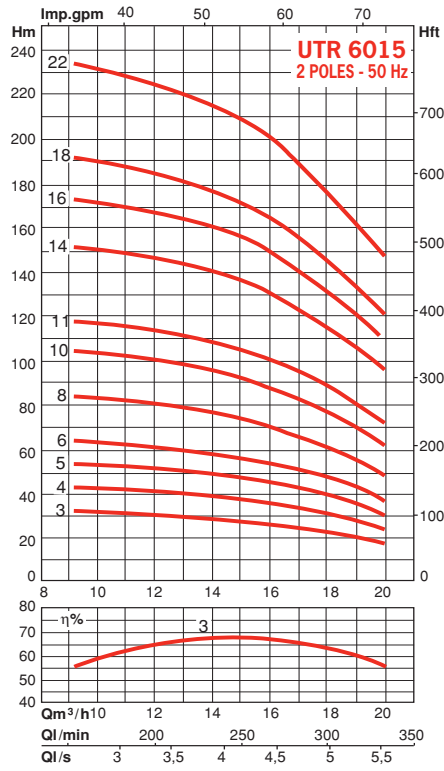
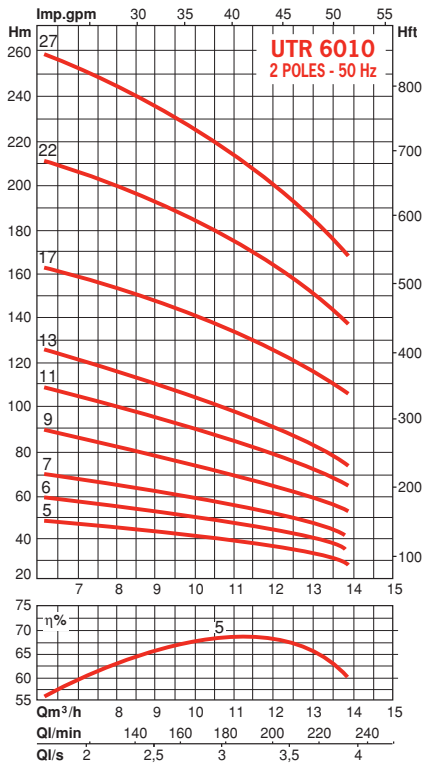

UTS : PERFORMANCES HYDRAULIQUES A 2900 TR/MN

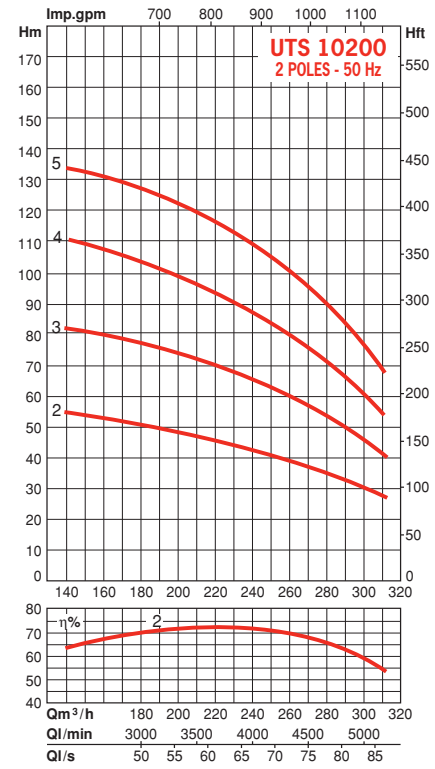
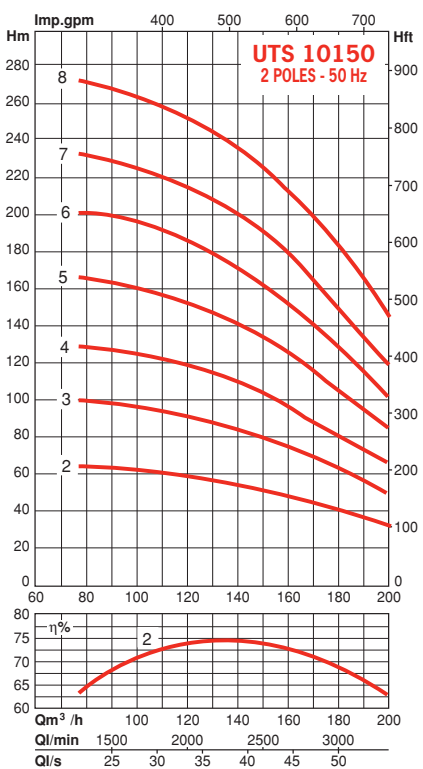
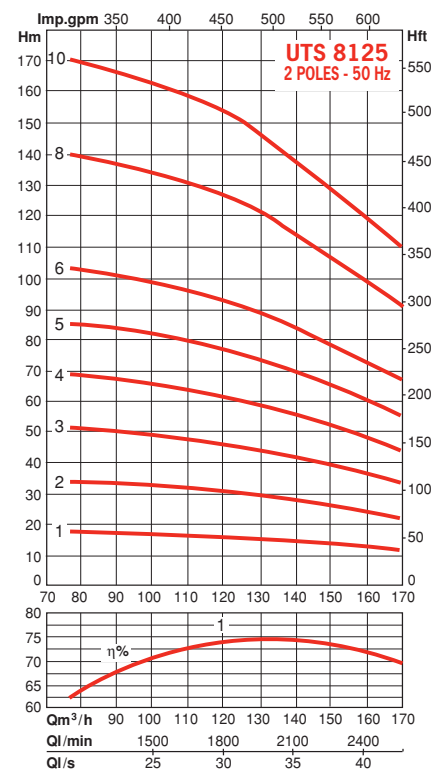
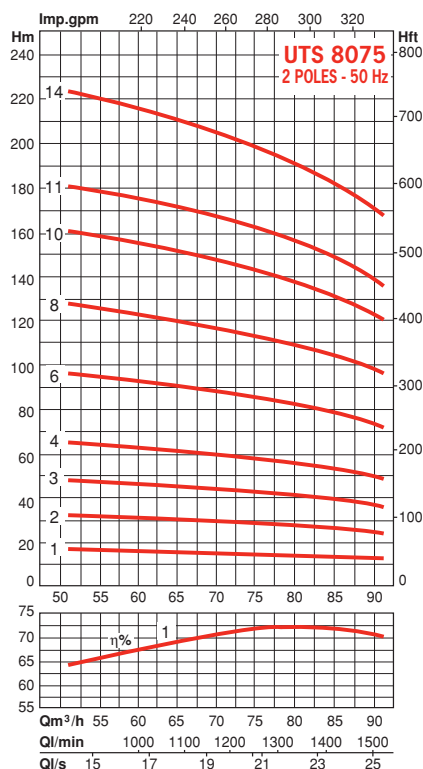
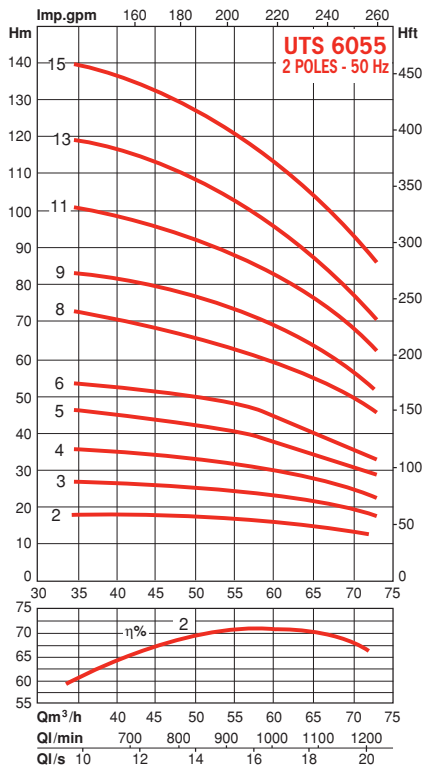

CARACTERISTIQUES ELECTRIQUES ET DIMENSIONNELLES - POMPES UTR

REFERENCE COMMANDE UTR...	nbre roues	MOTEUR		intensité (3~400V) A	DNR Ø	P mm	H mm	H1 mm	H2 mm	masse av. emballage kg
		taille	kW							
6010-5-2,2	5	4"	2,2	5,9	G2	148	921	565	356	44
6010-6-2,2	6	4"	2,2	5,9	G2	148	966	610	356	46
6010-7-3	7	4"	3	7,8	G2	148	1162	655	507	52
6010-9-3	9	4"	3	7,8	G2	148	1252	745	507	55
6010-11-4	11	4"	4	10	G2	148	1418	835	583	62
6010-13-5,5	13	4"	5,5	13,7	G2	148	1622	925	697	72
6010-17-7,5	17	6"	7,5	16	G2	148	1751	1105	646	90
6010-22-11	22	6"	11	23,3	G2	148	2041	1330	711	101
6010-27-11	27	6"	11	23,3	G2	148	2266	1555	711	111
6015-3-2,2	3	4"	2,2	5,9	G2	148	839	483	356	42
6015-4-3	4	4"	3	7,8	G2	148	1037	530	507	50
6015-5-3	5	4"	3	7,8	G2	148	1084	577	507	50
6015-6-4	6	4"	4	10	G2	148	1207	624	583	58
6015-8-5,5	8	4"	5,5	13,7	G2	148	1415	718	697	66
6015-10-7,5	10	6"	7,5	16	G2	148	1458	812	646	82
6015-11-7,5	11	6"	7,5	16	G2	148	1505	859	646	83
6015-14-11	14	6"	11	23,3	G2	148	1711	1000	711	93
6015-16-11	16	6"	11	23,3	G2	148	1805	1094	711	94
6015-18-15	18	6"	15	31,3	G2	148	1964	1188	776	104
6015-22-15	22	6"	15	31,3	G2	148	2152	1376	776	108
6020-2-2,2	2	4"	2,2	5,9	G2	148	810	454	356	42
6020-3-3	3	4"	3	7,8	G2	148	1014	507	507	49
6020-4-3	4	4"	3	7,8	G2	148	1067	560	507	50
6020-5-4	5	4"	4	10	G2	148	1196	613	583	58
6020-6-5,5	6	4"	5,5	13,7	G2	148	1363	666	697	65
6020-8-7,5	8	6"	7,5	16	G2	148	1418	772	646	82
6020-9-11	9	6"	11	23,3	G2	148	1536	825	711	88
6020-11-11	11	6"	11	23,3	G2	148	1642	931	711	92
6020-13-11	13	6"	11	23,3	G2	148	1748	1037	711	94
6020-14-15	14	6"	15	31,3	G2	148	1866	1090	776	103
6020-18-18,5	18	6"	18,5	38,5	G2	148	2144	1302	842	113
6031-2-3	2	4"	3	7,8	G3	151	1029	522	507	51
6031-3-4	3	4"	4	10	G3	151	1167	584	583	59
6031-4-5,5	4	4"	5,5	13,7	G3	151	1343	646	697	65
6031-5-7,5	5	6"	7,5	16	G3	151	1354	708	646	81
6031-6-11	6	6"	11	23,3	G3	151	1481	770	711	89
6031-7-11	7	6"	11	23,3	G3	151	1543	832	711	90
6031-8-11	8	6"	11	23,3	G3	151	1605	894	711	94
6031-10-15	10	6"	15	31,3	G3	154	1794	1018	776	102
6031-11-15	11	6"	15	31,3	G3	154	1856	1080	776	103
6031-14-18,5	14	6"	18,5	38,5	G3	154	2108	1266	842	116
8048-2-7,5	2	6"	7,5	16	G3	190	1215	569	646	105
8048-3-11	3	6"	11	23,3	G3	190	1354	643	711	114
8048-4-15	4	6"	15	31,3	G3	190	1493	717	776	125
8048-5-15	5	6"	15	31,3	G3	190	1567	791	776	132
8048-6-18,5	6	6"	18,5	38,5	G3	190	1781	939	842	147
8048-8-22	8	6"	22	45,3	G3	190	2068	1161	907	173
8048-10-30	10	6"	30	61,8	G3	190	2346	1309	1037	202
8048-12-37	12	6"	37	73	G3	190	2862	1457	1405	252
8048-15-45	15	6"	45	89,5	G3	190	3311	1753	1558	288
8048-18-55	18	8"	55	108	G3	193	3164	1975	1189	349

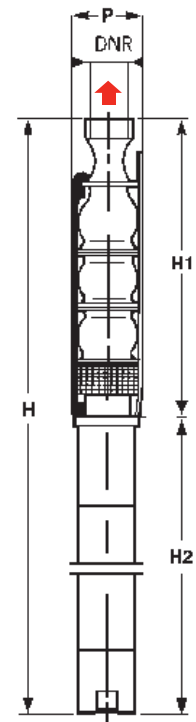

CARACTERISTIQUES ELECTRIQUES ET DIMENSIONNELLES - POMPES UTS

REFERENCE COMMANDE UTS...	nbre roues	MOTEUR		intensité (3~400V) A	DNR	P mm	H mm	H1 mm	H2 mm	masse av. emballage kg
		taille	kW							
6055-2-4	2	4"	4	10	G4	153	1259	676	583	70
6055-3-5,5	3	4"	5,5	13,7	G4	153	1488	791	687	82
6055-4-7,5	4	6"	7,5	16	G4	153	1552	906	646	102
6055-5-11	5	6"	11	23,3	G4	153	1732	1021	711	116
6055-6-11	6	6"	11	23,3	G4	153	1847	1136	711	121
6055-8-15	8	6"	15	31,3	G4	153	2142	1366	776	141
6055-9-18,5	9	6"	18,5	38,5	G4	155	2323	1481	842	158
6055-11-22	11	6"	22	45,3	G4	155	2618	1711	907	176
6055-13-22	13	6"	22	45,3	G4	155	2848	1941	907	191
6055-15-30	15	6"	30	61,8	G4	155	3208	2171	1037	221
8075-1-5,5	1	6"	5,5	13,7	G4	194	1190	575	615	109
8075-2-11	2	6"	11	23,3	G4	194	1422	711	711	132
8075-3-15	3	6"	15	31,3	G4	194	1623	847	776	153
8075-4-18,5	4	6"	18,5	38,5	G4	194	1825	983	742	172
8075-6-30	6	6"	30	61,8	G4	194	2292	1255	1037	231
8075-8-37	8	6"	37	73	G4	194	2932	1527	1405	297
8075-10-45	10	6"	45	89,5	G4	194	3357	1799	1558	341
8075-11-55	11	8"	55	108	G4	196	3124	1935	1189	403
8075-14-75	14	8"	75	144	G4	196	3836	2343	1493	489
8125-1-7,5	1	6"	7,5	16	G5	203	1221	575	646	117
8125-2-15	2	6"	15	31,3	G5	203	1487	711	776	143
8125-3-22	3	6"	22	45,3	G5	203	1754	847	907	174
8125-4-30	4	6"	30	61,8	G5	203	2020	983	1037	208
8125-5-37	5	6"	37	73	G5	203	2524	1119	1405	266
8125-6-45	6	6"	45	89,5	G5	203	2813	1255	1558	302
8125-8-75	8	8"	75	144	G5	205	3020	1527	1493	418
8125-10-75	10	8"	75	144	G5	205	3292	1799	1493	451
10150-2-37	2	6"	37	73	G6	241	2260	855	1405	233
10150-3-45	3	6"	45	89,5	G6	241	2568	1010	1558	263
10150-4-55	4	8"	55	108	G6	241	2354	1165	1189	324
10150-5-75	5	8"	75	145	G6	241	2808	1315	1493	407
10150-6-93	6	8"	93	190	G6	241	3217	1470	1747	506
10150-7-110	7	8"	110	222	G6	241	3601	1625	1976	578
10150-8-130	8	8"	130	248	G6	241	3959	1780	2179	645
10200-2-45	2	G6	45	89,5	G6	241	2473	915	1558	259
10200-3-75	3	8"	75	144	G6	241	2593	1100	1493	369
10200-4-93	4	8"	93	190	G6	241	3027	1280	1747	487
10200-5-110	5	8"	110	222	G6	241	3441	1465	1976	574

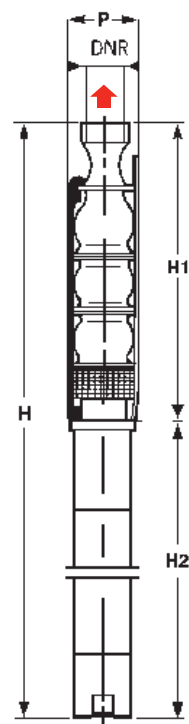

CARACTERISTIQUES DIMENSIONNELLES JUPES DE REFROIDISSEMENT POMPES UTS

REFERENCE COMMANDE UTS...	Matériaux	L mm	P.V.C.		Autre(s) Matériau(x)		E mm	F mm	P.V.C.		Autre(s) Matériau(x)		P.V.C.	autre(s) matériaux								
			Ø J mm	Ø V mm	Ø J mm	Ø V mm			G mm	H mm	G mm	H mm			Position horizontale oui/non							
6055-2-4	Inox/P.V.C.	1650	200	192	200	198	1000	320	138	121	250	180	oui	oui								
6055-3-5,5	Inox/P.V.C.	1650					oui	oui														
6055-4-7,5	Inox/P.V.C.	1650					oui	oui														
6055-5-11	Inox/P.V.C.	1950					oui	oui														
6055-6-11	Inox/P.V.C.	1950					oui	oui														
6055-8-15	Inox/P.V.C.	2420					non	non														
6055-9-18,5	Inox/P.V.C.	2420					non	non														
6055-11-22	Inox/P.V.C.	2950					non	non														
6055-13-22	Inox/P.V.C.	2950					non	non														
6055-15-30	Inox/P.V.C.	3300					non	non														
8075-1-5,5	Inox/Galva.	1520	220	218	220	218	920	300	280	190	280	190	oui	oui								
8075-2-11	Inox/Galva.	1520					oui	oui														
8075-3-15	Inox/Galva.	1920					oui	oui														
8075-4-18,5	Inox/Galva.	1920					oui	oui														
8075-6-30	Inox/Galva.	2400					oui	oui														
8075-8-37	Inox/Galva.	3030					oui	oui														
8075-10-45	Inox/Galva.	3460					oui	oui														
8075-11-55	Inox/Galva.	3460					non	non														
8075-14-75	Inox/Galva.	3940					non	non														
8125-1-7,5	Inox/Galva.	1590					220	218					220	218	920	330	280	190	280	190	oui	oui
8125-2-15	Inox/Galva.	1590	oui	oui																		
8125-3-22	Inox/Galva.	2120	oui	oui																		
8125-4-30	Inox/Galva.	2120	oui	oui																		
8125-5-37	Inox/Galva.	2910	oui	oui																		
8125-6-45	Inox/Galva.	2910	oui	oui																		
8125-8-75	Inox/Galva.	3390	non	non																		
8125-10-75	Inox/Galva.	3390	non	non																		
10150-2-37	Inox/Galva.*/P.V.C.	2500	315	305	300	298			1400	550	350	220			350	220					non	oui
10150-3-45	Inox/Galva.*/P.V.C.	2760							non	oui												
10150-4-55	Inox/Galva.*/P.V.C.	2760					non	oui														
10150-5-75	Inox/Galva.*/P.V.C.	3160					non	oui														
10150-6-93	Inox/Galva.*/P.V.C.	3550					non	oui														
10150-7-110	Inox/Galva.*/P.V.C.	4060					non	oui														
10150-8-130	Inox/Galva.*/P.V.C.	4060					non	non														
10200-2-45	Inox/Galva.*/P.V.C.	2500					305	298	300	298			1400	550			350	220	350	220	non	oui
10200-3-75	Inox/Galva.*/P.V.C.	2760											non	oui								
10200-4-93	Inox/Galva.*/P.V.C.	3160											non	oui								
10200-5-110	Inox/Galva.*/P.V.C.	3550	non	oui																		

* : acier galvanisé seulement en version horizontale

SCHEMA D'ENCOMBREMENT VERSION HORIZONTALE

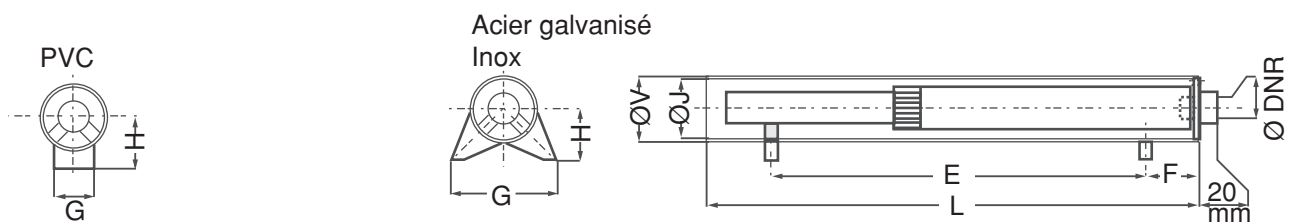

CARACTERISTIQUES DIMENSIONNELLES JUPES DE REFROIDISSEMENT POMPES UTR

SCHEMA D'ENCOMBREMENT VERSION VERTICALE

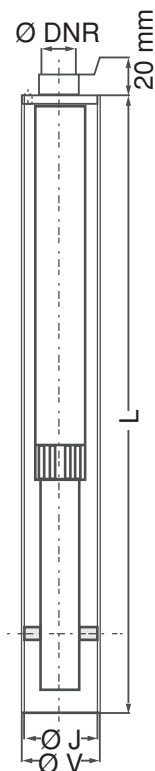

REFERENCE COMMANDE UTR...	Matériaux I/G/P*	L mm	Ø J mm	P.V.C. Ø V mm	Autre(s) Matériau(x) Ø V mm	E mm	F mm	P.V.C. G mm H mm		Autre(s) Matériau(x) G mm H mm		Version horizontale oui/non
6010-5-2,2	Inox/P.V.C.	1200	200	192	198	700	250	138	121	250	180	oui
6010-6-2,2	Inox/P.V.C.	1200				700	250					
6010-7-3	Inox/P.V.C.	1200				700	250					
6010-9-3	Inox/P.V.C.	1600				900	350					
6010-11-4	Inox/P.V.C.	1600				900	350					
6010-13-5,5	Inox/P.V.C.	1900				1100	400					
6010-17-7,5	Inox/P.V.C.	1900				1100	400					
6010-22-11	Inox/P.V.C.	2140				1300	420					
6010-27-11	Inox/P.V.C.	2360				1400	480					
6015-3-2,2	Inox/P.V.C.	1200				200	192					
6015-4-3	Inox/P.V.C.	1200	700	250								
6015-5-3	Inox/P.V.C.	1200	700	250								
6015-6-4	Inox/P.V.C.	1600	900	350								
6015-8-5,5	Inox/P.V.C.	1600	900	350								
6015-10-7,5	Inox/P.V.C.	1600	900	350								
6015-11-7,5	Inox/P.V.C.	1600	900	350								
6015-14-11	Inox/P.V.C.	1900	1100	400								
6015-16-11	Inox/P.V.C.	1900	1100	400								
6015-18-15	Inox/P.V.C.	2140	1300	420								
6015-22-15	Inox/P.V.C.	2360	1400	480								
6020-2-2,2	Inox/P.V.C.	1200	200	192	198	700	250	138	121	250	180	oui
6020-3-3	Inox/P.V.C.	1200				700	250					
6020-4-3	Inox/P.V.C.	1200				700	250					
6020-5-4	Inox/P.V.C.	1600				900	350					
6020-6-5,5	Inox/P.V.C.	1600				900	350					
6020-8-7,5	Inox/P.V.C.	1600				900	350					
6020-9-11	Inox/P.V.C.	1600				900	350					
6020-11-11	Inox/P.V.C.	1900				1100	400					
6020-13-11	Inox/P.V.C.	1900				1100	400					
6020-14-15	Inox/P.V.C.	2140				1300	420					
6020-18-18,5	Inox/P.V.C.	2360	1400	480								
6031-2-3	Inox/P.V.C.	1270	200	192	198	700	280	138	121	250	180	oui
6031-3-4	Inox/P.V.C.	1270				700	280					
6031-4-5,5	Inox/P.V.C.	1640				1000	320					
6031-5-7,5	Inox/P.V.C.	1640				1000	320					
6031-6-11	Inox/P.V.C.	1640				1000	320					
6031-7-11	Inox/P.V.C.	1640				1000	320					
6031-8-11	Inox/P.V.C.	1890				1100	400					
6031-10-15	Inox/P.V.C.	1890				1100	400					
6031-11-15	Inox/P.V.C.	2200				1300	450					
6031-14-18,5	Inox/P.V.C.	2200				1300	450					
8048-2-7,5	Inox/Galva.	1450	220		218	850	300			280	190	oui
8048-3-11	Inox/Galva.	1450				850	300					
8048-4-15	Inox/Galva.	1880				1100	400					
8048-5-15	Inox/Galva.	1880				1100	400					
8048-6-18,5	Inox/Galva.	1880				1100	400					
8048-8-22	Inox/Galva.	2450				1450	500					
8048-10-30	Inox/Galva.	2450				1450	500					
8048-12-37	Inox/Galva.	3250				1900	670					
8048-15-45	Inox/Galva.	3410				2000	700					
8048-18-55	Inox/Galva.	3250										

COFFRETS ELECTRIQUES

Coffrets de commande et de protection moteur contre le manque d'eau.

- Intensité : 17 A maxi
- Protection moteur : 7,5 kW maxi
- Protection : IP 547

Livrés avec 1 ou 2 électrodes selon la protection moteur désirée, par carte électronique A ou C embrochable.

Sélection du voltage tri 230 V ou 400 V par simple déplacement du fusible de protection (0,2 A).

Visualisation en façade

- Présence tension (marche).
- Manque d'eau (arrêt pompe).
- Disjonction thermique (défaut moteur).

COFFRETS PMS 1-2 ou 3

Pour plus de détails, voir notice particulière des coffrets PMS.

SELECTION DES COFFRETS

REFERENCE COMMANDE	intensité A	référence article
● SANS RELAIS THERMIQUE		
PMS 11	9 maxi	064867
PMS 12	9 maxi	064882
PMS 21	12 maxi	064868
PMS 22	12 maxi	064883
PMS 31	17 maxi	064869
PMS 32	17 maxi	064884

JONCTIONS THERMORETRACTABLES

Désignation	Section mm ²	réf. commande
JUNCTIONTHERM-0	4 x 1,5 & 2,5	4029677
JUNCTIONTHERM-1	4 x 4 à 4 x 10	4029678
JUNCTIONTHERM-2	4 x 16 & 25	018294

BOÎTES DE JONCTION (mm)

Désignation	long.	Ø min./max.	réf. commande
BOIT-JONCTION 1	190	36/48	062928
* BOIT-JONCTION 2	275	49/61	019367
* BOIT-JONCTION 3	360	54/66	019368
* BOIT-JONCTION 4	400	70/82	019369
* BOIT-JONCTION 15	520	100/112	019370
* BOIT-JONCTION 16	700	128/140	019371

* Prix sur consultation.

REFERENCE COMMANDE	intensité A	référence article
● AVEC RELAIS THERMIQUE		
PMS 11-10	4 à 6	064889
PMS 12-10	4 à 6	064895
PMS 11-12	5,5 à 8	064890
PMS 12-12	5,5 à 8	064896
PMS 11-14	7 à 10	064891
PMS 12-14	7 à 10	064897
PMS 21-16	10 à 13	064898
PMS 22-16	10 à 13	064899
PMS 31-21	13 à 18	064900
PMS 32-21	13 à 18	064901

CÂBLE D'ALIMENTATION

section mm ²	type de câble plat	référence commande
4 x 1,5	●	018156
4 x 2,5	●	018157
4 x 4	●	018158
4 x 6	●	018159
4 x 10	●	018160
4 x 16	●	018161

Au-delà, nous consulter.

OPTIONS

Electrode de niveau et câble électrique unifilaire.	
CABLELEC 1 X 1,5 mm ²	064904
ELECTRODE-PMS	064873

ARMOIRES ELECTRIQUES

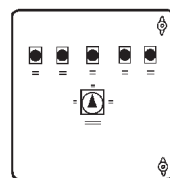

De commande et de protection moteur contre le manque d'eau. Armoires électriques exécutées sur demande. ● Protection moteur jusqu'à 75 kW.

- TRI 400 V - 50 Hz (sans neutre). Deux conceptions en fonction du mode de démarrage :
 - Direct
 - Etoile - triangle
- A PRÉCISER A LA COMMANDE**
Armoire étanche IP 54, en tôle d'acier à fermeture par clés.

Composition commune de base

En façade :

- Voyant sous tension.
- Voyant marche.
- Voyant défaut.
- Voyant manque d'eau.
- Commutateur marche-arrêt.

A l'intérieur :

- Relais de niveaux.
- Transformateur 400/24 V.
- Contacteur tripolaire (bobine 400 V).
- Relais thermique de protection moteur.
- Bornier de raccordement électrodes.
- Sectionneur général à poignée extérieure.

Dimensions en fonction des puissances moteurs

- Mini : 500 x 400 x 230 mm.
 - Maxi : 1000 x 1000 x 300 mm.
- Armoire livrée avec 3 électrodes Ø 16 mm, long 152 mm :
- Electrode de masse.
 - Electrode de manque d'eau.
 - Electrode niveau haut.

OPTIONS

- Incorporables dans l'armoire :
- Voltmètre - Ampèremètre.
 - Horloge - Compteur horaire.

LONGUEUR MAXIMUM DE CÂBLE (en m) SELON INTENSITE MOTEUR ET SECTION DU CÂBLE

In	P2	Section câble en mm ²																
		4X1,5	4X2,5	4X4	4X6	4X10	4X16	4X25	4X35	4X50	4X70	4X95	4X120	4X150	4X185	4X240	4X300	4X400
5,9	2,2	120	199	317	472	775	-	-	-	-	-	-	-	-	-	-	-	-
7,8	3	90	154	245	364	598	-	-	-	-	-	-	-	-	-	-	-	-
10	4	69	114	182	271	444	685	-	-	-	-	-	-	-	-	-	-	-
13,7	5,5	50	83	130	197	324	509	-	-	-	-	-	-	-	-	-	-	-
16	7,5	40	66	105	156	257	404	616	-	-	-	-	-	-	-	-	-	-
23,3	11	-	45	72	107	176	278	423	577	-	-	-	-	-	-	-	-	-
31,3	15	-	-	-	80	132	208	317	452	595	-	-	-	-	-	-	-	-
38,5	18,5	-	-	-	65	107	168	256	348	481	645	-	-	-	-	-	-	-
45,3	22	-	-	-	-	90	142	215	295	407	545	704	-	-	-	-	-	-
61,8	30	-	-	-	-	-	108	164	223	306	408	522	622	-	-	-	-	-
73	37	-	-	-	-	-	86	131	179	248	335	434	524	623	-	-	-	-
89,5	45	-	-	-	-	-	-	112	152	209	279	358	426	502	580	-	-	-
108	55	-	-	-	-	-	-	-	124	170	228	293	351	414	481	571	-	-
144	75	-	-	-	-	-	-	-	-	129	173	223	267	316	367	437	500	583
187	93	-	-	-	-	-	-	-	-	-	134	172	205	241	279	330	375	433
220	110	-	-	-	-	-	-	-	-	-	-	145	174	205	237	281	320	370
248	132	-	-	-	-	-	-	-	-	-	-	-	150	175	195	235	285	330

SELECTION DES CÂBLES POUR TENSIONS 230V et 400V

Long. câble (m)	Tension V	Section du câble en mm ²															
		1,5	2,5	4	6	10	16	25	35	50	70	95	120	150	185	150	185
	Poids (kg) câble au m	0,19	0,27	0,37	0,51	0,9	1,25	1,85	2,4	3,3	4,4	5,7	6,8	8,3	10	13	16
		CÂBLE PLAT						CÂBLE ROND									
10	230	6,7	8,7	11,7	15,3	21	28,3	37,3	46	56,0	71	86	99,7	114,7	130,7	154	175,3
	400	20	26	35	46	63	85	112	138	168	213	258	299	344	392	462	526
	400 Ø	30	39	52,5	69	94,5	127,5	168	207	252	319,5	387	448,5	516	588	693	789
15	230	6,7	8,7	11,7	15,3	21	28,3	37,3	46	56,0	71	86	99,7	114,7	130,7	154	175,3
	400	20	26	35	46	63	85	112	138	168	213	258	299	344	392	462	526
	400 Ø	30	39	52,5	69	94,5	127,5	168	207	252	319,5	387	448,5	516	588	693	789
20	230	6,7	8,7	11,7	15,3	21	28,3	37,3	46	56,0	71	86	99,7	114,7	130,7	154	175,3
	400	20	26	35	46	63	85	112	138	168	213	258	299	344	392	462	526
	400 Ø	30	39	52,5	69	94,5	127,5	168	207	252	319,5	387	448,5	516	588	693	789
25	230	6,7	8,7	11,7	15,3	21	28,3	37,3	46	56,0	71	86	99,7	114,7	130,7	154	175,3
	400	20	26	35	46	63	85	112	138	168	213	258	299	344	392	462	526
	400 Ø	30	39	52,5	69	94,5	127,5	168	207	252	319,5	387	448,5	516	588	693	789
30	230	6,7	8,7	11,7	15,3	21	28,3	37,3	46	56,0	71	86	99,7	114,7	130,7	154	175,3
	400	20	26	35	46	63	85	112	138	168	213	258	299	344	392	462	526
	400 Ø	30	39	52,5	69	94,5	127,5	168	207	252	319,5	387	448,5	516	588	693	789
35	230	6,5	8,7	11,7	15,3	21	28,3	37,3	46	56,0	71	86	99,7	114,7	130,7	154	175,3
	400	19,5	26	35	46	63	85	112	138	168	213	258	299	344	392	462	526
	400 Ø	29,3	39	52,5	69	94,5	127,5	168	207	252	319,5	387	448,5	516	588	693	789
40	230	5,7	8,7	11,7	15,3	21	28,3	37,3	46	56,0	71	86	99,7	114,7	130,7	154	175,3
	400	17,1	26	35	46	63	85	112	138	168	213	258	299	344	392	462	526
	400 Ø	25,7	39	52,5	69	94,5	127,5	168	207	252	319,5	387	448,5	516	588	693	789
45	230	5,1	7,8	11,7	15,3	21	28,3	37,3	46	56,0	71	86	99,7	114,7	130,7	154	175,3
	400	15,2	23,3	35	46	63	85	112	138	168	213	258	299	344	392	462	526
	400 Ø	22,8	35	52,5	69	94,5	127,5	168	207	252	319,5	387	448,5	516	588	693	789
50	230	4,6	7	11,2	15,3	21	28,3	37,3	46	56,0	71	86	99,7	114,7	130,7	154	175,3
	400	13,7	21	33,6	46	63	85	112	138	168	213	258	299	344	392	462	526
	400 Ø	20,6	31,5	50,4	69	94,5	127,5	168	207	252	319,5	387	448,5	516	588	693	789
60	230	3,8	5,8	9,3	13,9	21	28,3	37,3	46	56,0	71	86	99,7	114,7	130,7	154	175,3
	400	11,4	17,5	28	41,7	63	85	112	138	168	213	258	299	344	392	462	526
	400 Ø	17,1	26,3	42	62,55	94,5	127,5	168	207	252	319,5	387	448,5	516	588	693	789
70	230	3,3	5,1	8	11,9	19,4	28,3	37,3	46	56,0	71	86	99,7	114,7	130,7	154	175,3
	400	10	15,2	24	35,7	58,2	85	112	138	168	213	258	299	344	392	462	526
	400 Ø	15	22,8	36	53,55	87,3	127,5	168	207	252	319,5	387	448,5	516	588	693	789
80	230	2,9	4,7	7	10,4	17	28,3	37,3	46	56,0	71	86	99,7	114,7	130,7	154	175,3
	400	8,8	14	21	31,3	51	85	112	138	168	213	258	299	344	392	462	526
	400 Ø	13,2	21	31,5	46,95	76,5	127,5	168	207	252	319,5	387	448,5	516	588	693	789
90	230	2,6	4,3	6,2	19,2	15,1	27,7	37,3	46	56,0	71	86	99,7	114,7	130,7	154	175,3
	400	7,8	13	18,7	27,7	45,3	83,2	112	138	168	213	258	299	344	392	462	526
	400 Ø	11,7	19,5	28,1	41,55	67,95	124,8	168	207	252	319,5	387	448,5	516	588	693	789
100	230	2,4	3,9	5,6	8,3	13,7	22,2	37,1	44,7	56,0	71	86	99,7	114,7	130,7	154	175,3
	400	7,1	11,8	16,8	24,9	41,2	66,7	111,3	134	168	213	258	299	344	392	462	526
	400 Ø	10,7	17,7	25,2	37,35	61,8	100,1	166,95	201	252	319,5	387	448,5	516	588	693	789
120	230	2	3,3	4,8	6,9	11,4	17,9	27,8	37,2	51,6	69,7	86	99,7	114,7	130,7	154	175,3
	400	5,9	9,8	14,4	20,8	34,3	53,6	83,5	111,6	154,8	209	258	299	344	392	462	526
	400 Ø	8,9	14,7	21,6	31,2	51,45	80,4	125,25	167,4	232,2	313,5	387	448,5	516	588	693	789
140	230	1,7	2,8	4,2	5,9	9,8	15,3	24,1	32,3	44,2	59,7	75,9	88,6	103,3	115,1	138,7	168,3
	400	5,1	8,4	12,7	17,8	29,5	45,9	72,3	97	132,7	179	227,8	265,7	310	345,4	416,2	504,8
	400 Ø	7,7	12,6	19,1	26,7	44,25	68,9	108,45	145,5	199,1	268,5	341,7	398,55	465	518,1	624,3	757,2
160	230	1,5	2,5	3,7	5,2	8,5	13,5	21,1	28,3	42	52,2	66,7	79,9	90,4	100,7	121,4	147,2
	400	4,4	7,4	11,2	15,6	25,6	40,5	63,3	85	126	156,6	200	239,6	271,2	302,2	364,2	441,7
	400 Ø	6,6	11,1	16,8	23,4	38,4	60,75	95	127,5	189	234,9	300	359,4	406,8	453,3	546,3	662,55
180	230	1,3	2,2	3,4	4,8	7,6	12	18	24,2	38,3	45,5	59,5	71	83,3	89,6	107,9	130,9
	400	3,9	6,5	10,1	14,5	22,8	36	54,1	72,6	114,8	136,6	178,6	213	250	268,7	323,8	392,6
	400 Ø	5,9	9,8	15,2	21,75	34,2	54	81,2	108,9	172,2	204,9	267,9	319,5	375	403,05	485,7	588,9
200	230	1,2	2	3	4,5	6,8	10,8	16,2	23	31,2	41	53,3	63,9	75,2	80,6	97,1	117,8
	400	3,5	5,9	9,1	13,5	20,5	32,5	48,7	68,9	93,5	123	160	191,7	225,5	241,8	291,4	353,3
	400 Ø	5,3	8,9	13,7	20,25	30,75	48,8	73,1	103,35	140,3	184,5	240	287,55	338,25	362,7	437,1	529,95
250	230	0,9	1,6	2,5	3,8	5,5	8,7	13,1	17,8	24,1	32,7	42,7	50,3	60,1	70,3	77,7	94,2
	400	2,8	4,7	7,6	11,4	16,4	26	39,4	53,4	72,4	98	128,2	151	180,4	211	233,1	282,7
	400 Ø	4,2	7,1	11,4	17,1	24,6	39	59,1	80,1	108,6	147	192,3	226,5	270,6	316,5	349,65	424,05
300	230	0,8	1,3	2,1	3,2	4,7	7,2	11	14,8	21	27,2	35,6	42	50,6	58,7	68,5	78,2
	400	2,3	3,9	6,2	9,5	14,2	21,6	33	44,5	63	81,6	106,8	126	151,7	176	205,6	234,6
	400 Ø	3,5	5,9	9,3	14,25	21,3	32,4	49,5	66,8	94,5	122,4	160,2	189	227,55	264	308,4	351,9
350	230	0,7	1,1	1,8	2,7	4,2	6,2	9,4	12,9	17,6	23,3	30,5	36	43,3	50,3	58,8	67
	400	2	3,4	5,3	8,1	12,7	18,5	28,3	38,6	52,7	69,9	91,5	108	130	151	176,3	201,1
	400 Ø	3	5,1	8	12,15	19,05	27,8	42,5	57,9	79,1	104,85	137,3	162	195	226,5	264,45	301,7

Remarque

Les valeurs intérieures du tableau représentent les intensités (en ampères) maxi admissibles. Calculs établis par une chute de tension de 3 % et une température maxi de 25°C.

EX. TABLEAU CI-CONTRE

- Longueur du câble: 40 m
- Intensité moteur : 112 A
- Tension : tri 400 démarrage direct

Le suivi du tracé pointillé nous indique :

- Section du câble : 25 mm²
- Jonction thermorétractable : **THERM 2** ou **Boîte de jonction 3**.

ACCESSOIRES - COFFRETS PMS & YN7000

• PMS 1-2-3

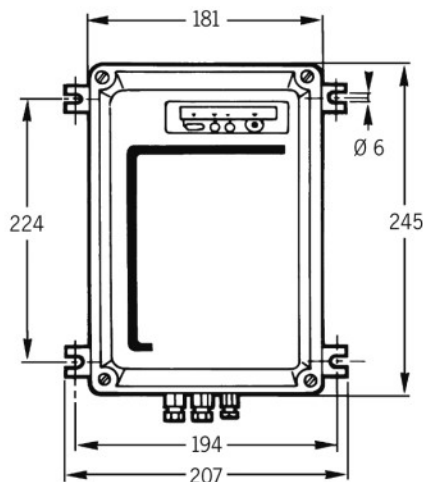
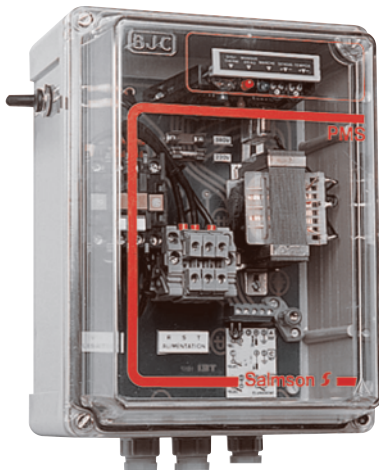

• YN7000

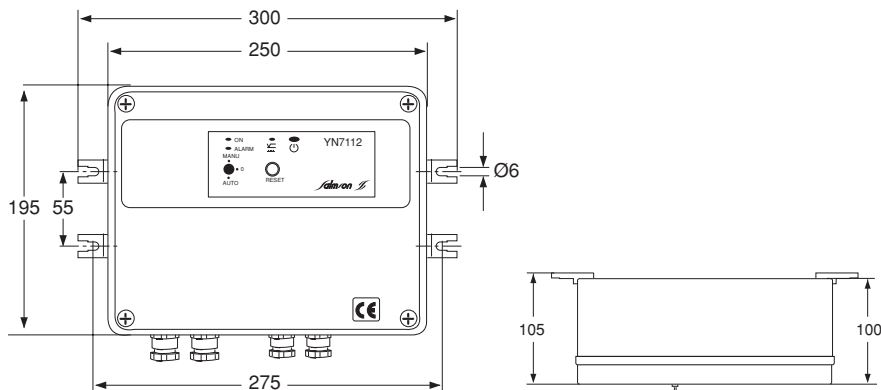
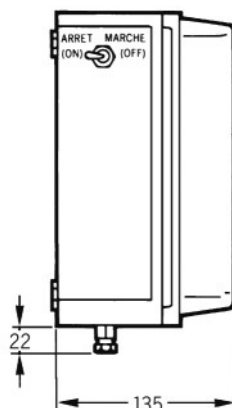

PARTICULARITES

a) Électriques

- Tous types en triphasé.
- Raccordement du réseau d'alimentation sur le câble plat du moteur par jonctions thermo-rétractables (1,5 à 25 mm²) ou par boîtes de jonction (toutes sections) et câble plat à 4 conducteurs.

ATTENTION

S'assurer que le diamètre du forage admet le passage de la tuyauterie de refoulement et de la boîte de jonction.

Prévoir un coffret ou une armoire de commande et de protection contre le manque d'eau avec électrodes de niveau.

b) Montage

- En position verticale (position horizontale possible, voir "POSSIBILITES - D'INSTALLATION").
- Raccordement au refoulement par tuyauterie acier fileté Ø 2" à 6" selon le modèle de pompe.

NOTA

En puits profond (diamètre supérieur à un forage) il est recommandé de monter la pompe dans un tube.

c) Conditionnement

- Pompe livrée sous caisse bois avec câble plat de sortie moteur de :
 - moteur 4" : long. 2 m - 4 x 1,5 mm²
 - moteur 6" : long. 4 m - 4 x 4 mm² jusqu'à 22 kW, 4 x 8,3 mm² au-delà.
 - moteur 8" : long. 4 m - 4 x 21,2 mm²

d) Maintenance

- Réparation de la partie hydraulique et du moteur.

ACCESSOIRES...

... RECOMMANDES

- Coffret ou armoire de commande et de protection manque d'eau.
- Electrodes de niveau.
- Câble électrique.
- Jonctions thermorétractables.
- Jupe de refroidissement (voir tableau).
- Clapets anti-retour.
- Vannes d'isolement.
- Réservoirs à vessie (ou galvanisés).
- Jupes de refroidissement inox, acier galvanisé ou P.V.C. (voir tableaux correspondants)
- Manomètre...