

PLAGE D'UTILISATION

Débit jusqu'à	5 m ³ /h
Hauteur mano. jusqu'à	8 mCE
Pression de service maxi	6 bar
Pression min. à l'aspiration	0,3 bar à 95°C
Plage de température	-10°C à 95°C
Température ambiante max	+40°C
EEl-Part 2	≤0,20

Le critère de référence pour les circulateurs les plus efficaces est $EEl \leq 0,20$

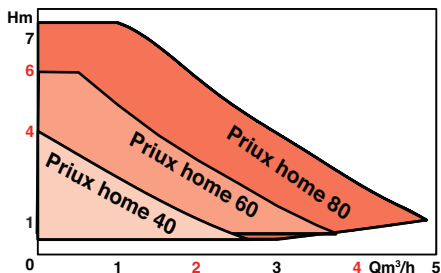

AVANTAGES

- **Interchangeabilité complète avec les modèles existants**
- **Réglages simplifiés**
- **Remplacement facilité**
- **Installation et maintenance**
- **Économies d'énergie**
- **Maîtrise du bruit**

motralec

4 rue Lavoisier . ZA Lavoisier . 95223 HERBLAY CEDEX
Tel. : 01.39.97.65.10 / Fax. : 01.39.97.68.48
Demande de prix / e-mail : service-commercial@motralec.com

www.motralec.com

PRIUX HOME

Circulateurs Haut Rendement Chauffage - Climatisation 50 Hz

APPLICATIONS

Pour la circulation accélérée de l'eau chaude et eau glacée, respectivement dans les circuits de chauffage et climatisation des maisons individuelles.

• Installations neuves ou anciennes (rénovation – extension)

- Installations avec ou sans robinets thermostatiques
- Installations avec radiateurs et planchers chauffants
- Installations de type Thermosiphon



• Connecteur Salmson



PRIUX HOME

CONCEPTION

• Partie hydraulique

- Corps simple orifice filetés pour montage direct sur tuyauterie.

• Moteur

- Monophasé, à rotor noyé, coussinets lubrifiés par le fluide pompé.

- Moteur synchrone à technologie E.C.M. (Electronically Commuted Motor), équipé d'un rotor à aimants permanents. Le champ magnétique tournant du stator est engendré par une commutation électronique des bobines.

Indice de protection : IP X2D

Température maxi

du fluide véhiculé : TF 95

Conformité CEM : - 61000-6-1

- 61000-6-2

- 61000-6-3

- 61000-6-4

IDENTIFICATION

Priux home 4 0 - 25 / 180

Pompe à _____
haut rendement

Application résidentielle _____

HMT à 0 m³/h _____

DN orifices : _____

Entraxe du corps de pompe _____

CONSTRUCTION DE BASE

Pièces principales	Matériau
Corps de pompe	Fonte
Roue	Mat. Composite
Arbre chemise entrefer	Inox
Bague joint de roue	Inox
Coussinets	Graphite
Joint d'étanchéité	Ethylène-propylène

AVANTAGES

• Economies d'énergie

- Conforme à la directive Européenne : ErP 2013 et ErP 2015.

- Jusqu'à 90% d'économies d'énergie par rapport à un circulateur ancienne génération.

- Consommation minimale : 4 watts.

- Affichage de la consommation instantanée.

• Maîtrise du bruit

- Grâce à la variation électronique de vitesse, suppression du sifflement et des bruits hydrauliques.

• Interchangeabilité complète avec les modèles existants

- 3 tailles de moteurs : 4 m, 6 m et 8 m.

- 2 types d'entraxe : 130 et 180 mm.

- Tous types de connexions : 1", 1"1/2 et 2".

• Réglages simplifiés

- Un seul et unique bouton de réglage.

- Affichage LED de la hauteur manométrique.

- Choix du mode de régulation en fonction de l'installation.

• Remplacement facilité

- Des repères pour sélectionner la hauteur manométrique.

• Installation et maintenance

- Encombrements réduits.

- Connecteur Salmson : aucun outil nécessaire

- Dégommage automatique.

Display avec affichage LED



- À l'installation, réglage précis par palier de 0,1 m de la hauteur manométrique.
- Puis affichage de la consommation électrique instantanée pour informer le particulier.

Moteur à commutation électronique à aimants permanents

Activation de la fonction dégazage



- Cycle de 10 min pour préserver l'installation.

Dégommage automatique

Un seul et unique bouton de réglage



- Des repères pour une équivalence avec les anciens circulateurs 3 vitesses.
- Le remplacement est facilité.

Sélection du mode de régulation



- Δ pv (pression variable) pour les installations avec radiateurs.



- Δ pc (pression constante) pour les installations avec plancher chauffant.

Connecteur Salmson

- Raccordement sans outil.
- Dissociation des connexions électriques et hydrauliques pour plus de sûreté.

REGLAGES

Réglage de la Hauteur Manométrique

La rotation du bouton blanc permet d'afficher sur l'indicateur à LED la hauteur manométrique en m.

Pour faciliter le réglage, le bouton blanc peut être réglé sur les symboles I, II ou III sur l'échelle Δp_c en tant que points de repère pour une équivalence avec les anciens circulateurs 3 vitesses.

4.3^m Réglage d'usine: 1/2 Hauteur Manométrique max - Δp_v .

Consommation électrique

4_w

En mode de fonctionnement, la puissance absorbée actuelle en W est affichée.



Fonction Régulation :



Avec ce mode de régulation, l'électronique permet de réduire la pression différentielle (hauteur manométrique) en

cas de réduction du débit, selon la consigne de pression différentielle prédéfinie.

Mode de régulation conseillé pour les installations de chauffage avec robinets thermostatiques



Avec ce mode de régulation, l'électronique maintient la pression différentielle du circulateur constante quelque

soit le débit, en fonction de la consigne de pression prédéfinie.

Mode de régulation conseillé pour les installations avec plancher chauffant et pour les installations de type Thermosiphon.

Fonction Dégazage :



1^{ère} utilité :

Lors de sa première mise en route, cette fonction permet de dégazer les bulles d'air présentes dans la chambre rotorique du Priux home.

2^{ème} utilité :

Cette fonction sert également de support au dégazage de l'installation de chauffage. Par son fonctionnement, elle permet de décroincer des bulles d'air piégées dans l'installation afin de les acheminer au point le plus haut de l'installation (dégazeur).

La durée de fonctionnement de la fonction "dégazage" est de 10 minutes. Au bout de ces 10 minutes, il faudra régler à nouveau la hauteur manométrique ; à défaut le circulateur reviendra au réglage usine.

PRIUX HOME

PERFORMANCES HYDRAULIQUES

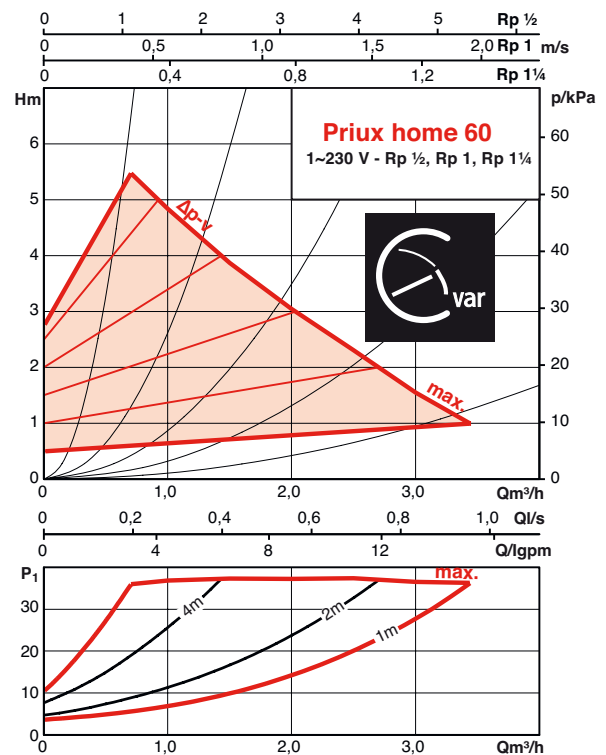
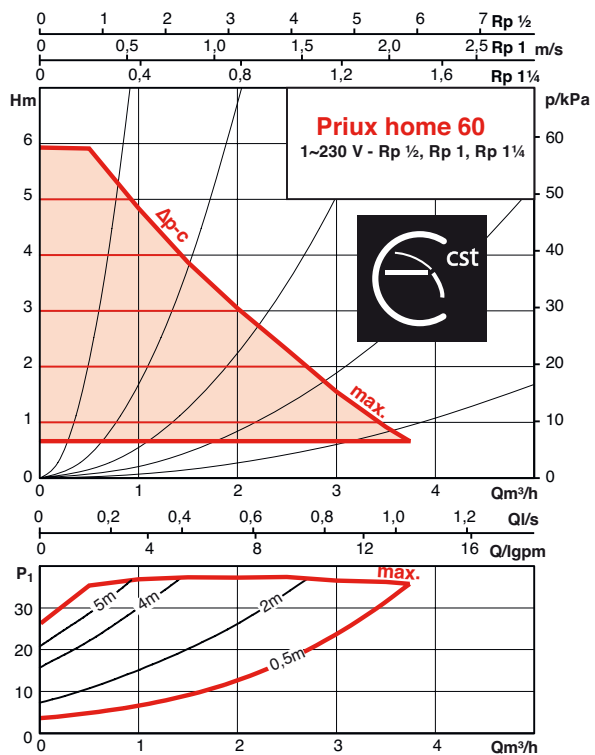
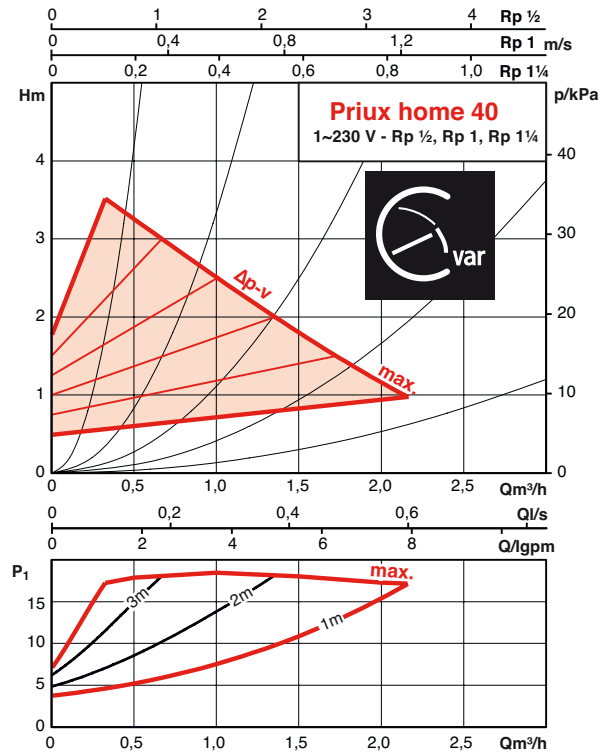
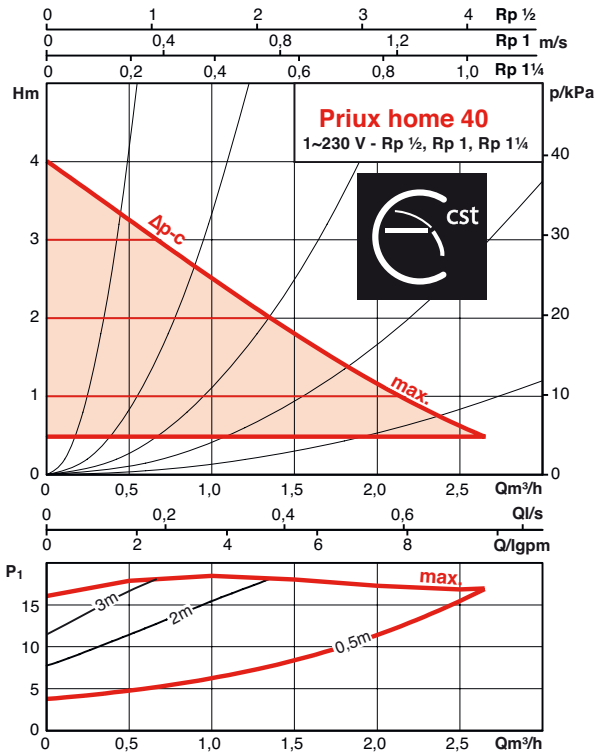

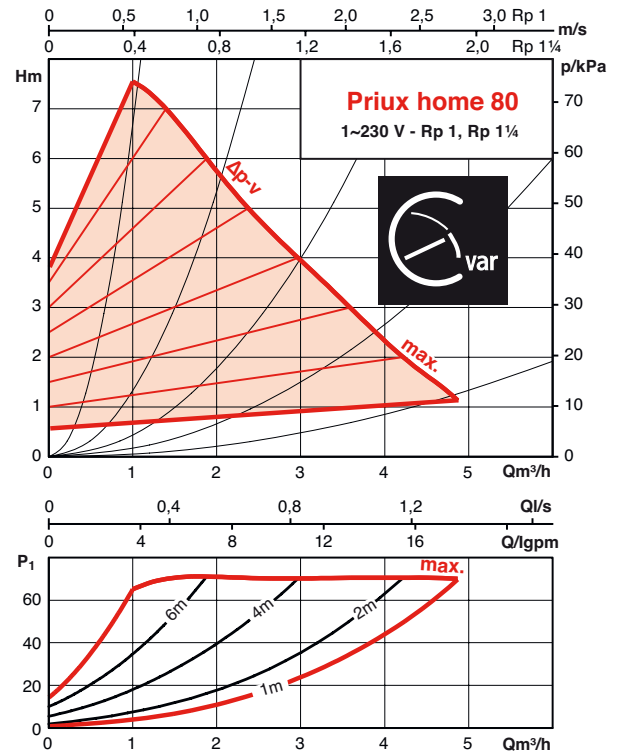
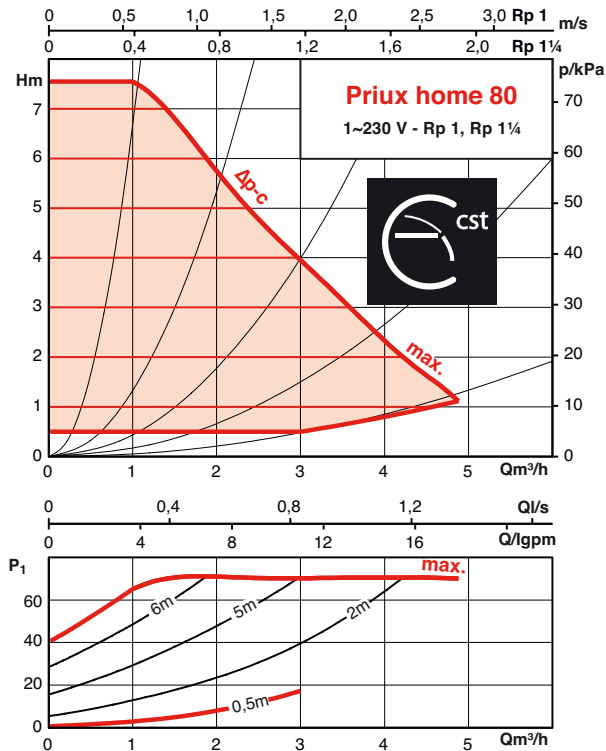

PERFORMANCES HYDRAULIQUES



AIDE RAPIDE AU RÉGLAGE

valeurs données à titre indicatif

Installation de chauffage	Mode de régulation	Taille de l'installation	Priux home
Avec robinets thermostatiques		Jusqu'à 15 radiateurs	Priux home 40
		Jusqu'à 20 radiateurs	Priux home 60
		Jusqu'à 25 radiateurs	Priux home 80
Plancher chauffant		Jusqu'à 120 m²	Priux home 40
		Jusqu'à 220 m²	Priux home 60
		> 220 m²	Priux home 80
De type Thermosiphon		-	Priux home 40

PRIUX HOME

AIDE RAPIDE AU RÉGLAGE

Pour les installations avec radiateurs

Longueur aller-retour de la boucle la plus défavorisée	Valeur de réglage de la consigne									
	0,5	1	1,5	2	2,5	3	3,5	4	4,5	
30 m	1,3	1,3	1,0	1,0	1,2	1,1	1,3	1,2	1,2	
40 m	1,5	1,3	1,3	1,0	1,4	1,3	1,5	1,3	1,3	
50 m	1,8	1,5	1,5	1,3	1,8	1,7	1,7	1,4	1,4	
60 m	2,3	2,0	1,8	2,2	2,0	1,8	2	1,8	1,5	
80 m	2,5	2,3	2,9	2,6	2,4	2,5	2,4	2,1		
100 m	2,8	2,5	3,2	3,0	2,8	2,9	2,7			
120 m	3,0	4,0	3,5	3,2	3,4	3,3	3			Sirix Master
140 m	5,6	4,8	4,4	4	3,8	3,6				
160 m	5,9	5,4	4,8	4,4	4,2	4				
180 m	6,6	5,8	5,4	4,8	4,6					
Débit (m³/h)	0,5	1	1,5	2	2,5	3	3,5	4	4,5	

Priux home 40 Priux home 60 Priux home 80

Pour les installations avec planchers chauffants

Longueur aller-retour de la boucle PER 16 x 20	Valeur de réglage de la consigne									
	0,5	1	1,5	2	2,5	3	3,5	4	4,5	
20 m	1,0	1,0	1,0							
40 m	2,0	2,0	2,0							
60 m	3,0	3,0	3,0							
80 m	4,0	4,0								
100 m	5,0	5,0								
120 m	6,0									Sirix Master
140 m	7,0									
Débit (m³/h)	0,5	1	1,5	2	2,5	3	3,5	4	4,5	

Longueur aller-retour de la boucle PER 13 x 16	Valeur de réglage de la consigne									
	0,5	1	1,5	2	2,5	3	3,5	4	4,5	
20 m	1	1,5	1,5							
40 m	3,0	3,0	3,0							
60 m	4,5	4,5								
80 m	6,0									
100 m	7,5									
120 m										Sirix Master
140 m										
Débit (m³/h)	0,5	1	1,5	2	2,5	3	3,5	4	4,5	

Priux home 40 Priux home 60 Priux home 80

NB : ces valeurs de réglage de consigne sont données à titre indicatif, le débit peut être ajusté comme suit :
 Valeur de réglage de consigne plus faible = diminution du débit
 Valeur de réglage de consigne plus forte = augmentation du débit, dans la limite de la performance du circulateur

CONNEXIONS ÉLECTRIQUES

Connexions électriques rapides ne nécessitant aucun outil

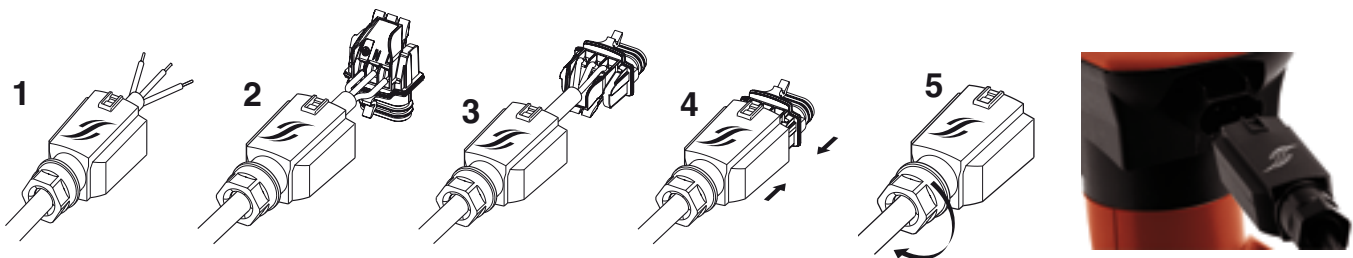

POSITIONS DE MONTAGE

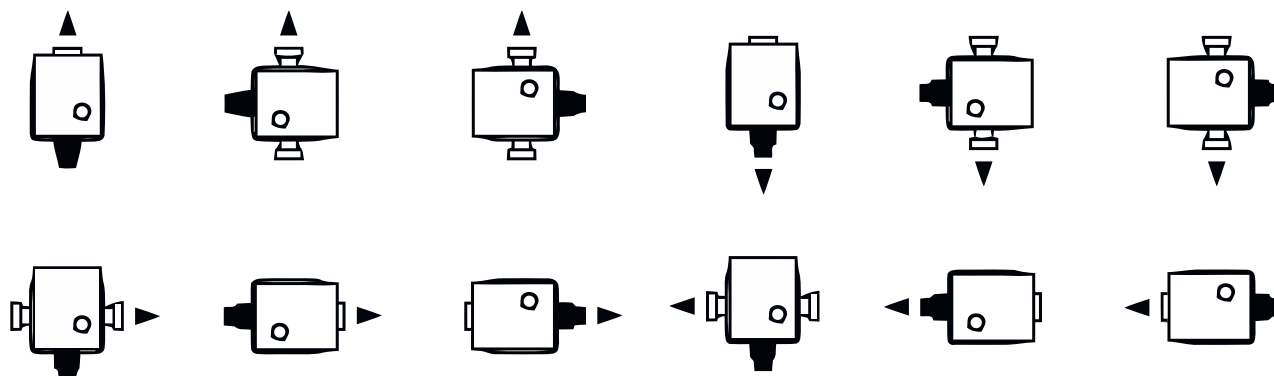

CARACTÉRISTIQUES ÉLECTRIQUES ET DIMENSIONNELLES

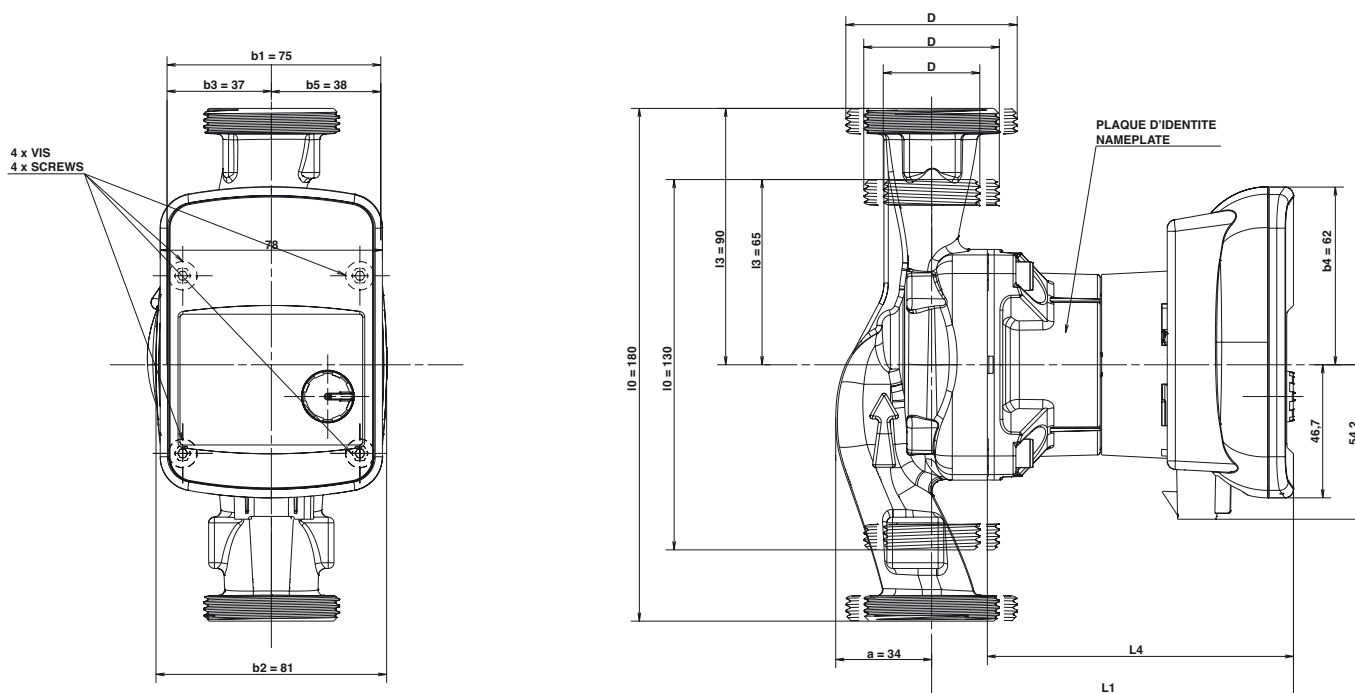

Référence commande	Moteur						Pompe					
	P1 (W)		I(A)		Vitesse (Tr/min)		L0 (mm)	L1 (mm)	L3 (mm)	L4 (mm)	Ø D	Masse (kg)
	Min	Max	Min	Max	Min	Max						
Priux home 40-25 / 180 mm	4W	20W	0,04	0,26	800	3600	180	127	90	107	1"1/2	2
Priux home 40-32 / 180 mm							2"					
Priux home 40-15 / 130mm							130	127	65	107	1"	
Priux home 40-25 / 130mm							1"1/2					
Priux home 60-25 / 180 mm	4W	40W	0,04	0,44	800	4700	180	127	90	107	1"1/2	2
Priux home 60-32 / 180 mm							2"					
Priux home 60-15 / 130mm							130	127	65	107	1"	
Priux home 60-25 / 130mm							1"1/2					
Priux home 80-25 / 180mm	4W	75W	0,04	0,66	800	5000	180	135	90	115	1"1/2	2,3
Priux home 80-32 / 180mm							2"					
Priux home 80-25 / 130mm							130	135	65	115	1"1/2	

PRIUX HOME

ACCESSOIRES

Référence commande	Raccordement sur tube fileté				
	1/2"	3/4"	1"	1"1/4	2"
Priux home 40-25 / 180 mm	-	RED 2027	RU 2634	-	-
Priux home 40-32 / 180 mm	-	-	RED 2634	RU 3342	RU 4049
Priux home 40-15 / 130mm	RU 1521	-	-	-	-
Priux home 40-25 / 130mm	-	RED 2027	RU 2634	-	-
Priux home 60-25 / 180 mm	-	RED 2027	RU 2634	-	-
Priux home 60-32 / 180 mm	-	-	RED 2634	RU 3342	RU 4049
Priux home 60-15 / 130mm	RU 1521	-	-	-	-
Priux home 60-25 / 130mm	-	RED 2027	RU 2634	-	-
Priux home 80-25/180 mm	-	RED 2027	RU 2634	-	-
Priux home 80-32/180 mm	-	-	RED 2634	RU 3342	RU 4049
Priux home 80-25/130 mm	-	RED 2027	RU 2634	-	-



• Bagues d'adaptation ØG 1"1/2 - 2" Réf.: 4051850



• Vanne d'isolement à sphère
RU 2634 - Réf.: 4104734

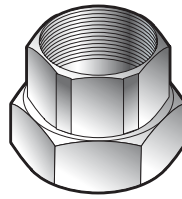

• Raccord union



• Coquille d'isolation Réf.: 4160237



• Câble 2m avec connecteur latéral (par 10 pcs)
Réf.: 4164854

PARTICULARITÉS

a) Electricues

- Monophasé 230 V - 50 Hz (60Hz).
- Protection moteur par disjoncteur non indispensable.

b) Montage

- Axe moteur toujours horizontal.
- Raccordement à l'installation par raccords unions.

c) Conditionnement

- Livré avec connecteur et joints, sans raccords unions.

d) Maintenance

- Échange standard de l'appareil.

motralec

4 rue Lavoisier . ZA Lavoisier . 95223 HERBLAY CEDEX
Tel. : 01.39.97.65.10 / Fax. : 01.39.97.68.48
Demande de prix / e-mail : service-commercial@motralec.com

www.motralec.com