

PLAGES D'UTILISATION

Débits jusqu'à :	700 m ³ /h
Hauteurs mano. jusqu'à :	100 m
Pression de service :	16 bar
Plage de température :	-20° à +140°C
DN orifices :	DNA : 50 à 200 DNR : 32 à 150

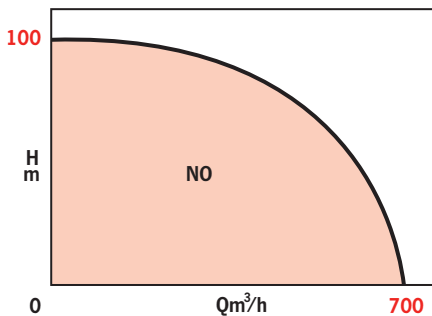

AVANTAGES

- Performances hydrauliques et cotes fonctionnelles de raccordement conformément à la Norme EN 733 (NFE 44111).
- Standardisation et interchangeabilité d'un grand nombre de pièces entre pompes.
- Gamme complétée par des hydrauliques aux caractéristiques supérieures (indice V).
- La gamme standard est équipée de socle en fonte moulé et usiné, assurant une rigidité accrue de l'ensemble.
- Maintenance aisée : système "process" facilitant le démontage sans débrider le corps de pompe (avec l'option spacer).
- Protecteur d'accouplement suivant les recommandations de la norme européenne sur la protection des machines.



• OPTION : accouplement à spacer, permet le retrait de l'ensemble hydraulique sans démontage du moteur et sans débrider la pompe des tuyauteries

NO

POMPES MONOCELLULAIRES NORMALISÉES

Conformes à la norme EN 733

Habitat, Agriculture, Industrie

50 Hz

APPLICATIONS

- Adduction d'eau.
- Arrosage - Irrigation.
- Surpression.
- Protection incendie (Sprinklers).
- Circuits de chauffage et de conditionnement d'air.
- Alimentation de piscines, de fontaines.
- Pompage et transfert de fluides industriels...

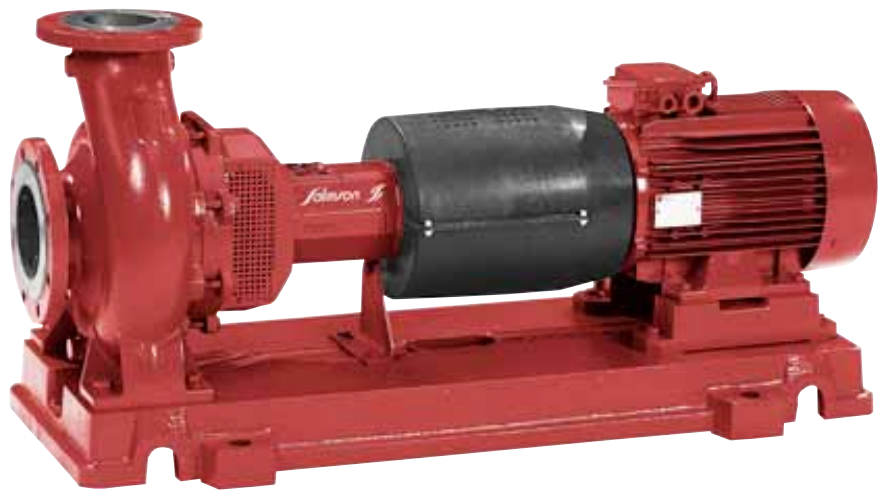

• Groupe complet sur socle



• Pompe arbre nu

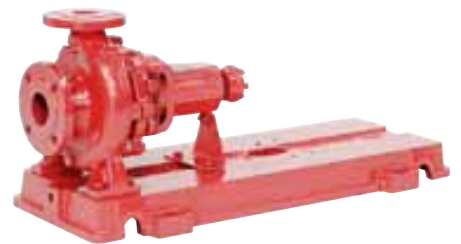

• Pompe sur socle avec accouplement, sans moteur

CONCEPTION

• Partie hydraulique

Centrifuge monocellulaire, axe horizontal.
Aspiration axiale, refoulement radial vers le haut.

Pattes de fixation sous le corps de pompe.
Palier monobloc, roulements de guidage de l'arbre lubrifiés à vie.

Liaison pompe-moteur par accouplement semi-élastique sans pièce d'espacement.

Étanchéité par garniture mécanique montée directement sur l'arbre.

• Moteur

Normalisé selon I.E.C. et DIN/VDE 0530

Vitesse : 1450-2900 tr/mn

Bobinage tri ≤ 4 kW : 230-400 V

au-delà : 400 V Δ

Fréquence : 50 Hz
(option 60 Hz)

Classe d'isolation : F

Protection : IP 54 (IP 55)

Conformité CE : EN 809

IDENTIFICATION

NO 32 - 200 - V - H10

Code pompe normalisée

DN orifice de refoulement en mm

DN roue en mm

Code caractéristiques hydrauliques supérieures

Type de palier H10, H21, H22, H31, H32

CONSTRUCTION GAMME STANDARD - NO

Pièces principales	Matériau	Options
Corps de pompe	Fonte FGL 250	Bague d'usure X30Cr13
Fond	Fonte FGL 250	Bague d'usure X30Cr13
Roue	Fonte FGL 250	Bronze
Arbre	X30Cr13	sur demande

ÉTANCHEITE	Matériau	Pression	Température
Tresse	Graphite+PTFE	$P \leq 16$ bar	$T \leq +105^\circ\text{C}$
Garniture mécanique	Carbure de Silicium/Carbone/EPDM	$P \leq 16$ bar	$-20^\circ\text{C} \leq T \leq 120^\circ\text{C}$
		$P \leq 10$ bar	$120^\circ\text{C} \leq T \leq 140^\circ\text{C}$

PLAN - COUPE DE PRINCIPE

• Pompes sur paliers H10 - H21 - H31 - standard

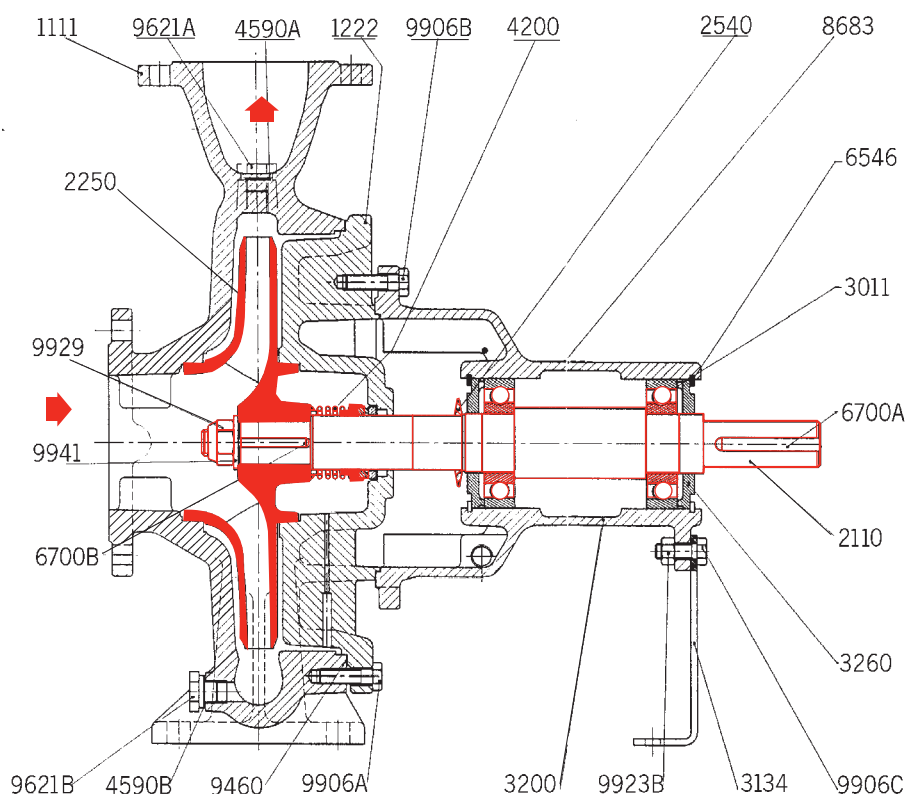

- 1111 – Corps de pompe
- 1222 – Fond avec boîte à garniture
- 2110 – Arbre pompe
- 2250 – Roue radiale fermée
- 2540 – Déflecteur
- 3011 – Roulements à billes de guidage
- 3134 – Béquille support palier
- 3200 – Palier
- 3260 – Couvercle de palier
- 4200 – Garniture mécanique
- 4590A – Joint plat sous bouchon 9621A
- 4590B – Joint plat sous bouchon 9621B
- 6546 – Circlips (couvercles palier)
- 6700A – Clavette d'accouplement
- 6700B – Clavette de roue
- 9460B – Joint plat corps de pompe
- 9621A – Pressure gauge port plug
- 9621B – Bouchon de vidange corps
- 9906A – Vis de fixation corps-béquille
- 9906B – Vis de fixation corps-palier
- 9906C – Vis de fixation béquille
- 9923B – Ecrou de la vis 9906C
- 9929B – Ecrou auto-freiné de bout d'arbre
- 9941B – Rondelle plate sous écrou 9929
- 9942B – Rondelle plate sous écrou 9923B
- (*) Pièces de rechange recommandées.

NOTRE FOURNITURE

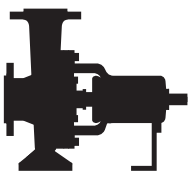

Pompe arbre nu, sans contre-bridés, joints et boulons.

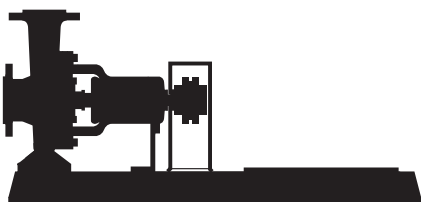

Pompe sur socle avec accouplement et protecteur, sans moteur ni contre-bridés, joints et boulons.

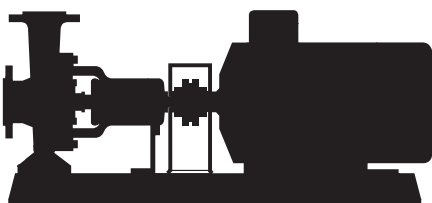

Groupe complet sur socle avec moteur électrique, accouplement sans pièce d'espacement avec protecteur, sans contrebridés, joints et boulons.

PRESSION DE SERVICE MAXIMUM AU REFOULEMENT

Type de pompe NO	Service temperature		Type de pompe NO	Service temperature	
	≤+120°C	≤+140°C		≤+120°C	≤+140°C
32-125-H10			65-315-H21		
32-160-H10			80-160-H10		
32-200-H10			80-200V-H21		
32-200V-H10			80-250V-H21		
40-125-H10			80-315-H21		
40-160-H10			100-200V-H21		
40-200V-H10			100-250V-H21	16	10
40-250-H10	16	10	100-315-H21	bar	bar
40-250V-H10	bar	bar	100-315V-H21		
50-125-H10			100-400-H31		
50-160-H10			100-400V-H31		
50-200V-H10			125-250V-H21		
50-250V-H10			125-315V-H31		
65-125-H10			125-400V-H31		
65-160-H10			150-315V-H31		
65-200V-H10			150-400V-H31		
65-250V-H21					

SPÉCIFICATIONS DE CONCEPTION

CORPS

Ouvert côté entraînement pour permettre le démontage par l'arrière de l'ensemble mécanique.

Pattes de fixation sous la volute.

Aspiration axiale, refoulement radial vers le haut.

Bridés usinés selon la norme

NFE 29201 (DIN 2533).

• DN 32 à 150 : PN 16.

• DN 200 : PN 10.

FOND

Pincé entre le corps et le palier.

Prévu avec un logement recevant le système d'étanchéité d'arbre, garniture mécanique (ou tresse en option).

PALIER

Monobloc, largement dimensionné et supporté par une béquille.

Roulements à billes à gorge profonde de guidage de l'arbre, lubrifiés à vie.

Un déflecteur centrifuge assure la protection contre toute pénétration de liquide.

ARBRE

Largement dimensionné, accroissant la durée de vie de la garniture mécanique.

ROUE

Fermée, radiale avec étanchéité arrière et trous d'équilibrage.

Adaptée (rognée) sur demande pour l'obtention du Q/H requis par l'installation.

En option, bagues d'usure avant et arrière et version Bronze pour réseaux SPRINKLERS.

ETANCHEITE D'ARBRE

Par garniture mécanique simple normalisée, montée directement sur l'arbre, ne nécessitant aucun entretien en cours de fonctionnement.

ACCOUPEMENT

Standard, semi-élastique sans pièce d'espacement, cette dernière étant fournie en option.

PLAGES HYDRAULIQUES DE PRÉSÉLECTION

• **EXTENSION** : voir notice NOE-NOH

Les pompes dont le palier est identique sont identifiées par la même couleur.

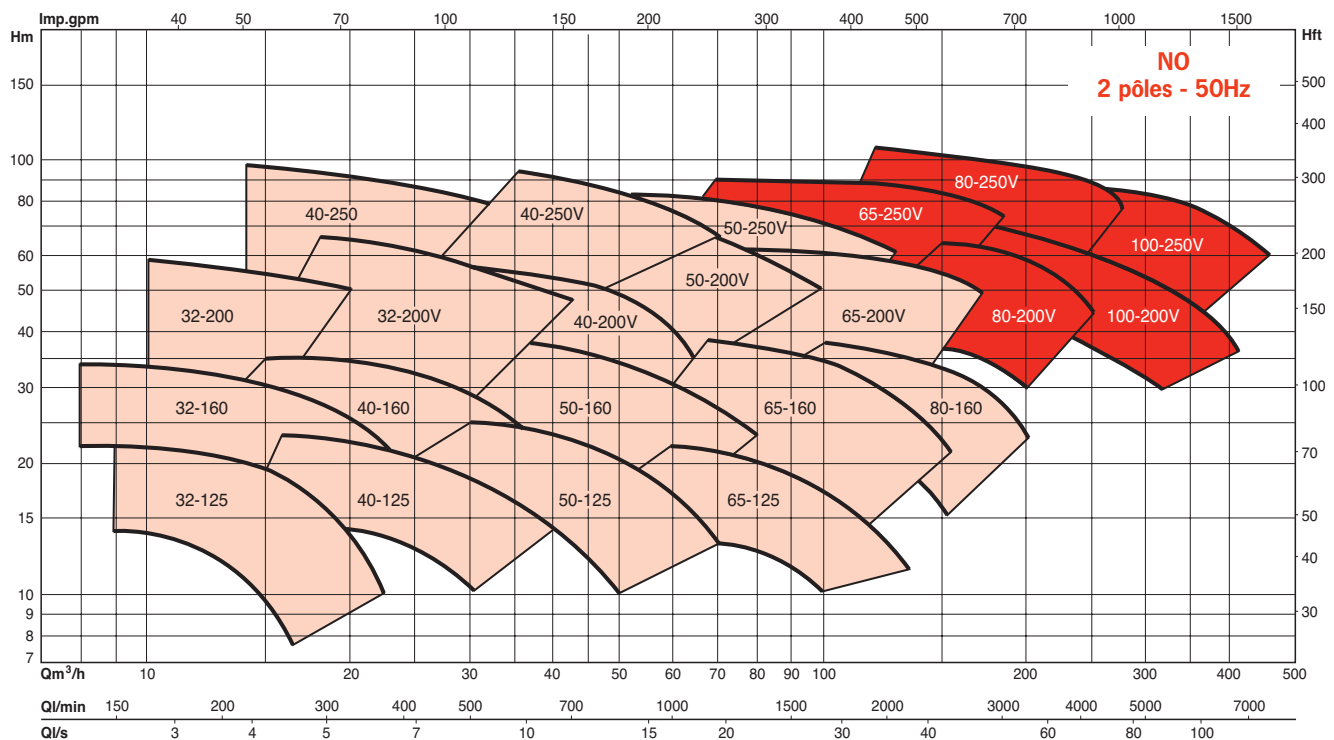
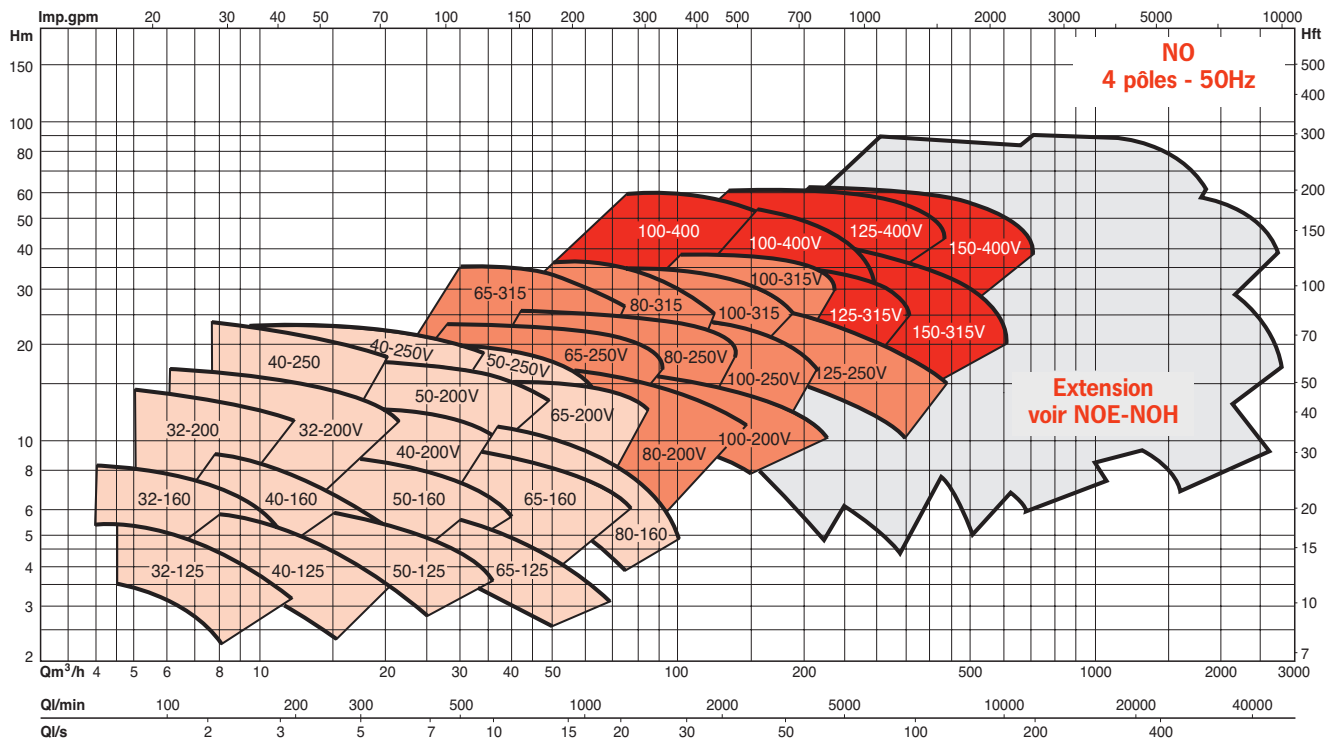

**PERFORMANCES
HYDRAULIQUES
1450 tr/min**

NO

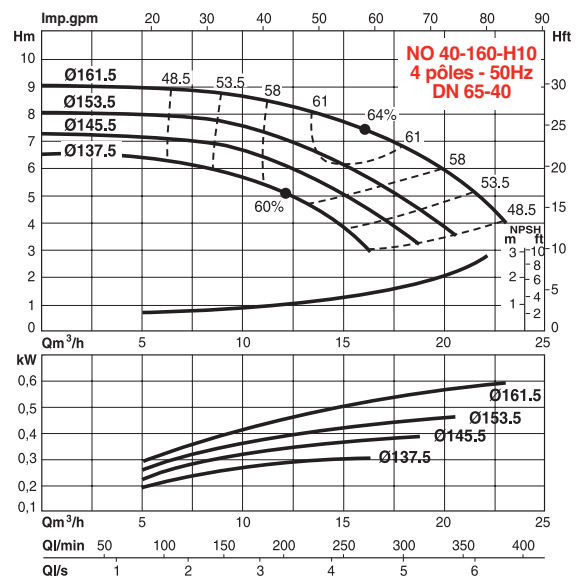
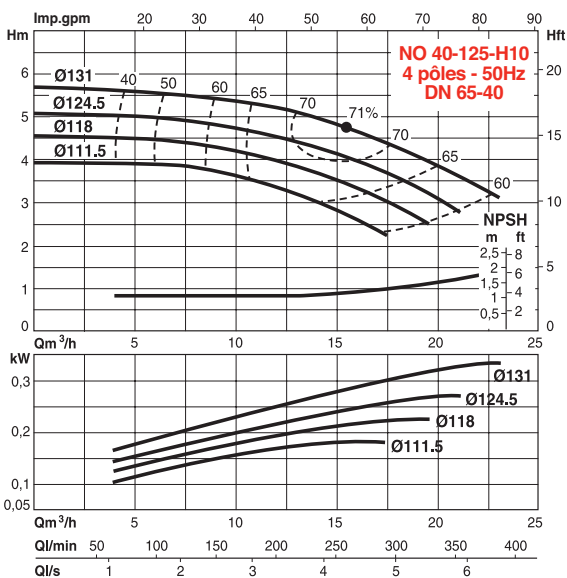
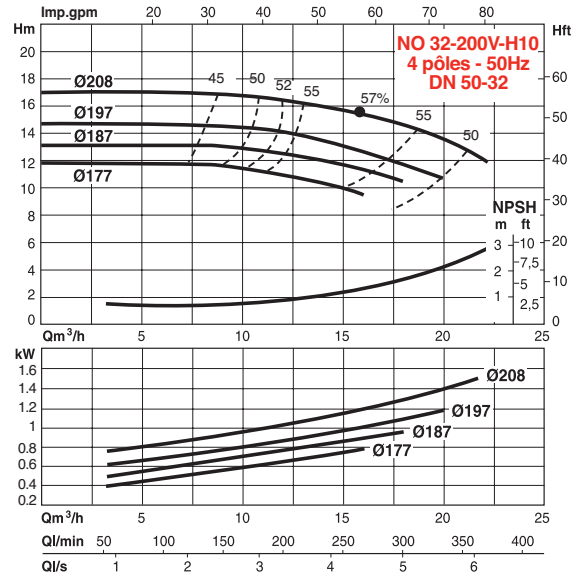
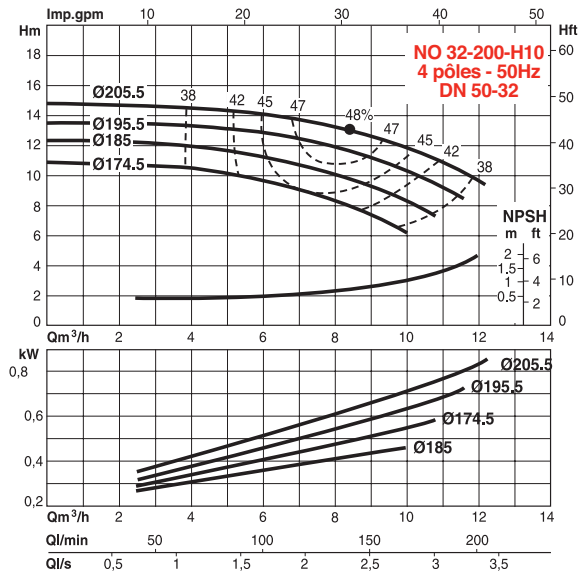
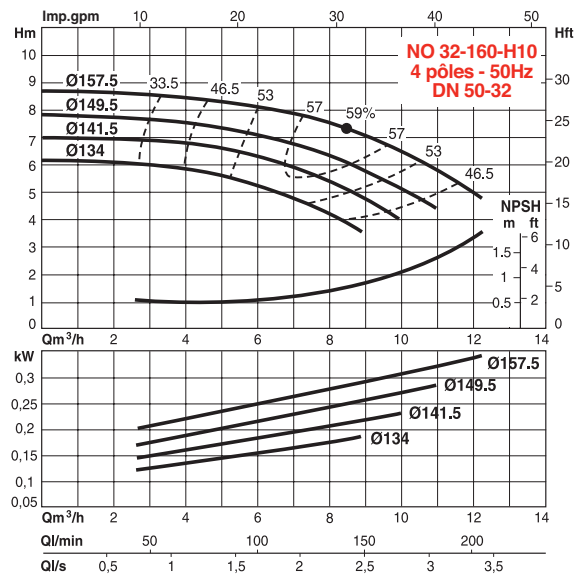
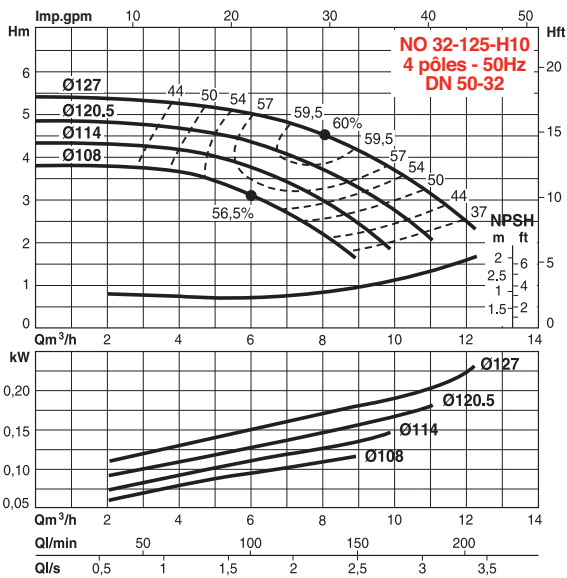

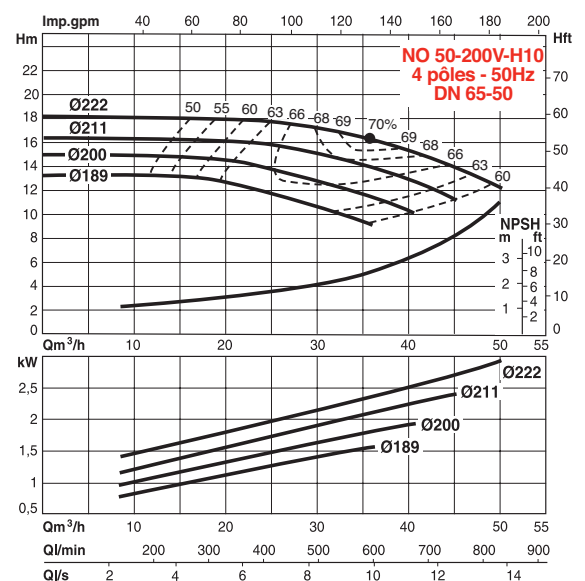
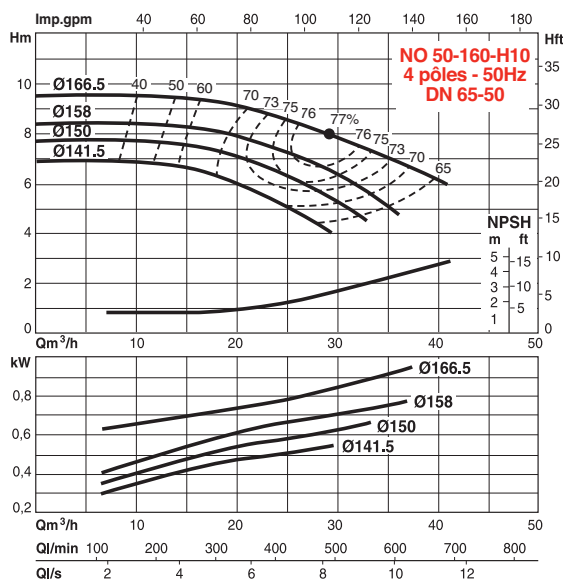
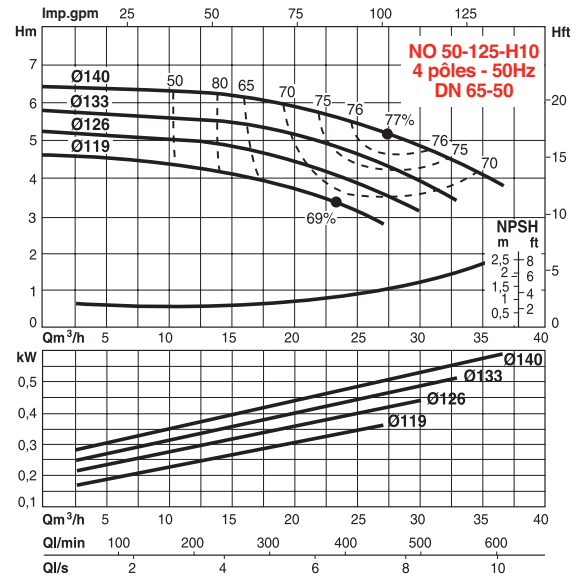
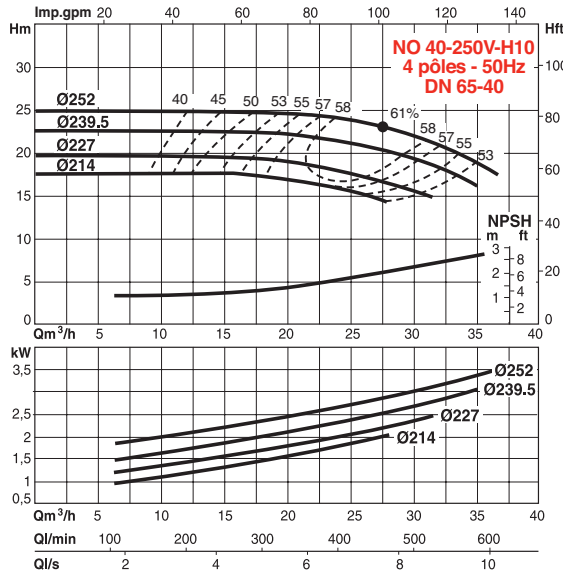
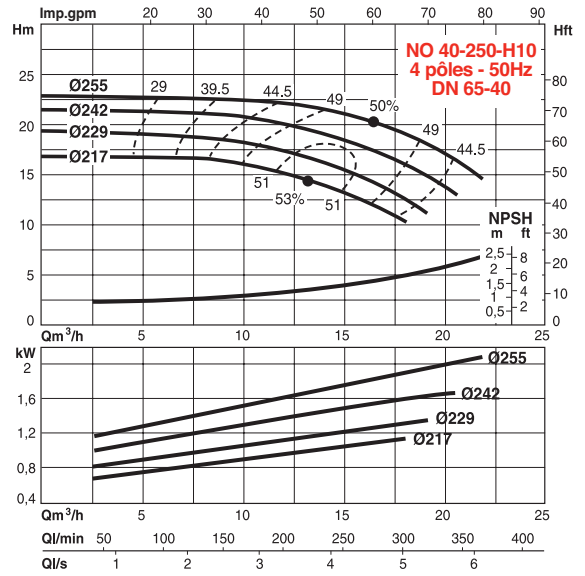
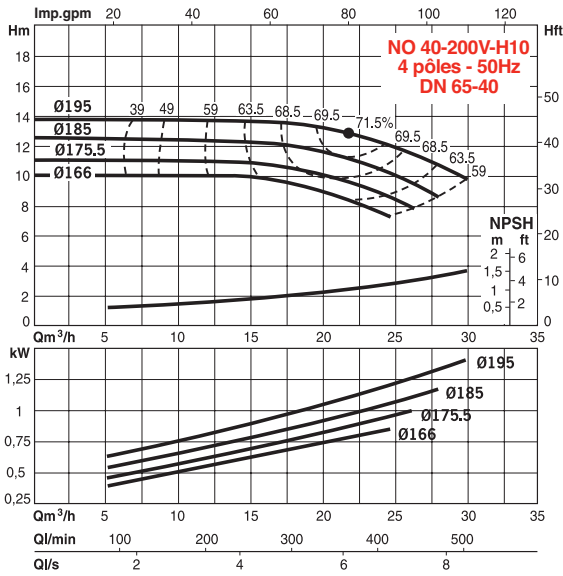

**PERFORMANCES
HYDRAULIQUES
1450 tr/min**

NO

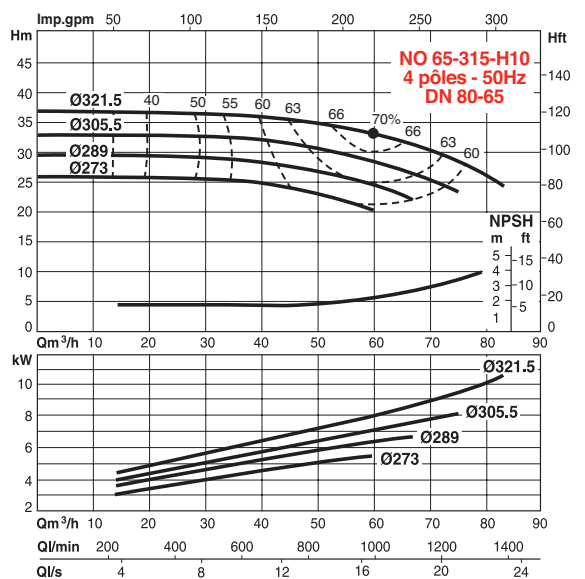
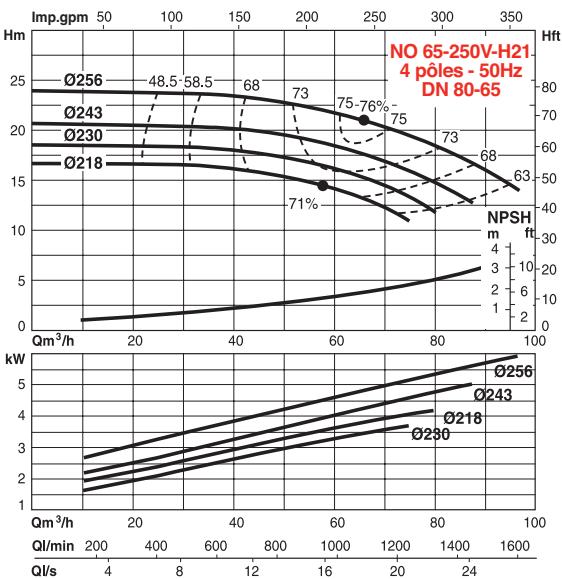
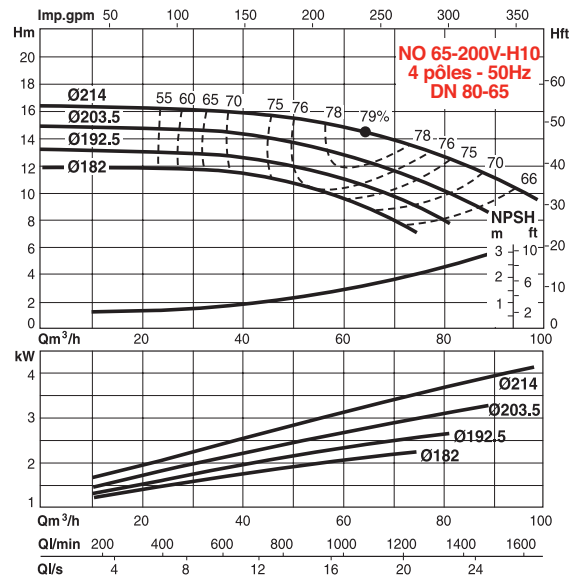
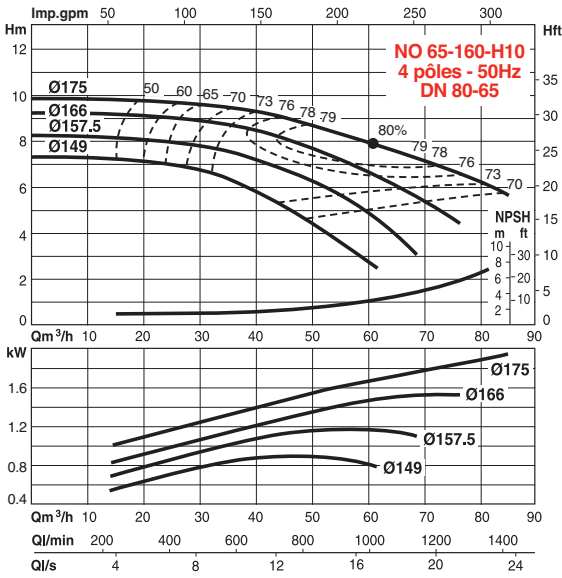
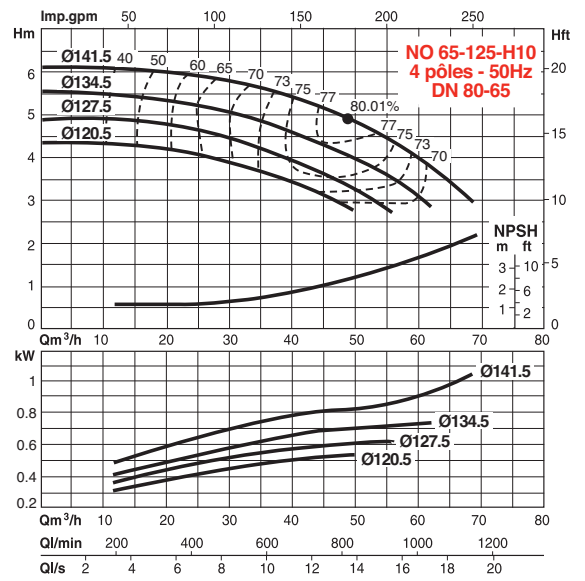
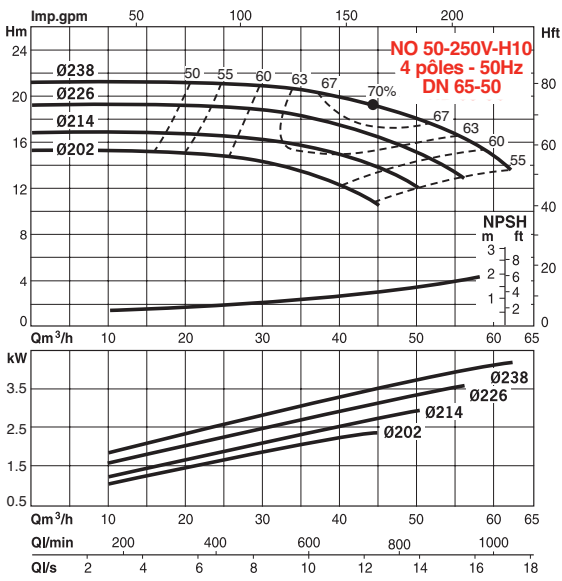

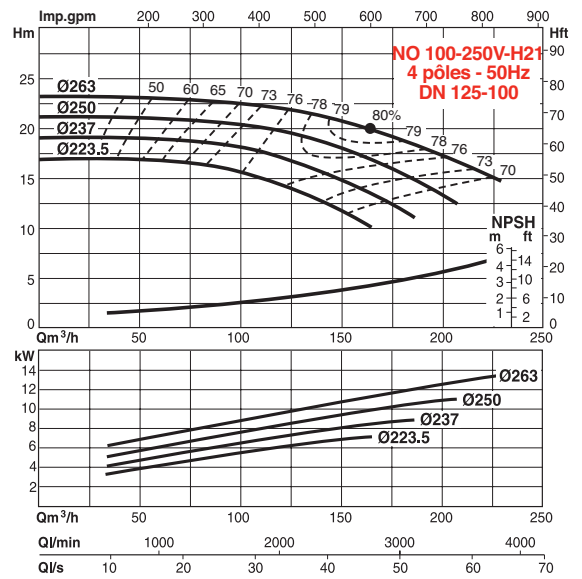
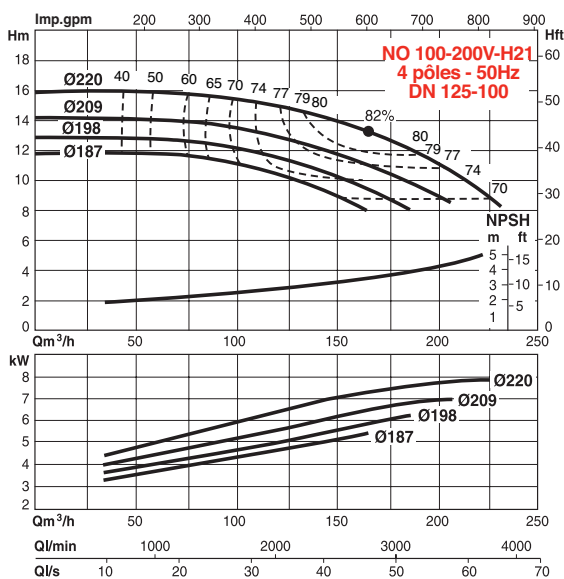
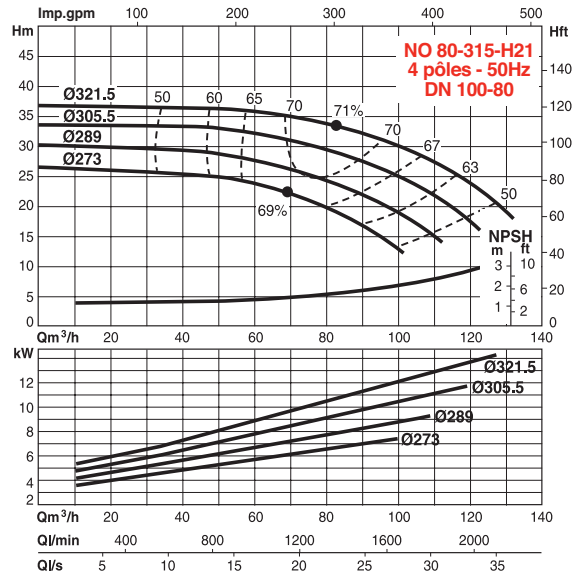
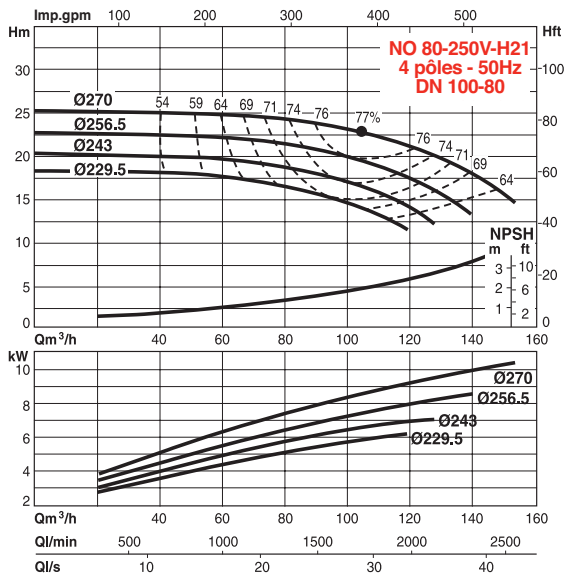
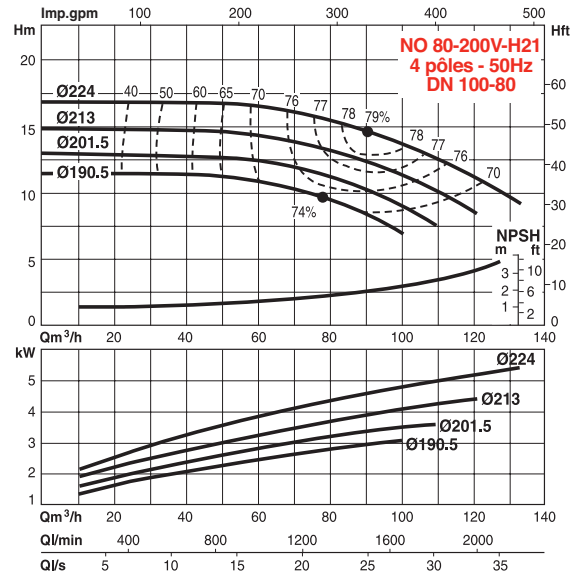
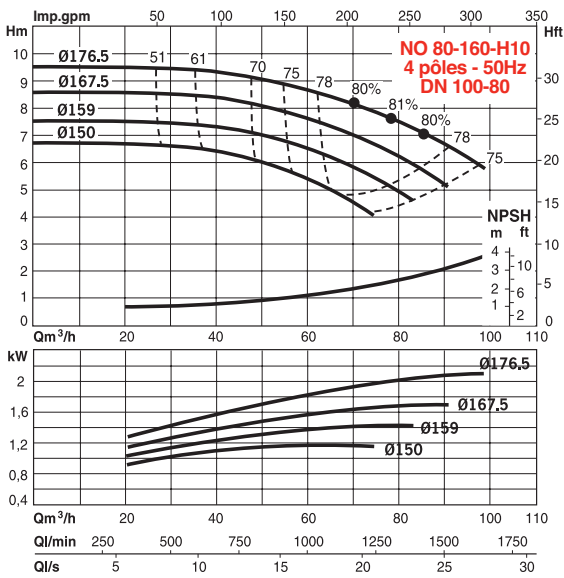

**PERFORMANCES
HYDRAULIQUES
1450 tr/min**

NO

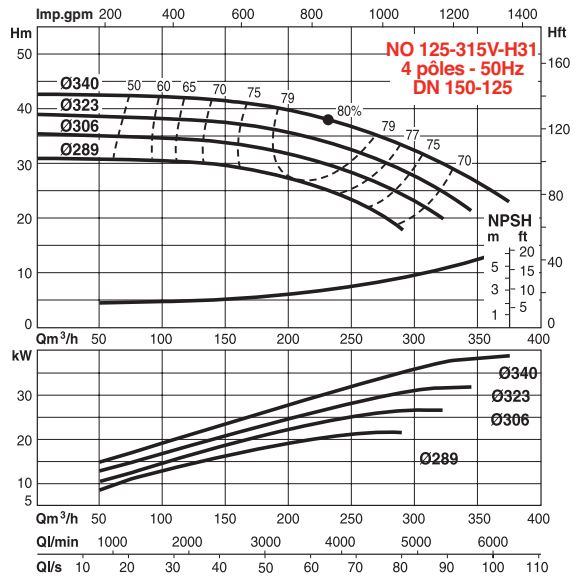
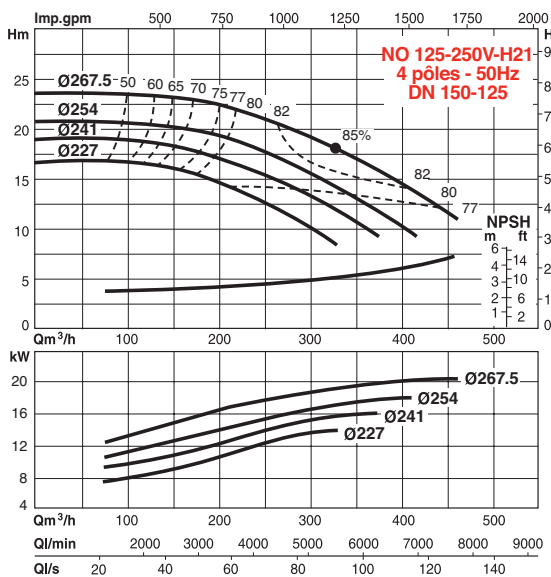
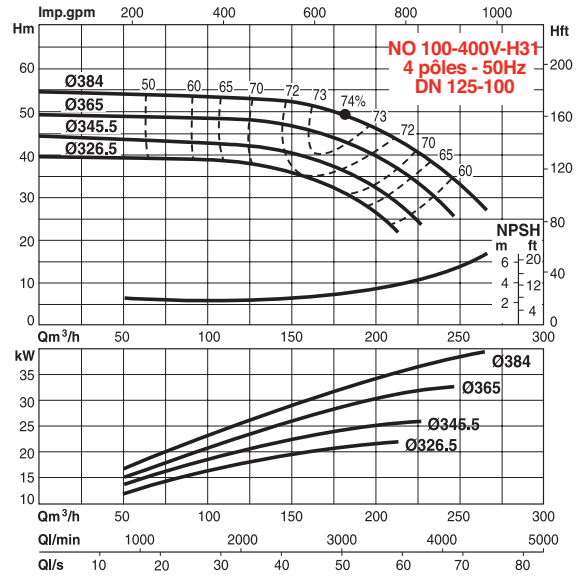
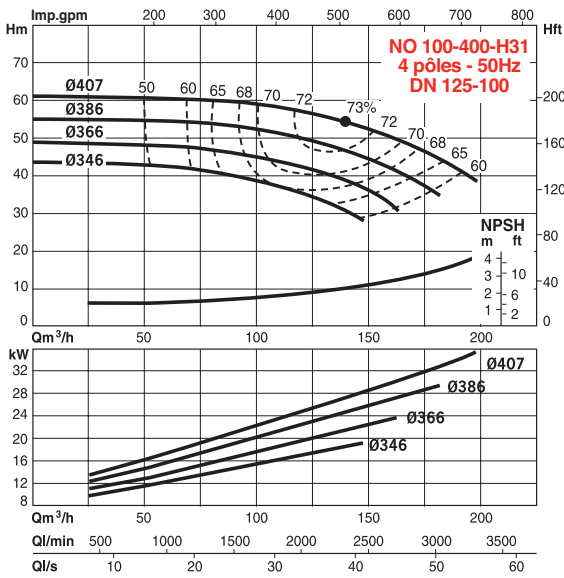
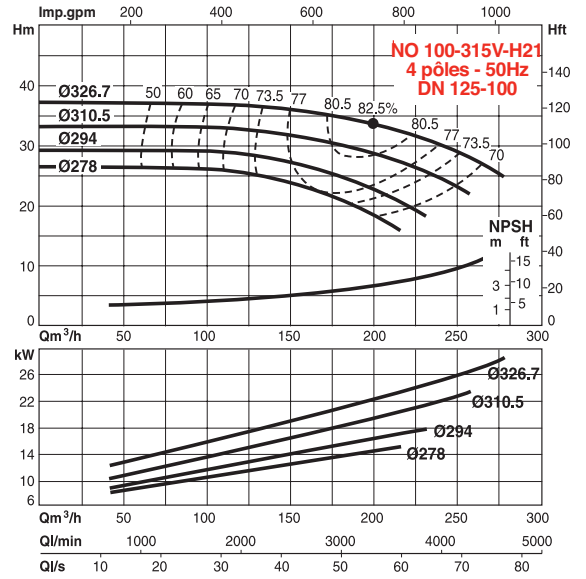
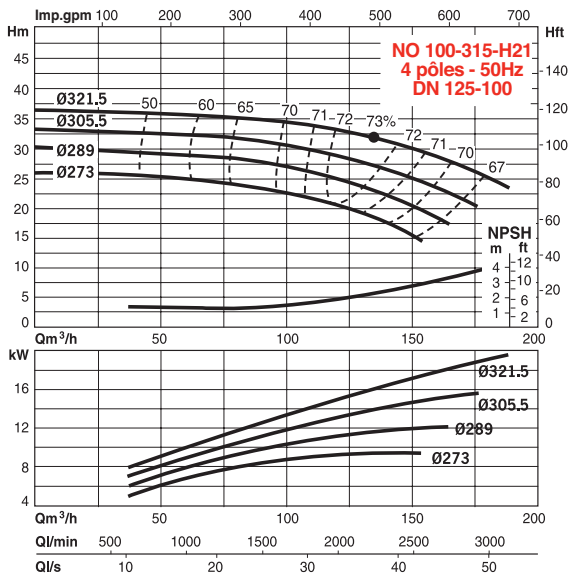

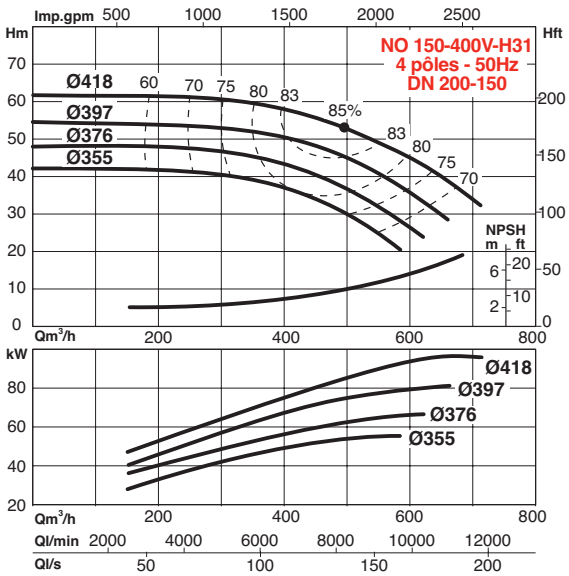
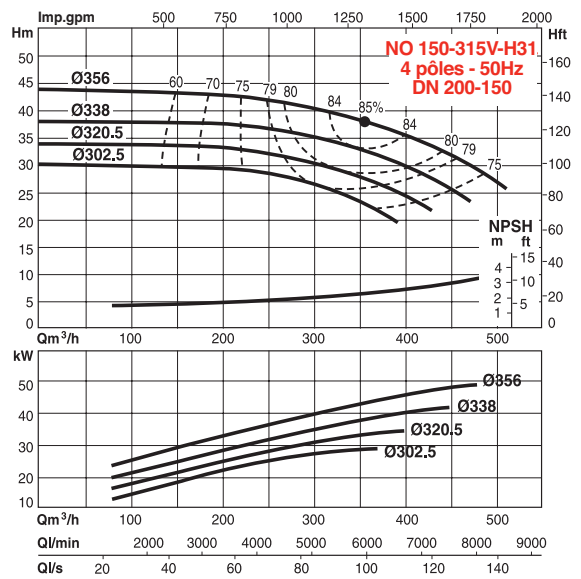
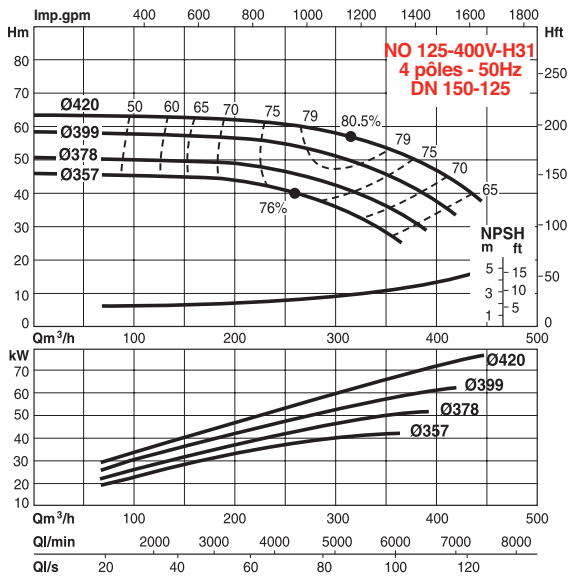

**PERFORMANCES
HYDRAULIQUES
2900 tr/min**

NO

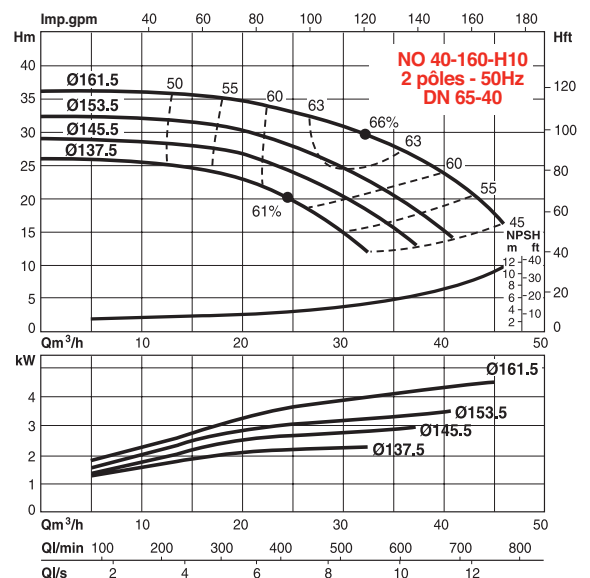
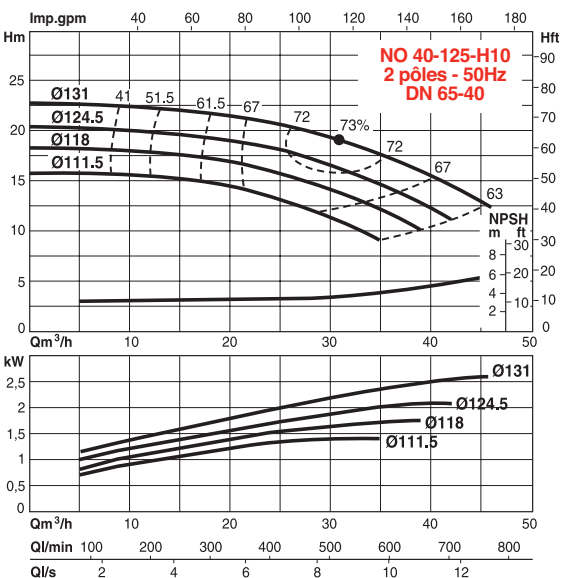
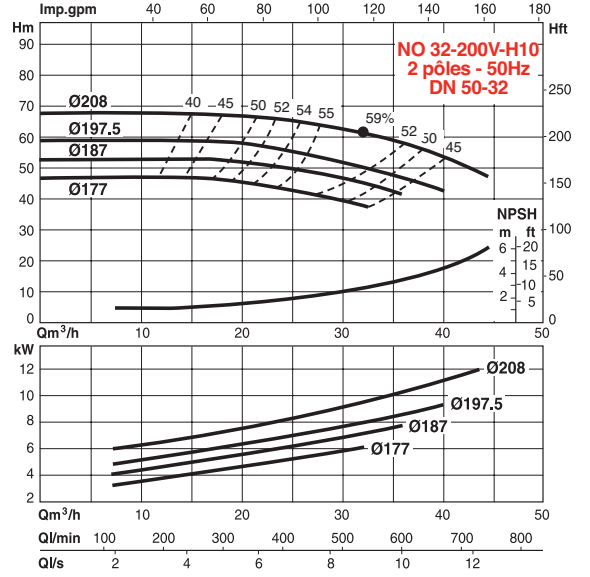
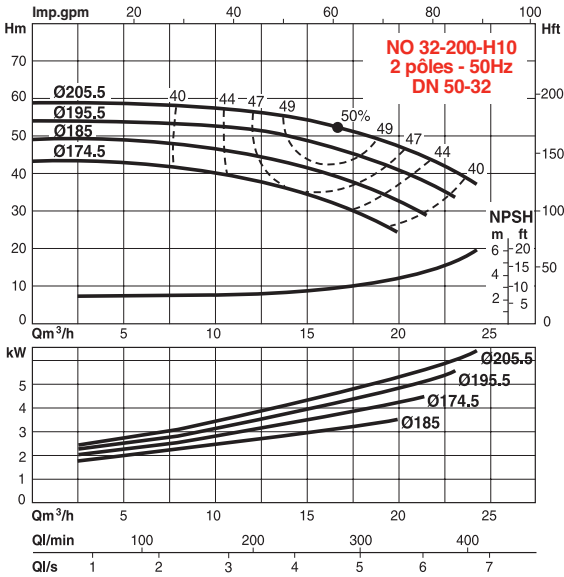
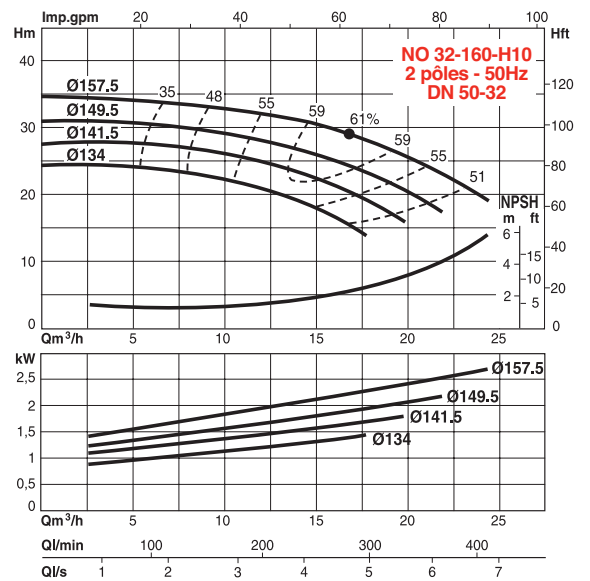
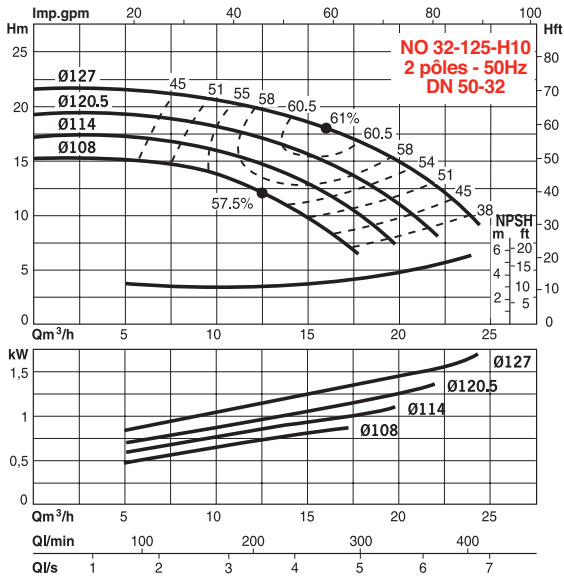

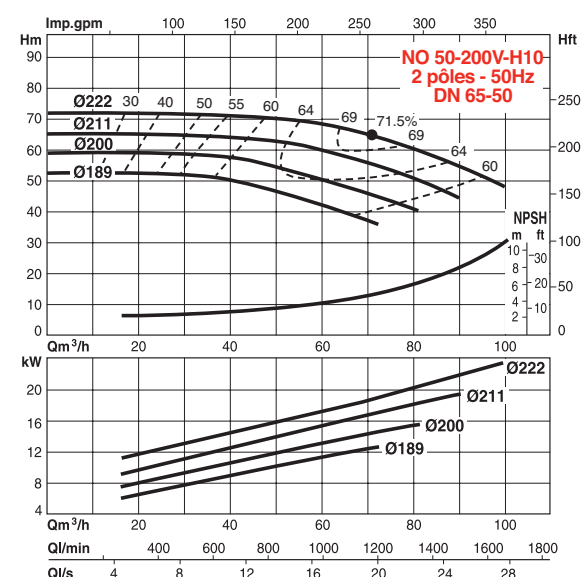
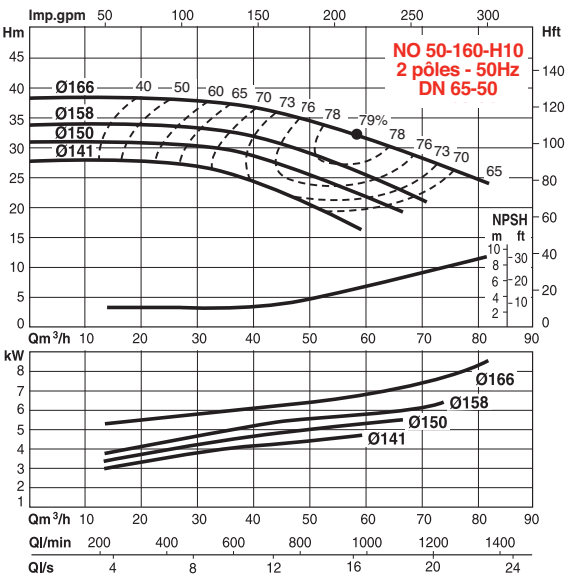
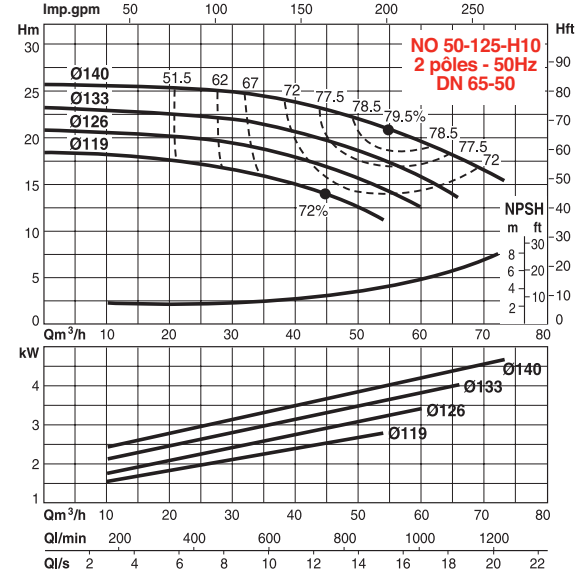
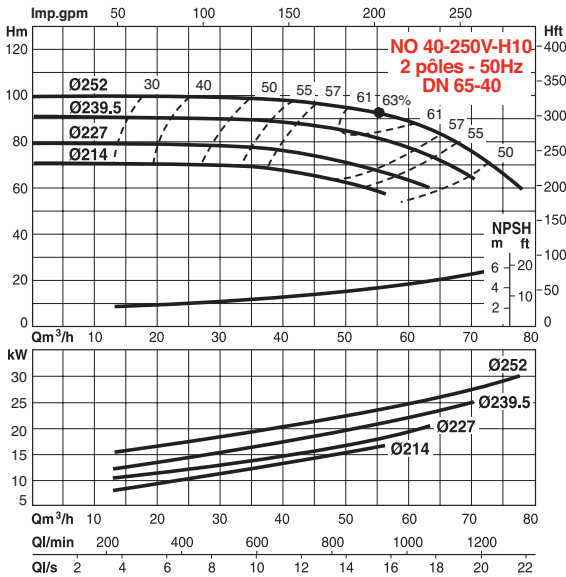
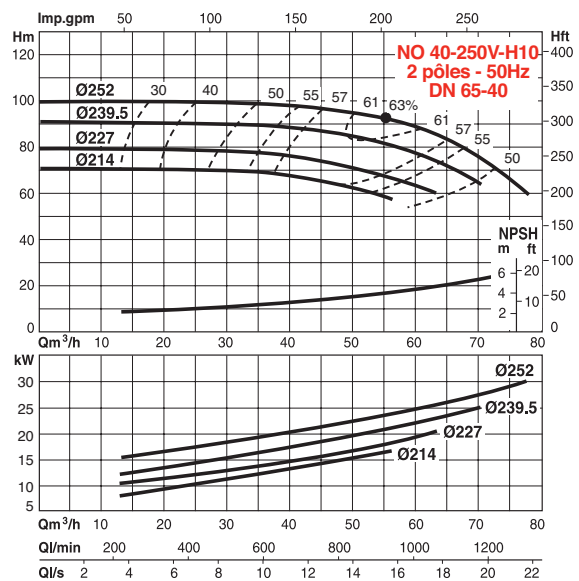
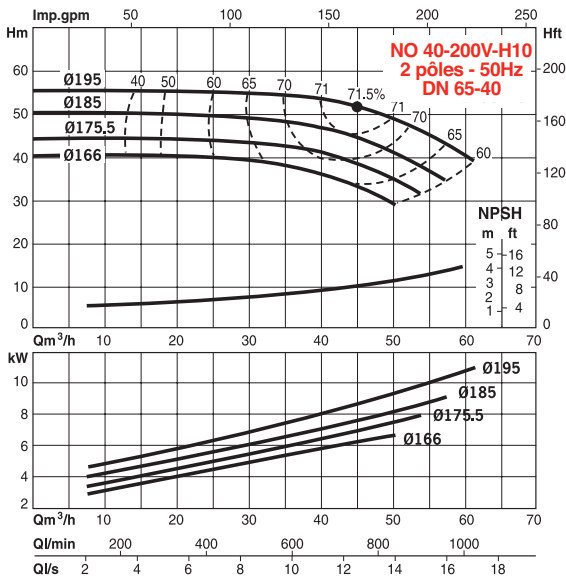

**PERFORMANCES
HYDRAULIQUES
2900 tr/min**

NO

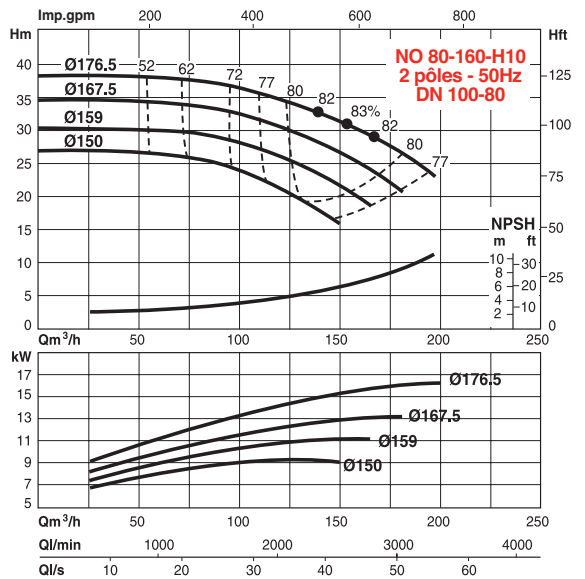
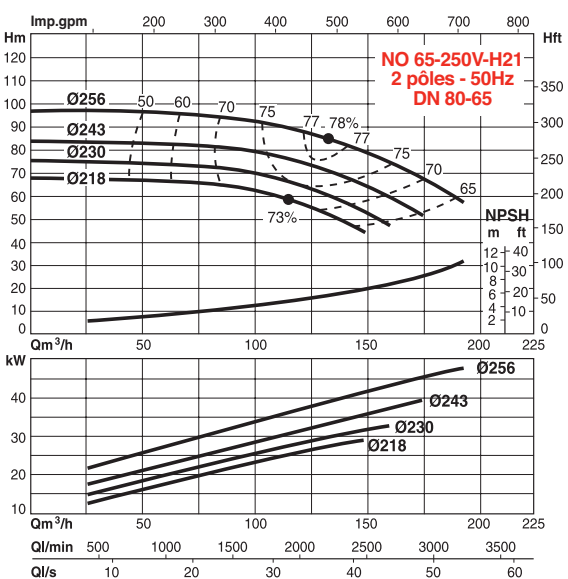
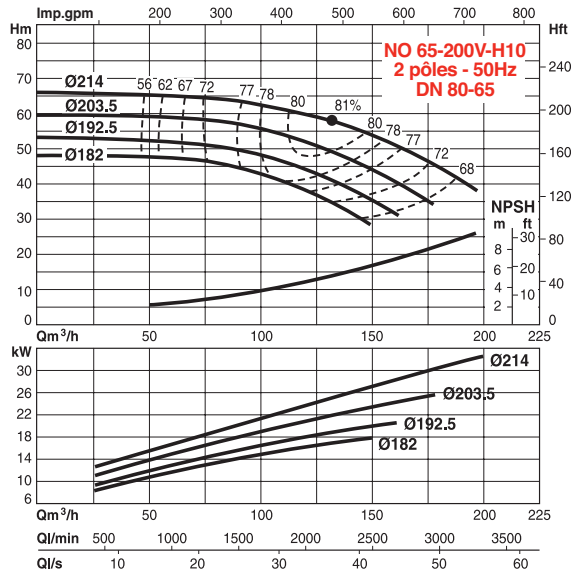
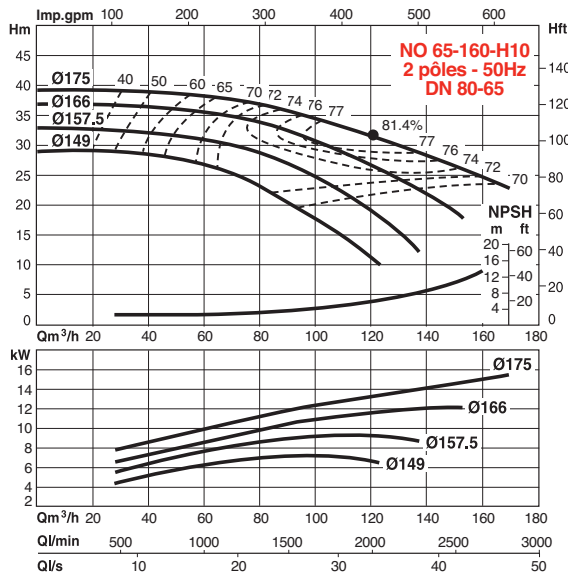
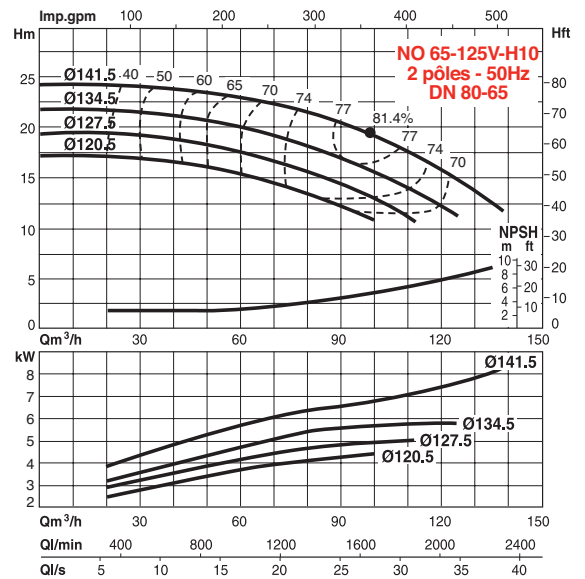
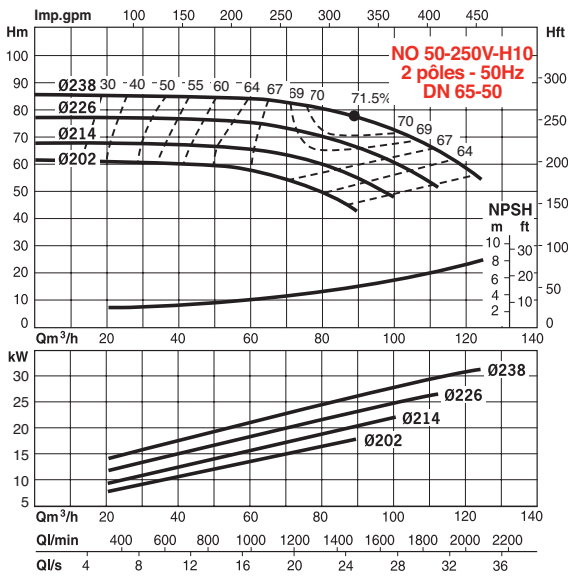

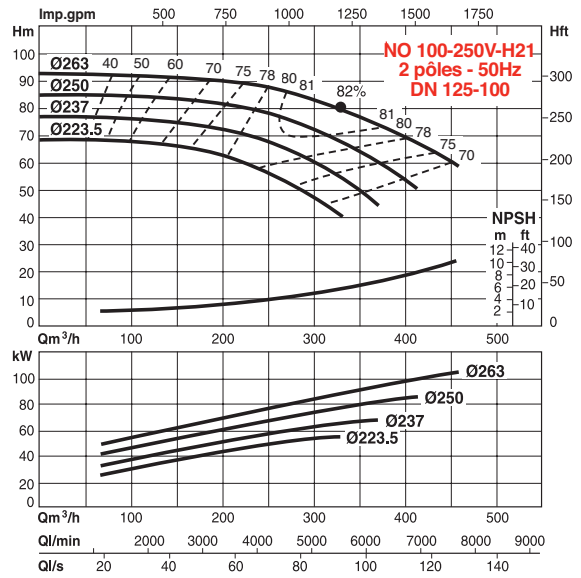
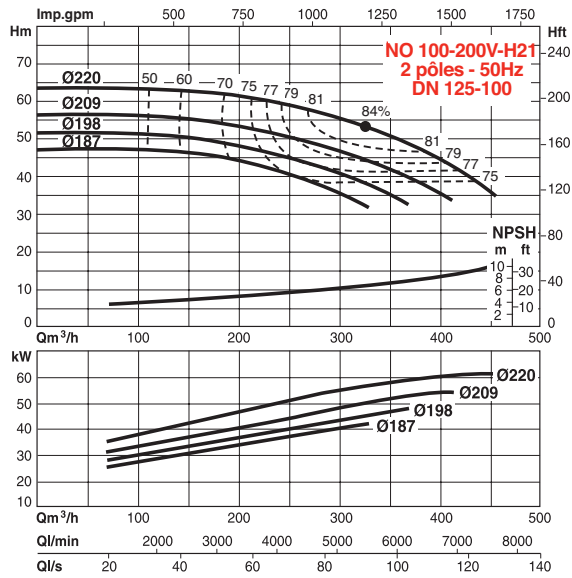
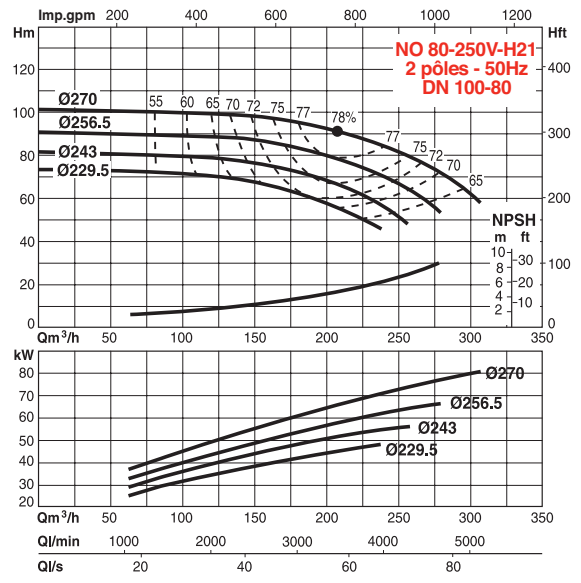
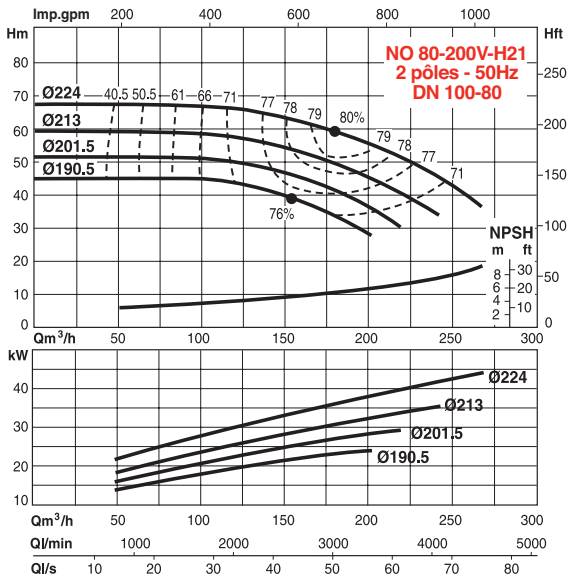

CARACTÉRISTIQUES DIMENSIONNELLES - POMPES ARBRE NU - NO

• Bout d'arbre - (DIN 748)

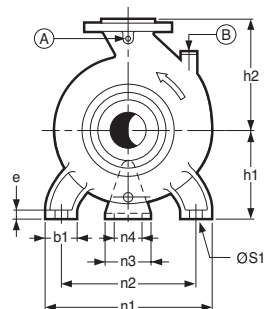
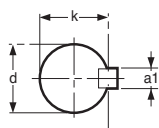
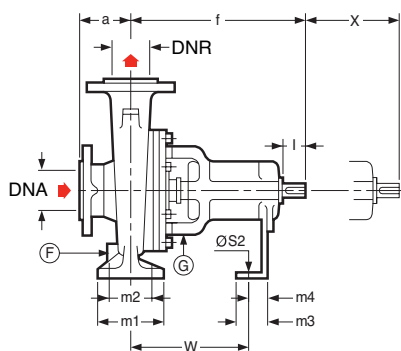

• BRIDES - Aspiration - Refoulement

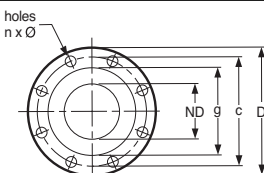

DN	PN	D mm	c mm	g mm	trous n x Ø
132	10/16	140	100	176	4 x 19
140	10/16	150	110	184	4 x 19
150	10/16	165	125	199	4 x 19
165	10/16	185	145	118	4 x 19
180	10/16	200	160	132	8 x 19
100	10/16	220	180	156	8 x 19
125	10/16	250	210	184	8 x 19
150	10/16	285	240	211	8 x 23
200	10/16	340	295	266	8 x 23
*200	16/16	340	295	266	12 x 23

ORIFICES ANNEXES

- A : Prise manomètre
- B : Remplissage pompe
- F : Vidange corps de pompe
- G : Evacuation des fuites

OPTION

- Accouplement à spacer
- X : Recul pour le démontage de l'ensemble palier-fond-roue sans déplacer le moteur.

* sur demande

type de pompe	palier	orifces asp. ref.		pompe				plan de pose et fixation								bout d'arbre				masse approx.	orifces annexes									
		DNA	DNR	a	f	h1	h2	b1	m1	m2	m3	m4	n1	n2	n3	n4	w	s1	s2		e	d	l	k	a1	A	B	F	G	X
NO 32-125	H10	50	32	80	360	112	140	50	100	70	60	43	190	140	160	110	260	15	14	12	24	50	27	8	30	14"	14"	38"	14"	80
NO 32-160	H10	50	32	80	360	132	160	50	100	70	60	43	240	190	160	110	260	15	14	12	24	50	27	8	35	14"	14"	38"	14"	80
NO 32-200	H10	50	32	80	360	160	180	50	100	70	60	43	240	190	160	110	260	15	14	12	24	50	27	8	38	14"	14"	38"	14"	80
NO 32-200V	H10	50	32	80	360	160	180	50	100	70	60	43	240	190	160	110	260	15	14	14	24	50	27	8	43	14"	14"	38"	14"	80
NO 40-125	H10	65	40	80	360	112	140	50	100	70	60	43	210	160	160	110	260	15	14	12	24	50	27	8	33	14"	14"	38"	14"	80
NO 40-160	H10	65	40	80	360	132	160	50	100	70	60	43	240	190	160	110	260	15	14	12	24	50	27	8	36	14"	14"	38"	14"	80
NO 40-200V	H10	65	40	100	360	160	180	50	100	70	60	43	265	212	160	110	260	15	14	14	24	50	27	8	44	14"	14"	38"	14"	80
NO 40-250	H10	65	40	100	360	180	225	65	125	95	60	44	320	250	160	110	260	15	14	14	24	50	27	8	51	14"	14"	38"	14"	80
NO 40-250V	H10	65	40	100	360	180	225	65	125	95	60	44	320	250	160	110	260	15	14	14	24	50	27	8	58	14"	14"	38"	14"	80
NO 50-125	H10	65	50	100	360	132	160	50	100	70	60	43	240	190	160	110	260	15	14	12	24	50	27	8	35	14"	14"	38"	14"	80
NO 50-160	H10	65	50	100	360	160	180	50	100	70	60	43	265	212	160	110	260	15	14	14	24	50	27	8	44	14"	14"	38"	14"	80
NO 50-200V	H10	65	50	100	360	160	200	50	100	70	60	43	265	212	160	110	260	15	14	14	24	50	27	8	48	14"	14"	38"	14"	80
NO 50-250V	H10	65	50	100	360	180	225	65	125	95	60	44	320	250	160	110	260	15	14	14	24	50	27	8	57	14"	14"	38"	14"	80
NO 65-125	H10	80	65	100	360	160	180	65	125	95	60	43	280	212	160	110	260	15	14	14	24	50	27	8	39	14"	14"	38"	14"	80
NO 65-160	H10	80	65	100	360	160	200	65	125	95	60	43	280	212	160	110	260	15	14	14	24	50	27	8	46	14"	14"	38"	14"	80
NO 65-200V	H10	80	65	100	360	180	225	65	125	95	60	44	320	250	160	110	260	15	14	14	24	50	27	8	55	14"	14"	38"	14"	100
NO 65-250V	H21	80	65	100	470	200	250	80	160	120	60	42	360	280	160	110	340	18	14	16	32	80	35	10	85	38"	38"	1/2"	38"	100
NO 65-315	H21	80	65	100	470	225	280	80	160	120	60	42	400	315	160	110	340	18	14	16	32	80	35	10	105	38"	38"	1/2"	38"	100
NO 80-160	H10	100	80	125	360	180	225	65	125	95	60	44	320	250	160	110	260	15	14	14	24	50	27	8	49	14"	14"	38"	14"	100
NO 80-200	H21	100	80	125	470	180	250	65	125	95	60	42	345	280	160	110	340	15	14	14	32	80	35	10	78	38"	38"	1/2"	38"	100
NO 80-250	H21	100	80	125	470	200	280	80	160	120	60	42	400	315	160	110	340	18	14	16	32	80	35	10	91	38"	38"	1/2"	38"	100
NO 80-315	H21	100	80	125	470	250	315	80	160	120	60	43	400	315	160	110	340	18	14	16	32	80	35	10	113	38"	38"	1/2"	38"	100
NO 100-200V	H21	125	100	125	470	200	280	80	160	120	60	42	360	280	160	110	340	18	14	16	32	80	35	10	94	38"	38"	1/2"	38"	120
NO 100-250V	H21	125	100	140	470	225	280	80	160	120	60	43	400	315	160	110	340	18	14	16	32	80	35	10	100	38"	38"	1/2"	38"	120
NO 100-315	H21	125	100	140	470	250	315	80	160	120	60	43	400	315	160	110	340	18	14	16	32	80	35	10	123	38"	38"	1/2"	38"	120
NO 100-315V	H21	125	100	140	470	250	315	80	160	120	60	43	400	315	160	110	340	18	14	16	32	80	35	10	125	38"	38"	1/2"	38"	120
NO 100-400	H31	125	100	140	530	280	355	100	200	150	60	44	500	400	160	110	370	22	14	20	42	110	45	10	185	1/2"	1/2"	1/2"	1/2"	140
NO 100-400V	H31	125	100	140	530	280	355	100	200	150	60	44	500	400	160	110	370	22	14	20	42	110	45	10	189	1/2"	1/2"	1/2"	1/2"	140
NO 125-250V	H21	150	125	140	470	250	355	80	160	120	60	43	400	315	160	110	340	18	14	16	32	80	35	10	120	38"	38"	1/2"	38"	120
NO 125-315V	H31	150	125	140	530	280	355	100	200	150	60	42	500	400	160	110	370	22	14	20	42	110	45	10	200	1/2"	1/2"	1/2"	1/2"	140
NO 125-400V	H31	150	125	140	530	315	400	100	200	150	60	42	500	400	160	110	370	22	14	20	42	110	45	10	230	1/2"	1/2"	1/2"	1/2"	140
NO 150-315V	H31	200	150	160	530	280	400	100	200	150	60	42	550	450	160	110	370	22	14	20	42	110	45	10	203	1/2"	1/2"	1/2"	1/2"	140
NO 150-400V	H31	200	150	160	530	315	450	100	200	150	60	42	550	450	160	110	370	22	14	20	42	110	45	10	240	1/2"	1/2"	1/2"	1/2"	140

CARACTÉRISTIQUES DIMENSIONNELLES DES GROUPES A 1450 tr/min

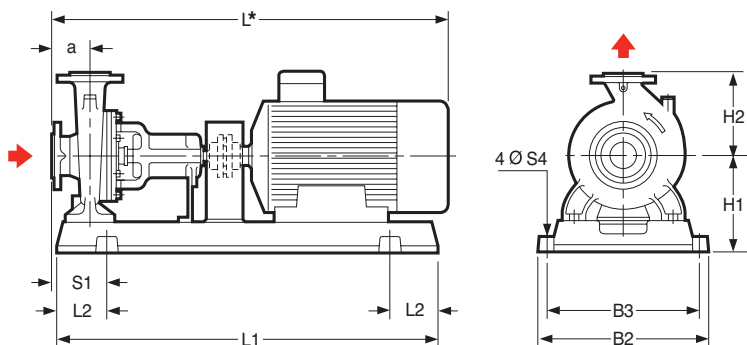

ENCOMBREMENTS DES GROUPES À CONFIRMER POUR EXECUTION

- Socle en fonte et moteurs normalisés.
- Accouplement sans pièce d'espacement avec protecteur selon les recommandations de la norme européenne.

* L : cote liée au moteur, non contractuelle.

type de pompe	P2 kW	groupe					socle					masse kg
		L' mm	H1 mm	H2 mm	S1 mm	a mm	L1 mm	L2 mm	B2 mm	B3 mm	S4 mm	
NO 32-125	0,25	840	195	140	150	80	840	150	360	320	19	81
NO 32-125	0,37	840	195	140	150	80	840	150	360	320	19	82
NO 32-160	0,25	840	215	160	150	80	840	150	360	320	19	88
NO 32-160	0,37	840	215	160	150	80	840	150	360	320	19	89
NO 32-160	0,55	840	215	160	150	80	840	150	360	320	19	91
NO 32-160	0,75	840	215	160	150	80	840	150	360	320	19	92
NO 32-200	0,37	840	243	180	150	80	840	150	360	320	19	100
NO 32-200	0,55	840	243	180	150	80	840	150	360	320	19	104
NO 32-200	0,75	840	243	180	150	80	840	150	360	320	19	105
NO 32-200	1,10	840	243	180	150	80	840	150	360	320	19	108
NO 40-125	0,25	840	195	140	150	80	840	150	360	320	19	84
NO 40-125	0,37	840	195	140	150	80	840	150	360	320	19	85
NO 40-160	0,37	840	215	160	150	80	840	150	360	320	19	90
NO 40-160	0,55	840	215	160	150	80	840	150	360	320	19	92
NO 40-160	0,75	840	215	160	150	80	840	150	360	320	19	93
NO 40-200	0,75	960	243	180	190	100	940	170	390	350	19	116
NO 40-200	1,10	960	243	180	190	100	940	170	390	350	19	119
NO 40-200	1,50	960	243	180	190	100	940	170	390	350	19	121
NO 40-250	1,10	1045	283	225	195	100	1040	190	450	400	24	146
NO 40-250	1,50	1045	283	225	195	100	1040	190	450	400	24	148
NO 40-250	2,20	1045	283	225	195	100	1040	190	450	400	24	160
NO 40-250	3	1045	283	225	195	100	1040	190	450	400	24	166
NO 50-125	0,55	840	215	160	170	100	840	150	360	320	19	91
NO 50-125	0,75	840	215	160	170	100	840	150	360	320	19	92
NO 50-160	0,55	960	243	180	190	100	940	170	390	350	19	115
NO 50-160	0,75	960	243	180	190	100	940	170	390	350	19	116
NO 50-160	1,1	960	243	180	190	100	940	170	390	350	19	119
NO 50-200	1,5	960	243	180	190	100	940	170	390	350	19	125
NO 50-200	2,2	960	243	180	190	100	940	170	390	350	19	133
NO 50-200	3	960	243	180	190	100	940	170	390	350	19	139
NO 50-200	4	960	243	180	190	100	940	170	390	350	19	143
NO 50-250	2,2	1045	283	225	195	100	1040	190	450	400	24	147
NO 50-250	3	1045	283	225	195	100	1040	190	450	400	24	153
NO 50-250	4	1045	283	225	195	100	1040	190	450	400	24	155
NO 50-250	5,5	1045	283	225	195	100	1040	190	450	400	24	165
NO 65-125	0,55	960	243	180	178	100	940	170	390	350	19	110
NO 65-125	0,75	960	243	180	178	100	940	170	390	350	19	111
NO 65-125	1,1	960	243	180	178	100	940	170	390	350	19	114
NO 65-125	1,5	960	243	180	178	100	940	170	390	350	19	116
NO 65-160	1,1	945	243	200	178	100	940	170	390	350	19	121
NO 65-160	1,5	945	243	200	178	100	940	170	390	350	19	123
NO 65-160	2,2	945	243	200	178	100	940	170	390	350	19	131
NO 65-200	2,2	1045	283	225	195	100	1040	190	450	400	24	157
NO 65-200	3	1045	283	225	195	100	1040	190	450	400	24	163
NO 65-200	4	1045	283	225	195	100	1040	190	450	400	24	165
NO 65-200	5,5	1045	283	225	195	100	1040	190	450	400	24	175
NO 65-250	3	1160	303	250	200	100	1160	210	490	440	24	228
NO 65-250	4	1160	303	250	200	100	1160	210	490	440	24	233
NO 65-250	5,5	1160	303	250	200	100	1160	210	490	440	24	241
NO 65-250	7,5	1160	303	250	200	100	1160	210	490	440	24	260
NO 65-315	5,5	1315	328	280	240	125	1310	235	540	490	24	296
NO 65-315	7,5	1315	328	280	240	125	1310	235	540	490	24	315
NO 65-315	11	1315	328	280	240	125	1310	235	540	490	24	332
NO 80-160	1,10	1070	283	225	220	125	1040	190	450	400	24	137
NO 80-160	1,5	1070	283	225	220	125	1040	190	450	400	24	139

type de pompe	P2 kW	groupe					socle					masse kg
		L' mm	H1 mm	H2 mm	S1 mm	a mm	L1 mm	L2 mm	B2 mm	B3 mm	S4 mm	
NO 80-1600	2,2	1070	283	225	220	125	1040	190	450	400	24	151
NO 80-1600	3	1070	283	225	220	125	1040	190	450	400	24	157
NO 80-2000	3	1190	283	250	240	125	1160	210	490	440	24	214
NO 80-2000	4	1190	283	250	240	125	1160	210	490	440	24	221
NO 80-2000	5,5	1190	283	250	240	125	1160	210	490	440	24	231
NO 80-2000	7,5	1190	283	250	240	125	1160	210	490	440	24	250
NO 80-2500	5,5	1315	303	280	240	125	1310	235	540	490	24	277
NO 80-2500	7,5	1315	303	280	240	125	1310	235	540	490	24	296
NO 80-2500	11	1315	303	280	240	125	1310	235	540	490	24	313
NO 80-3150	7,5	1315	353	315	240	125	1310	235	540	490	24	325
NO 80-3150	11	1315	353	315	240	125	1310	235	540	490	24	347
NO 80-3150	15	1315	353	315	240	125	1310	235	540	490	24	384
NO 100-200	4	1175	303	280	225	125	1160	210	490	440	24	242
NO 100-200	5,5	1175	303	280	225	125	1160	210	490	440	24	250
NO 100-200	7,5	1175	303	280	225	125	1160	210	490	440	24	269
NO 100-200	11	1175	303	280	225	125	1160	210	490	440	24	286
NO 100-250	7,5	1315	328	280	255	140	1310	235	540	490	24	310
NO 100-250	11	1315	328	280	255	140	1310	235	540	490	24	327
NO 100-250	15	1315	328	280	255	140	1310	235	540	490	24	364
NO 100-315	11	1330	353	315	255	140	1310	235	540	490	24	359
NO 100-315	15	1330	353	315	255	140	1310	235	540	490	24	396
NO 100-315	19	1330	353	315	255	140	1310	235	540	490	24	405
NO 100-315	22	1330	353	315	255	140	1310	235	540	490	24	439
NO 100-315	30	1330	353	315	255	140	1310	235	540	490	24	472
NO 100-400	19	1660	403	355	300	140	1660	300	660	600	29	560
NO 100-400	22	1660	403	355	300	140	1660	300	660	600	29	594
NO 100-400	30	1660	403	355	300	140	1660	300	660	600	29	625
NO 100-400	37	1660	403	355	300	140	1660	300	660	600	29	688
NO 100-400	45	1660	403	355	300	140	1660	300	660	600	29	718
NO 100-400	55	1660	403	355	300	140	1660	300	660	600	29	793
NO 125-250	11	1330	353	355	255	140	1310	235	540	490	24	354
NO 125-250	15	1330	353	355	255	140	1310	235	540	490	24	391
NO 125-250	19	1330	353	355	255	140	1310	235	540	490	24	400
NO 125-250	22	1330	353	355	255	140	1310	235	540	490	24	434
NO 125-315	22	1660	403	355	300	140	1660	300	660	600	29	605
NO 125-315	30	1660	403	355	300	140	1660	300	660	600	29	636
NO 125-315	37	1660	403	355	300	140	1660	300	660	600	29	699
NO 125-315	45	1660	403	355	300	140	1660	300	660	600	29	729
NO 125-400	37	1660	438	400	300	140	1660	300	660	600	29	739
NO 125-400	45	1660	438	400	300	140	1660	300	660	600	29	769
NO 125-400	55	1660	438	400	300	140	1660	300	660	600	29	845
NO 125-400	75	1880	438	400	330	140	1860	330	730	670	29	1075
NO 125-400	90	1880	438	400	330	140	1860	330	730	670	29	1135
NO 150-315	30	1880	403	400	350	160	1860	330	730	670	29	730
NO 150-315	37	1880	403	400	350	160	1860	330	730	670	29	793
NO 150-315	45	1880	403	400	350	160	1860	330	730	670	29	823
NO 150-315	55	1880										

CARACTÉRISTIQUES DIMENSIONNELLES DES GROUPES A 2900 tr/min

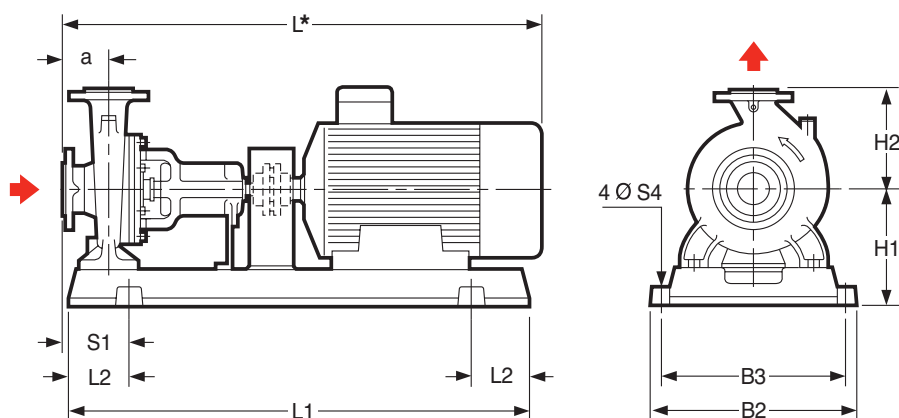

ENCOMBREMENTS DES GROUPES À CONFIRMER POUR EXECUTION

- Socle en fonte et moteurs normalisés.
- Accouplement sans pièce d'espacement avec protecteur selon les recommandations de la norme européenne.

* L : cote liée au moteur, non contractuelle.

type de pompe	Groupe						Socle						masse
	P2 kW	L* mm	H1 mm	H2 mm	S1 mm	a mm	L1 mm	L2 mm	B2 mm	B3 mm	S4 mm	kg	
NO 32-125	0,55	840	195	140	150	80	840	150	360	320	19	82	
NO 32-125	0,75	840	195	140	150	80	840	150	360	320	19	85	
NO 32-125	1,1	840	195	140	150	80	840	150	360	320	19	86	
NO 32-125	1,5	840	195	140	150	80	840	150	360	320	19	90	
NO 32-160	1,5	840	215	160	150	80	840	150	360	320	19	96	
NO 32-160	2,2	840	215	160	150	80	840	150	360	320	19	99	
NO 32-160	3	840	215	160	150	80	840	150	360	320	19	105	
NO 32-200	4	840	243	180	150	80	840	150	360	320	19	123	
NO 32-200	5,5	893	243	180	150	80	840	150	360	320	19	141	
NO 32-200	7,5	893	243	180	150	80	840	150	360	320	19	146	
NO 32-200	9	893	243	180	150	80	840	150	360	320	19	152	
NO 32-200	11	1048	263	180	190	80	1040	190	450	400	24	188	
NO 40-125	0,75	840	195	140	150	80	840	150	360	320	19	88	
NO 40-125	1,1	840	195	140	150	80	840	150	360	320	19	89	
NO 40-125	1,5	840	195	140	150	80	840	150	360	320	19	93	
NO 40-125	2,2	840	195	140	150	80	840	150	360	320	19	96	
NO 40-125	3	840	195	140	150	80	840	150	360	320	19	101	
NO 40-160	2,2	840	215	160	150	80	840	150	360	320	19	100	
NO 40-160	3	840	215	160	150	80	840	150	360	320	19	106	
NO 40-160	4	840	215	160	150	80	840	150	360	320	19	113	
NO 40-160	5,5	893	215	160	150	80	840	150	360	320	19	130	
NO 40-160	8	893	215	160	150	80	840	150	360	320	19	135	
NO 40-200	5,5	960	243	180	190	100	940	170	390	350	19	152	
NO 40-200	7,5	960	243	180	190	100	940	170	390	350	19	157	
NO 40-200	11	1068	263	180	210	100	1040	190	450	400	24	189	
NO 40-250	7,5	1045	283	225	195	100	1040	190	450	400	24	185	
NO 40-250	11	1068	283	225	195	100	1040	190	450	400	24	208	
NO 40-250	15	1068	283	225	195	100	1040	190	450	400	24	245	
NO 40-250	18,5	1068	283	225	195	100	1040	190	450	400	24	261	
NO 40-250	22	1095	283	225	195	100	1040	190	450	400	24	290	
NO 50-125	2	840	215	160	170	100	840	150	360	320	19	99	
NO 50-125	3	840	215	160	170	100	840	150	360	320	19	105	
NO 50-125	4	840	215	160	170	100	840	150	360	320	19	112	
NO 50-125	6	913	215	160	170	100	840	150	360	320	19	129	
NO 50-160	3,0	960	243	180	190	100	940	170	390	350	19	130	
NO 50-160	4	960	243	180	190	100	940	170	390	350	19	134	
NO 50-160	5,5	960	243	180	190	100	940	170	390	350	19	152	
NO 50-160	7,5	960	243	180	190	100	940	170	390	350	19	157	
NO 50-200	11	1068	263	200	210	100	1040	190	450	400	24	193	
NO 50-200	15	1068	263	200	210	100	1040	190	450	400	24	230	
NO 50-200	19	1068	263	200	210	100	1040	190	450	400	24	246	
NO 50-200	22	1095	283	200	210	100	1040	190	450	400	24	283	
NO 50-200	30	1175	303	200	255	100	1310	235	540	490	24	378	
NO 50-2500	7,5	1045	283	225	195	100	1040	190	450	400	24	184	
NO 50-2500	11	1068	283	225	195	100	1040	190	450	400	24	207	
NO 50-2500	15	1068	283	225	195	100	1040	190	450	400	24	244	
NO 50-2500	19	1068	283	225	195	100	1040	190	450	400	24	260	
NO 50-2500	22	1095	283	225	195	100	1040	190	450	400	24	289	
NO 50-2500	30	1200	303	225	230	100	1310	235	540	490	24	386	
NO 50-2500	37	1200	303	225	230	100	1310	235	540	490	24	446	
NO 65-1250	4	960	243	180	178	100	940	170	390	350	24	129	
NO 65-1250	5,5	960	243	180	178	100	940	170	390	350	24	147	
NO 65-1250	8	960	243	180	178	100	940	170	390	350	24	152	
NO 65-1600	7,5	945	243	200	178	100	940	170	390	350	24	159	
NO 65-1600	9	945	243	200	178	100	940	170	390	350	24	165	
NO 65-1600	11	1068	263	200	195	100	1040	190	450	400	24	191	
NO 65-1600	15	1068	263	200	195	100	1040	190	450	400	24	228	
NO 65-2000	15	1068	283	225	195	100	1040	190	450	400	24	242	
NO 65-2000	19	1068	283	225	195	100	1040	190	450	400	24	258	
NO 65-2000	22	1095	283	225	195	100	1040	190	450	400	24	287	
NO 65-2000	30	1200	283	225	225	100	1310	235	540	490	24	384	
NO 65-2000	37	1200	283	225	225	100	1310	235	540	490	24	444	
NO 65-2500	30	1310	303	250	215	100	1310	235	540	490	24	410	
NO 65-2500	37	1310	303	250	215	100	1310	235	540	490	24	470	
NO 65-2500	45	1310	328	250	215	100	1310	235	540	490	24	512	
NO 65-2500	55	1460	353	250	240	100	1460	260	610	550	29	636	
NO 80-1600	11	1093	283	225	220	125	1040	190	450	400	24	199	
NO 80-1600	15	1093	283	225	220	125	1040	190	450	400	24	236	
NO 80-1600	18,5	1093	283	225	220	125	1040	190	450	400	24	252	
NO 80-2000	22	1230	283	250	240	125	1160	210	490	440	24	343	
NO 80-2000	30	1342	303	250	255	125	1310	235	540	490	24	407	
NO 80-2000	37	1342	303	250	255	125	1310	235	540	490	24	467	
NO 80-2000	45	1342	303	250	255	125	1310	235	540	490	24	505	
NO 80-2500	37	1315	303	280	240	125	1310	235	540	490	24	476	
NO 80-2500	45	1342	328	280	240	125	1310	235	540	490	24	518	
NO 80-2500	55	1490	353	280	250	125	1460	260	610	550	29	642	
NO 80-2500	75	1590	403	280	305	125	1660	300	660	600	29	818	
NO 80-2500	90	1590	403	280	305	125	1660	300	660	600	29	838	
NO 100-200	30	1315	303	280	240	125	1310	235	540	490	24	419	
NO 100-200	37	1315	303	280	240	125	1310	235	540	490	24	479	
NO 100-200	45	1315	328	280	240	125	1310	235	540	490	24	521	
NO 100-200	55	1491	353	280	265	140	1460	260	610	550	29	645	
NO 100-200	75	1510	403	280	305	125	1660	300	660	600	29	821	
NO 100-250	45	1315	328	280	255	140	1310	235	540	490	24	520	
NO 100-250	55	1491	353	280	265	140	1460	260	610	550	29	651	
NO 100-250	75	1774	403	280	350	140	1460	260	610	550	29	782	
NO 100-250	90	1774	403	280	350	140	1460	260	610	550	29	802	
NO 100-250	110	1825	403	280	345	140	1860	330	730	670	29	1150	

TABLEAU D'INTERCHANGEABILITÉ DES PIÈCES PRINCIPALES

type de pompe "no"	corps	joint de corps	roue	fond (a)	etan-cheite (a)	palier	arbre	roule ments
032-125	1	1	1	1	1	1 (H10)	1	1
032-160	2	2	2	2	1	1 (H10)	1	1
032-200	3	3	3	3	1	1 (H10)	1	1
032-200 V	4	3	4	3	1	1 (H10)	2	1
040-125	5	1	5	1	1	1 (H10)	1	1
040-160	6	2	6	2	1	1 (H10)	1	1
040-200 V	7	3	7	3	1	1 (H10)	2	1
040-250	8	4	8	4	1	1 (H10)	2	1
040-250 V	9	4	9	4	1	1 (H10)	2	1
050-125	10	1	10	5	1	1 (H10)	1	1
050-160	11	5	11	6	1	1 (H10)	1	1
050-200 V	12	6	12	7	1	1 (H10)	2	1
050-250 V	13	4	13	4	1	1 (H10)	2	1
065-125	14	1	14	5	1	1 (H10)	1	1
065-160	15	5	15	8	1	1 (H10)	2	1
065-200 V	16	6	16	7	1	1 (H10)	2	1
065-250 V	17	7	17	9	2	2 (H21)	3	2
065-315	18	8	18	10	2	2 (H21)	4	2
080-160	19	5	19	8	1	1 (H10)	2	1
080-200 V	20	9	20	11	2	2 (H21)	3	2
080-250 V	21	7	21	9	2	2 (H21)	3	2
080-315	22	8	22	10	2	2 (H21)	4	2
100-200 V	23	9	23	11	2	2 (H21)	3	2
100-250 V	24	10	24	12	2	2 (H21)	3	2
100-315	25	8	25	13	2	2 (H21)	4	2
100-315 V	26	8	26	13	2	2 (H21)	3	2
100-400	27	11	27	14	3	3 (H31)	5	3
100-400 V	28	12	28	15	3	3 (H31)	5	3
125-250 V	29	10	29	12	2	2 (H21)	3	2
125-315 V	30	13	30	16	3	3 (H31)	5	3
125-400 V	31	14	31	17	3	3 (H31)	5	3
150-315 V	32	13	32	16	3	3 (H31)	5	3
150-400 V	33	14	33	17	3	3 (H31)	5	3
TOTAL PIÈCES	33	14	33	17	3	3 (H31)	5	3

Pièces identiques interchangeables pour un même numéro dans la même pièce.

NOTA

Le tableau ci-dessus ne concerne que les pompes équipées des paliers H10 - H21 et H31 correspondant à la norme NFE 44111 - DIN 24255.

(a) : pour garniture mécanique.

PARTICULARITÉS

a) Electriques

- Groupe complet avec moteur électrique :
- Triphasé 230-400 V - 50 Hz jusqu'à 4 kW.
- Triphasé 400 VΔ - 50 Hz au-delà.
- Protection moteur par discontacteur indispensable.

b) Montage

- Sur massif bien horizontal.
- Fixation sur socle.
- Raccordement à l'installation par contre-bridés ronds à souder.

c) Conditionnement

- Livré sans contre-bridés, joints et boulons (option) et selon la commande :
- arbre nu, ou
- pompe sans moteur, ou
- groupe complet.

d) Maintenance

- Réparation, voir pièces de rechange recommandées (*) sujettes à usure.

ACCESSOIRES

- Discontacteur de protection moteur,
- Accouplement à spacer,
- Kit de prise de pression,
- Contre-bridés, joints et boulons,
- Vannes d'isolement,
- Clapet anti-retour,
- Manchettes anti-vibratoires...