

Postes de relevage automatiques pour eaux chargées
Ama-Drainer-Box 021

Description : réservoir collecteur robuste en matière synthétique (poste sur sol) ou réservoir collecteur en matière synthétique résistant aux chocs avec regard et siphon anti-odeur (poste enterré), équipé d'un groupe submersible Ama-Drainer à fonctionnement automatique avec clapet de non-retour.

Applications : évacuation automatique des eaux provenant de lavabos, douches et lave-linge, vidange automatique de descentes de garages ou de caves et de locaux inondés, etc.

i AmaDrainer C - variante pour eaux agressives !
 AmaDrainer R - variante pour eaux contenant de l'huile !

i Poste de relevage sur sol pour eaux contenant de l'huile :
 prix sur demande

Poste de relevage simple complet - installation sur sol

Groupe de matériels MW

Taille	Avec Ama-Drainer	Désignation	N° article		[kg]	EUR
021 ²⁰⁾	301 SE	Poste sur sol	29127257	L	7,5	716,63

Groupe de matériels MW

Taille	Avec Ama-Drainer	Désignation	N° article		[kg]	EUR
021/C ²⁰⁾	301 SE/C	Poste sur sol pour eaux agressives	29127258	L	7,5	1.130,80

Accessoires Ama-Drainer-Box 021
Accessoires d'installation Ama-Drainer-Box

Groupe de matériels 24

Code	Désignation		N° article		[kg]	EUR
	Kit douche	Pour Ama-Drainer-Box 021	18040033	L	0,2	63,17
	Contacteur d'alarme M 1	Pour Ama-Drainer-Box 021	18040562	L	0,8	129,51

Accessoires électriques Ama-Drainer-Box 021

Groupe de matériels 73

Code	Désignation		N° article		[kg]	EUR
E 50	Coffret d'alarme AS 0		29128401	L	0,5	91,26
E 51	Coffret d'alarme AS 2		29128422	L	0,5	262,14
E 52	Coffret d'alarme AS 4		29128442	L	0,5	462,71
E 53	Coffret d'alarme AS 5		00530561	L	1,7	716,93

²⁰⁾ Complètement monté en usine

Ama-Drainer-Box

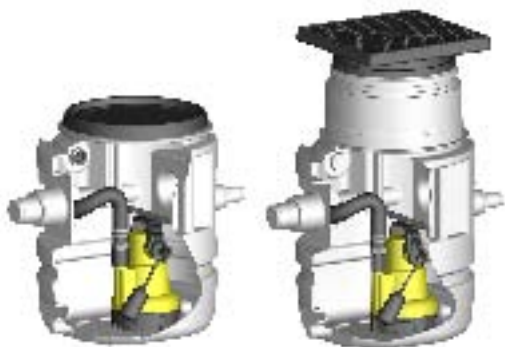

Description : station simple ou double enterrée ou pour installation au sol, pour toutes les pompes de la gamme Ama-Drainer (N), couvrant toutes les exigences possibles des différentes applications.

Applications : évacuation automatique des eaux de bâtiments et terrains présentes en dessous du niveau de reflux

Ama-Drainer A /10, /11 - variante standard pour eaux chargées

- Eaux légèrement chargées
- Matières solides de granulométrie max. 10 ou 11 mm

Ama-Drainer A /35 - variante standard pour eaux chargées

- Eaux usées contenant des substances filandreuses
- Matières solides jusqu'à 35 mm de diamètre

Ama-Drainer C - variante pour eaux chargées agressives

- Condensat provenant de chaudières à condensation
- Eaux usées de laboratoires, faiblement concentrées (pH 5 à 12)
- Détergents, désinfectants, liquides vaisselle et lessives (DIN 1986-3)
- Matières solides jusqu'à 35 mm de diamètre

Ama-Drainer R - variante pour eaux chargées contenant de l'huile / émulsions d'huile

- Émulsions eau/huile en provenance de stations-service et d'ateliers de réparation automobile
- Matières solides de granulométrie max. 10 ou 11 mm

i AmaDrainer C - variante pour eaux agressives !

AmaDrainer R - variante pour eaux contenant de l'huile !

i Poste de relevage sur sol pour eaux contenant de l'huile : prix sur demande

Station simple en installation au sol

Taille	Désignation	N° article	MGr	[kg]	EUR
Ama-Drainer DN 32 - granulométrie 10 mm					
Ama-Drainer-Box 1 B N 301 SE	Réservoir collecteur avec couvercle et bague de serrage	19074493	MX	8,7	482,67
	Pompe Ama-Drainer	39300070	AM	4,3	218,62
	Kit de raccordement avec kit de montage complet	19074496	MX	0,4	101,24
Ama-Drainer-Box 1 B N 302 SE	Réservoir collecteur avec couvercle et bague de serrage	19074493	MX	8,7	482,67
	Pompe Ama-Drainer	39300074	MR	5,8	238,68
	Kit de raccordement avec kit de montage complet	19074496	MX	0,4	101,24
Ama-Drainer-Box 1 B N 303 SE	Réservoir collecteur avec couvercle et bague de serrage	19074493	MX	8,7	482,67
	Pompe Ama-Drainer	39300078	MR	6	323,55
	Kit de raccordement avec kit de montage complet	19074496	MX	0,4	101,24
Ama-Drainer DN 40 - granulométrie 10 mm					
Ama-Drainer-Box 1 B A 405 SE/10	Réservoir collecteur avec couvercle et bague de serrage	19074493	MX	8,7	482,67
	Pompe Ama-Drainer	29128650	32	12,7	592,18
	Kit de raccordement avec kit de montage complet	19074497	MX	0,4	274,89
Ama-Drainer-Box 1 B A 405 SD/10	Réservoir collecteur avec couvercle et bague de serrage	19074493	MX	8,7	482,67
	Pompe Ama-Drainer	29128742	32	15,1	638,78
	Kit de raccordement avec kit de montage complet	19074497	MX	0,4	274,89
Ama-Drainer-Box 1 B A 407 SE/10	Réservoir collecteur avec couvercle et bague de serrage	19074493	MX	8,7	482,67
	Pompe Ama-Drainer	29128653	32	12,7	638,78
	Kit de raccordement avec kit de montage complet	19074497	MX	0,4	274,89
Ama-Drainer-Box 1 B A 407 SD/10	Réservoir collecteur avec couvercle et bague de serrage	19074493	MX	8,7	482,67
	Pompe Ama-Drainer	29128743	32	15,1	682,65
	Kit de raccordement avec kit de montage complet	19074497	MX	0,4	274,89
Ama-Drainer-Box 1 B A 411 SE/10	Réservoir collecteur avec couvercle et bague de serrage	19074493	MX	8,7	482,67
	Pompe Ama-Drainer	29128656	32	15	725,84
	Kit de raccordement avec kit de montage complet	19074497	MX	0,4	274,89
Ama-Drainer-Box 1 B A 411 SD/10	Réservoir collecteur avec couvercle et bague de serrage	19074493	MX	8,7	482,67
	Pompe Ama-Drainer	29128744	32	15,1	740,08

Taille	Désignation	N° article	MGr	[kg]	EUR
	Kit de raccordement avec kit de montage complet	19074497	MX	0,4	274,89
Ama-Drainer-Box 1 B A 415 SE/10	Réservoir collecteur avec couvercle et bague de serrage	19074493	MX	8,7	482,67
	Pompe Ama-Drainer	29128659	32	15	999,92
	Kit de raccordement avec kit de montage complet	19074497	MX	0,4	274,89
Ama-Drainer-Box 1 B A 415 SD/10	Réservoir collecteur avec couvercle et bague de serrage	19074493	MX	8,7	482,67
	Pompe Ama-Drainer	29128745	32	16,9	1.010,91
	Kit de raccordement avec kit de montage complet	19074497	MX	0,4	274,89
Ama-Drainer-Box 1 B A 422 SD/10	Réservoir collecteur avec couvercle et bague de serrage	19074493	MX	8,7	482,67
	Pompe Ama-Drainer	29128746	32	16,9	1.308,03
	Kit de raccordement avec kit de montage complet	19074497	MX	0,4	274,89
Ama-Drainer DN 50 - granulométrie 10 mm, avec enveloppe de refroidissement					
Ama-Drainer-Box 1 B A 505 SE/10K	Réservoir collecteur avec couvercle et bague de serrage	19074493	MX	8,7	482,67
	Pompe Ama-Drainer	29128663	32	14,7	655,23
	Kit de raccordement avec kit de montage complet	19074498	MX	0,4	203,99
Ama-Drainer-Box 1 B A 505 SD/10K	Réservoir collecteur avec couvercle et bague de serrage	19074493	MX	8,7	482,67
	Pompe Ama-Drainer	29128747	32	17,1	701,84
	Kit de raccordement avec kit de montage complet	19074498	MX	0,4	203,99
Ama-Drainer-Box 1 B A 507 SE/10K	Réservoir collecteur avec couvercle et bague de serrage	19074493	MX	8,7	482,67
	Pompe Ama-Drainer	29128666	32	14,7	701,84
	Kit de raccordement avec kit de montage complet	19074498	MX	0,4	203,99
Ama-Drainer-Box 1 B A 507 SD/10K	Réservoir collecteur avec couvercle et bague de serrage	19074493	MX	8,7	482,67
	Pompe Ama-Drainer	29128748	32	17,1	745,70
	Kit de raccordement avec kit de montage complet	19074498	MX	0,4	203,99
Ama-Drainer-Box 1 B A 511 SE/10K	Réservoir collecteur avec couvercle et bague de serrage	19074493	MX	8,7	482,67
	Pompe Ama-Drainer	29128669	32	17	776,27
	Kit de raccordement avec kit de montage complet	19074498	MX	0,4	203,99
Ama-Drainer-Box 1 B A 511 SD/10K	Réservoir collecteur avec couvercle et bague de serrage	19074493	MX	8,7	482,67
	Pompe Ama-Drainer	29128749	32	17,1	790,52
	Kit de raccordement avec kit de montage complet	19074498	MX	0,4	203,99
Ama-Drainer-Box 1 B A 515 SE/10K	Réservoir collecteur avec couvercle et bague de serrage	19074493	MX	8,7	482,67
	Pompe Ama-Drainer	29128672	32	17	1.050,38
	Kit de raccordement avec kit de montage complet	19074498	MX	0,4	203,99
Ama-Drainer-Box 1 B A 515 SD/10K	Réservoir collecteur avec couvercle et bague de serrage	19074493	MX	8,7	482,67
	Pompe Ama-Drainer	29128750	32	18,9	1.061,35
	Kit de raccordement avec kit de montage complet	19074498	MX	0,4	203,99
Ama-Drainer-Box 1 B A 522 SD/10K	Réservoir collecteur avec couvercle et bague de serrage	19074493	MX	8,7	482,67
	Pompe Ama-Drainer	29128751	32	18,9	1.358,46
	Kit de raccordement avec kit de montage complet	19074498	MX	0,4	203,99
Ama-Drainer DN 40 - granulométrie 35 mm					
Ama-Drainer-Box 1 B A 405 SE/35	Réservoir collecteur avec couvercle et bague de serrage	19074493	MX	8,7	482,67
	Pompe Ama-Drainer	29128676	32	13,7	651,13
	Kit de raccordement avec kit de montage complet	19074497	MX	0,4	274,89
Ama-Drainer-Box 1 B A 405 SD/35	Réservoir collecteur avec couvercle et bague de serrage	19074493	MX	8,7	482,67
	Pompe Ama-Drainer	29128752	32	16,1	741,59
	Kit de raccordement avec kit de montage complet	19074497	MX	0,4	274,89
Ama-Drainer-Box 1 B A 411 SE/35	Réservoir collecteur avec couvercle et bague de serrage	19074493	MX	8,7	482,67
	Pompe Ama-Drainer	29128679	32	16	925,36
	Kit de raccordement avec kit de montage complet	19074497	MX	0,4	274,89
Ama-Drainer-Box 1 B A 411 SD/35	Réservoir collecteur avec couvercle et bague de serrage	19074493	MX	8,7	482,67
	Pompe Ama-Drainer	29128753	32	16,1	916,60
	Kit de raccordement avec kit de montage complet	19074497	MX	0,4	274,89
Ama-Drainer-Box 1 B A 422 SD/35	Réservoir collecteur avec couvercle et bague de serrage	19074493	MX	8,7	482,67
	Pompe Ama-Drainer	29128754	32	17,9	1.561,29
	Kit de raccordement avec kit de montage complet	19074497	MX	0,4	274,89

Station simple pour installation enterrée

Taille	Désignation	N° article	MGr	[kg]	EUR
Ama-Drainer DN 32 - granulométrie 10 mm					
Ama-Drainer-Box 1 U N 301 SE	Réservoir collecteur avec rallonge d'adaptation en hauteur et plaque de couverture avec regard	19074492	MX	15,7	839,66
	Pompe Ama-Drainer	39300070	AM	4,3	218,62
	Kit de raccordement avec kit de montage complet	19074496	MX	0,4	101,24
Ama-Drainer-Box 1 U N 302 SE	Réservoir collecteur avec rallonge d'adaptation en hauteur et plaque de couverture avec regard	19074492	MX	15,7	839,66
	Pompe Ama-Drainer	39300074	MR	5,8	238,68
	Kit de raccordement avec kit de montage complet	19074496	MX	0,4	101,24
Ama-Drainer-Box 1 U N 303 SE	Réservoir collecteur avec rallonge d'adaptation en hauteur et plaque de couverture avec regard	19074492	MX	15,7	839,66
	Pompe Ama-Drainer	39300078	MR	6	323,55
	Kit de raccordement avec kit de montage complet	19074496	MX	0,4	101,24
Ama-Drainer DN 40 - granulométrie 10 mm					
Ama-Drainer-Box 1 U A 405 SE/10	Réservoir collecteur avec rallonge d'adaptation en hauteur et plaque de couverture avec regard	19074492	MX	15,7	839,66
	Pompe Ama-Drainer	29128650	32	12,7	592,18
	Kit de raccordement avec kit de montage complet	19074497	MX	0,4	274,89
Ama-Drainer-Box 1 U A 405 SD/10	Réservoir collecteur avec rallonge d'adaptation en hauteur et plaque de couverture avec regard	19074492	MX	15,7	839,66
	Pompe Ama-Drainer	29128742	32	15,1	638,78
	Kit de raccordement avec kit de montage complet	19074497	MX	0,4	274,89
Ama-Drainer-Box 1 U A 407 SE/10	Réservoir collecteur avec rallonge d'adaptation en hauteur et plaque de couverture avec regard	19074492	MX	15,7	839,66
	Pompe Ama-Drainer	29128653	32	12,7	638,78
	Kit de raccordement avec kit de montage complet	19074497	MX	0,4	274,89
Ama-Drainer-Box 1 U A 407 SD/10	Réservoir collecteur avec rallonge d'adaptation en hauteur et plaque de couverture avec regard	19074492	MX	15,7	839,66
	Pompe Ama-Drainer	29128743	32	15,1	682,65
	Kit de raccordement avec kit de montage complet	19074497	MX	0,4	274,89
Ama-Drainer-Box 1 U A 411 SE/10	Réservoir collecteur avec rallonge d'adaptation en hauteur et plaque de couverture avec regard	19074492	MX	15,7	839,66
	Pompe Ama-Drainer	29128656	32	15	725,84
	Kit de raccordement avec kit de montage complet	19074497	MX	0,4	274,89
Ama-Drainer-Box 1 U A 411 SD/10	Réservoir collecteur avec rallonge d'adaptation en hauteur et plaque de couverture avec regard	19074492	MX	15,7	839,66
	Pompe Ama-Drainer	29128744	32	15,1	740,08
	Kit de raccordement avec kit de montage complet	19074497	MX	0,4	274,89
Ama-Drainer-Box 1 U A 415 SE/10	Réservoir collecteur avec rallonge d'adaptation en hauteur et plaque de couverture avec regard	19074492	MX	15,7	839,66
	Pompe Ama-Drainer	29128659	32	15	999,92
	Kit de raccordement avec kit de montage complet	19074497	MX	0,4	274,89
Ama-Drainer-Box 1 U A 415 SD/10	Réservoir collecteur avec rallonge d'adaptation en hauteur et plaque de couverture avec regard	19074492	MX	15,7	839,66
	Pompe Ama-Drainer	29128745	32	16,9	1.010,91
	Kit de raccordement avec kit de montage complet	19074497	MX	0,4	274,89
Ama-Drainer-Box 1 U A 422 SD/10	Réservoir collecteur avec rallonge d'adaptation en hauteur et plaque de couverture avec regard	19074492	MX	15,7	839,66
	Pompe Ama-Drainer	29128746	32	16,9	1.308,03
	Kit de raccordement avec kit de montage complet	19074497	MX	0,4	274,89
Ama-Drainer DN 50 - granulométrie 10 mm, avec enveloppe de refroidissement					
Ama-Drainer-Box 1 U A 505 SE/10K	Réservoir collecteur avec rallonge d'adaptation en hauteur et plaque de couverture avec regard	19074492	MX	15,7	839,66
	Pompe Ama-Drainer	29128663	32	14,7	655,23
	Kit de raccordement avec kit de montage complet	19074498	MX	0,4	203,99
Ama-Drainer-Box 1 U A 505 SD/10K	Réservoir collecteur avec rallonge d'adaptation en hauteur et plaque de couverture avec regard	19074492	MX	15,7	839,66
	Pompe Ama-Drainer	29128747	32	17,1	701,84
	Kit de raccordement avec kit de montage complet	19074498	MX	0,4	203,99
Ama-Drainer-Box 1 U A 507 SE/10K	Réservoir collecteur avec rallonge d'adaptation en hauteur et plaque de couverture avec regard	19074492	MX	15,7	839,66
	Pompe Ama-Drainer	29128666	32	14,7	701,84

Taille	Désignation	N° article	MGr	[kg]	EUR
	Kit de raccordement avec kit de montage complet	19074498	MX	0,4	203,99
Ama-Drainer-Box 1 U A 507 SD/10K	Réservoir collecteur avec rallonge d'adaptation en hauteur et plaque de couverture avec regard	19074492	MX	15,7	839,66
	Pompe Ama-Drainer	29128748	32	17,1	745,70
	Kit de raccordement avec kit de montage complet	19074498	MX	0,4	203,99
Ama-Drainer-Box 1 U A 511 SE/10K	Réservoir collecteur avec rallonge d'adaptation en hauteur et plaque de couverture avec regard	19074492	MX	15,7	839,66
	Pompe Ama-Drainer	29128669	32	17	776,27
	Kit de raccordement avec kit de montage complet	19074498	MX	0,4	203,99
Ama-Drainer-Box 1 U A 511 SD/10K	Réservoir collecteur avec rallonge d'adaptation en hauteur et plaque de couverture avec regard	19074492	MX	15,7	839,66
	Pompe Ama-Drainer	29128749	32	17,1	790,52
	Kit de raccordement avec kit de montage complet	19074498	MX	0,4	203,99
Ama-Drainer-Box 1 U A 515 SE/10K	Réservoir collecteur avec rallonge d'adaptation en hauteur et plaque de couverture avec regard	19074492	MX	15,7	839,66
	Pompe Ama-Drainer	29128672	32	17	1.050,38
	Kit de raccordement avec kit de montage complet	19074498	MX	0,4	203,99
Ama-Drainer-Box 1 U A 515 SD/10K	Réservoir collecteur avec rallonge d'adaptation en hauteur et plaque de couverture avec regard	19074492	MX	15,7	839,66
	Pompe Ama-Drainer	29128750	32	18,9	1.061,35
	Kit de raccordement avec kit de montage complet	19074498	MX	0,4	203,99
Ama-Drainer-Box 1 U A 522 SD/10K	Réservoir collecteur avec rallonge d'adaptation en hauteur et plaque de couverture avec regard	19074492	MX	15,7	839,66
	Pompe Ama-Drainer	29128751	32	18,9	1.358,46
	Kit de raccordement avec kit de montage complet	19074498	MX	0,4	203,99
Ama-Drainer DN 40 - granulométrie 35 mm					
Ama-Drainer-Box 1 U A 405 SE/35	Réservoir collecteur avec rallonge d'adaptation en hauteur et plaque de couverture avec regard	19074492	MX	15,7	839,66
	Pompe Ama-Drainer	29128676	32	13,7	651,13
	Kit de raccordement avec kit de montage complet	19074497	MX	0,4	274,89
Ama-Drainer-Box 1 U A 405 SD/35	Réservoir collecteur avec rallonge d'adaptation en hauteur et plaque de couverture avec regard	19074492	MX	15,7	839,66
	Pompe Ama-Drainer	29128752	32	16,1	741,59
	Kit de raccordement avec kit de montage complet	19074497	MX	0,4	274,89
Ama-Drainer-Box 1 U A 411 SE/35	Réservoir collecteur avec rallonge d'adaptation en hauteur et plaque de couverture avec regard	19074492	MX	15,7	839,66
	Pompe Ama-Drainer	29128679	32	16	925,36
	Kit de raccordement avec kit de montage complet	19074497	MX	0,4	274,89
Ama-Drainer-Box 1 U A 411 SD/35	Réservoir collecteur avec rallonge d'adaptation en hauteur et plaque de couverture avec regard	19074492	MX	15,7	839,66
	Pompe Ama-Drainer	29128753	32	16,1	916,60
	Kit de raccordement avec kit de montage complet	19074497	MX	0,4	274,89
Ama-Drainer-Box 1 U A 422 SD/35	Réservoir collecteur avec rallonge d'adaptation en hauteur et plaque de couverture avec regard	19074492	MX	15,7	839,66
	Pompe Ama-Drainer	29128754	32	17,9	1.561,29
	Kit de raccordement avec kit de montage complet	19074497	MX	0,4	274,89

Station double en installation au sol

Taille	Désignation	N° article	MGr	[kg]	EUR
Ama-Drainer DN 32 - granulométrie 10 mm					
Ama-Drainer-Box Z2 B N 301 SE/NE	Réservoir collecteur avec couvercle	19074495	MX	28,9	1.110,58
	Pompe Ama-Drainer N	39300072	AM	5	245,93
	Pompe Ama-Drainer N	39300072	AM	5	245,93
	Kit de raccordement avec kit de montage complet et 2 interrupteurs à flotteur, 10 m	19074499	MX	5,4	287,95
	Coffret de commande du type LevelControl Basic 2	19073882	73	4,7	1.033,93
Ama-Drainer-Box Z2 B N 302 SE/NE	Réservoir collecteur avec couvercle	19074495	MX	28,9	1.110,58
	Pompe Ama-Drainer N	39300076	MR	6,7	261,87
	Pompe Ama-Drainer N	39300076	MR	6,7	261,87
	Kit de raccordement avec kit de montage complet et 2 interrupteurs à flotteur, 10 m	19074500	MX	5,4	287,95
	Coffret de commande du type LevelControl Basic 2	19073884	73	4,7	1.033,93

Taille	Désignation	N° article	MGr	[kg]	EUR
Ama-Drainer-Box Z2 B N 303 SE/NE	Réservoir collecteur avec couvercle	19074495	MX	28,9	1.110,58
	Pompe Ama-Drainer N	39300081	MR	6,9	350,73
	Pompe Ama-Drainer N	39300081	MR	6,9	350,73
	Kit de raccordement avec kit de montage complet et 2 interrupteurs à flotteur, 10 m	19074500	MX	5,4	287,95
	Coffret de commande du type LevelControl Basic 2	19073884	73	4,7	1.033,93
Ama-Drainer DN 40 - granulométrie 10 mm (522/11... DN 50 - granulométrie 11 mm)					
Ama-Drainer-Box Z2 B A 405 NE/10	Réservoir collecteur avec couvercle	19074495	MX	28,9	1.110,58
	Pompe Ama-Drainer	29128651	32	12,2	531,87
	Pompe Ama-Drainer	29128651	32	12,2	531,87
	Kit de raccordement avec kit de montage complet et 2 interrupteurs à flotteur, 10 m	19074501	MX	5,7	325,63
	Coffret de commande du type LevelControl Basic 2	19073884	73	4,7	1.033,93
Ama-Drainer-Box Z2 B A 405 ND/10	Réservoir collecteur avec couvercle	19074495	MX	28,9	1.110,58
	Pompe Ama-Drainer	29128652	32	13,8	525,01
	Pompe Ama-Drainer	29128652	32	13,8	525,01
	Kit de raccordement avec kit de montage complet et 2 interrupteurs à flotteur, 10 m	19074501	MX	5,7	325,63
	Coffret de commande du type LevelControl Basic 2	19073887	73	4,7	1.033,93
Ama-Drainer-Box Z2 B A 407 NE/10	Réservoir collecteur avec couvercle	19074495	MX	28,9	1.110,58
	Pompe Ama-Drainer	29128654	32	12,2	583,95
	Pompe Ama-Drainer	29128654	32	12,2	583,95
	Kit de raccordement avec kit de montage complet et 2 interrupteurs à flotteur, 10 m	19074501	MX	5,7	325,63
	Coffret de commande du type LevelControl Basic 2	19073884	73	4,7	1.033,93
Ama-Drainer-Box Z2 B A 407 ND/10	Réservoir collecteur avec couvercle	19074495	MX	28,9	1.110,58
	Pompe Ama-Drainer	29128655	32	13,8	559,28
	Pompe Ama-Drainer	29128655	32	13,8	559,28
	Kit de raccordement avec kit de montage complet et 2 interrupteurs à flotteur, 10 m	19074501	MX	5,7	325,63
	Coffret de commande du type LevelControl Basic 2	19073887	73	4,7	1.033,93
Ama-Drainer-Box Z2 B A 411 NE/10	Réservoir collecteur avec couvercle	19074495	MX	28,9	1.110,58
	Pompe Ama-Drainer	29128657	32	14,5	677,59
	Pompe Ama-Drainer	29128657	32	14,5	677,59
	Kit de raccordement avec kit de montage complet et 2 interrupteurs à flotteur, 10 m	19074501	MX	5,7	325,63
	Coffret de commande du type LevelControl Basic 2	19073885	73	4,7	1.033,93
Ama-Drainer-Box Z2 B A 411 ND/10	Réservoir collecteur avec couvercle	19074495	MX	28,9	1.110,58
	Pompe Ama-Drainer	29128658	32	13,8	655,65
	Pompe Ama-Drainer	29128658	32	13,8	655,65
	Kit de raccordement avec kit de montage complet et 2 interrupteurs à flotteur, 10 m	19074501	MX	5,7	325,63
	Coffret de commande du type LevelControl Basic 2	19073888	73	4,7	1.033,93
Ama-Drainer-Box Z2 B A 415 NE/10	Réservoir collecteur avec couvercle	19074495	MX	28,9	1.110,58
	Pompe Ama-Drainer	29128660	32	14,5	947,32
	Pompe Ama-Drainer	29128660	32	14,5	947,32
	Kit de raccordement avec kit de montage complet et 2 interrupteurs à flotteur, 10 m	19074501	MX	5,7	325,63
	Coffret de commande du type LevelControl Basic 2	19073885	73	4,7	1.033,93
Ama-Drainer-Box Z2 B A 415 ND/10	Réservoir collecteur avec couvercle	19074495	MX	28,9	1.110,58
	Pompe Ama-Drainer	29128661	32	15,6	925,36
	Pompe Ama-Drainer	29128661	32	15,6	925,36
	Kit de raccordement avec kit de montage complet et 2 interrupteurs à flotteur, 10 m	19074501	MX	5,7	325,63
	Coffret de commande du type LevelControl Basic 2	19073888	73	4,7	1.033,93
Ama-Drainer-Box Z2 B A 422 ND/10	Réservoir collecteur avec couvercle	19074495	MX	28,9	1.110,58
	Pompe Ama-Drainer	29128662	32	15,6	1.219,22
	Pompe Ama-Drainer	29128662	32	15,6	1.219,22
	Kit de raccordement avec kit de montage complet et 2 interrupteurs à flotteur, 10 m	19074501	MX	5,7	325,63
	Coffret de commande du type LevelControl Basic 2	19073889	73	4,7	1.033,93
Ama-Drainer-Box Z2 B A 522 ND/11	Réservoir collecteur avec couvercle	19074495	MX	28,9	1.110,58
	Pompe Ama-Drainer	29128865	32	25	1.430,84

Taille	Désignation	N° article	MGr	[kg]	EUR
	Pompe Ama-Drainer	29128865	32	25	1.430,84
	Kit de raccordement avec kit de montage complet et 2 interrupteurs à flotteur, 10 m	19074502	MX	5,5	337,03
	Coffret de commande du type LevelControl Basic 2	19073889	73	4,7	1.033,93
Ama-Drainer DN 50 - granulométrie 10 mm, avec enveloppe de refroidissement					
Ama-Drainer-Box Z2 B A 505 NE/10K	Réservoir collecteur avec couvercle	19074495	MX	28,9	1.110,58
	Pompe Ama-Drainer	29128664	32	14,2	594,91
	Pompe Ama-Drainer	29128664	32	14,2	594,91
	Kit de raccordement avec kit de montage complet et 2 interrupteurs à flotteur, 10 m	19074503	MX	5,5	327,29
	Coffret de commande du type LevelControl Basic 2	19073884	73	4,7	1.033,93
Ama-Drainer-Box Z2 B A 505 ND/ 10K	Réservoir collecteur avec couvercle	19074495	MX	28,9	1.110,58
	Pompe Ama-Drainer	29128665	32	15,8	588,06
	Pompe Ama-Drainer	29128665	32	15,8	588,06
	Kit de raccordement avec kit de montage complet et 2 interrupteurs à flotteur, 10 m	19074503	MX	5,5	327,29
	Coffret de commande du type LevelControl Basic 2	19073887	73	4,7	1.033,93
Ama-Drainer-Box Z2 B A 507 NE/10K	Réservoir collecteur avec couvercle	19074495	MX	28,9	1.110,58
	Pompe Ama-Drainer	29128667	32	14,2	647,01
	Pompe Ama-Drainer	29128667	32	14,2	647,01
	Kit de raccordement avec kit de montage complet et 2 interrupteurs à flotteur, 10 m	19074503	MX	5,5	327,29
	Coffret de commande du type LevelControl Basic 2	19073884	73	4,7	1.033,93
Ama-Drainer-Box Z2 B A 507 ND/ 10K	Réservoir collecteur avec couvercle	19074495	MX	28,9	1.110,58
	Pompe Ama-Drainer	29128668	32	15,8	622,32
	Pompe Ama-Drainer	29128668	32	15,8	622,32
	Kit de raccordement avec kit de montage complet et 2 interrupteurs à flotteur, 10 m	19074503	MX	5,5	327,29
	Coffret de commande du type LevelControl Basic 2	19073887	73	4,7	1.033,93
Ama-Drainer-Box Z2 B A 511 NE/10K	Réservoir collecteur avec couvercle	19074495	MX	28,9	1.110,58
	Pompe Ama-Drainer	29128670	32	16,5	728,02
	Pompe Ama-Drainer	29128670	32	16,5	728,02
	Kit de raccordement avec kit de montage complet et 2 interrupteurs à flotteur, 10 m	19074503	MX	5,5	327,29
	Coffret de commande du type LevelControl Basic 2	19073884	73	4,7	1.033,93
Ama-Drainer-Box Z2 B A 511 ND/ 10K	Réservoir collecteur avec couvercle	19074495	MX	28,9	1.110,58
	Pompe Ama-Drainer	29128671	32	15,8	706,09
	Pompe Ama-Drainer	29128671	32	15,8	706,09
	Kit de raccordement avec kit de montage complet et 2 interrupteurs à flotteur, 10 m	19074503	MX	5,5	327,29
	Coffret de commande du type LevelControl Basic 2	19073888	73	4,7	1.033,93
Ama-Drainer-Box Z2 B A 515 NE/10K	Réservoir collecteur avec couvercle	19074495	MX	28,9	1.110,58
	Pompe Ama-Drainer	29128673	32	16,5	997,74
	Pompe Ama-Drainer	29128673	32	16,5	997,74
	Kit de raccordement avec kit de montage complet et 2 interrupteurs à flotteur, 10 m	19074503	MX	5,5	327,29
	Coffret de commande du type LevelControl Basic 2	19073885	73	4,7	1.033,93
Ama-Drainer-Box Z2 B A 515 ND/ 10K	Réservoir collecteur avec couvercle	19074495	MX	28,9	1.110,58
	Pompe Ama-Drainer	29128674	32	17,6	975,83
	Pompe Ama-Drainer	29128674	32	17,6	975,83
	Kit de raccordement avec kit de montage complet et 2 interrupteurs à flotteur, 10 m	19074503	MX	5,5	327,29
	Coffret de commande du type LevelControl Basic 2	19073888	73	4,7	1.033,93
Ama-Drainer-Box Z2 B A 522 ND/ 10K	Réservoir collecteur avec couvercle	19074495	MX	28,9	1.110,58
	Pompe Ama-Drainer	29128675	32	17,6	1.269,65
	Pompe Ama-Drainer	29128675	32	17,6	1.269,65
	Kit de raccordement avec kit de montage complet et 2 interrupteurs à flotteur, 10 m	19074503	MX	5,5	327,29
	Coffret de commande du type LevelControl Basic 2	19073889	73	4,7	1.033,93
Ama-Drainer DN 40 - granulométrie 35 mm					
Ama-Drainer-Box Z2 B A 358 SE/NE	Réservoir collecteur avec couvercle	19074495	MX	28,9	1.110,58
	Pompe Ama-Drainer	39300083	32	6,8	391,49
	Pompe Ama-Drainer	39300083	32	6,8	391,49

Taille	Désignation	N° article	MGr	[kg]	EUR
	Kit de raccordement avec kit de montage complet et 2 interrupteurs à flotteur, 10 m	19074503	MX	5,5	327,29
	Coffret de commande du type LevelControl Basic 2	19073884	73	4,7	1.033,93
Ama-Drainer-Box Z2 B A 405 NE/35	Réservoir collecteur avec couvercle	19074495	MX	28,9	1.110,58
	Pompe Ama-Drainer	29128677	32	13,2	629,20
	Pompe Ama-Drainer	29128677	32	13,2	629,20
	Kit de raccordement avec kit de montage complet et 2 interrupteurs à flotteur, 10 m	19074505	MX	5,5	330,49
	Coffret de commande du type LevelControl Basic 2	19073884	73	4,7	1.033,93
Ama-Drainer-Box Z2 B A 405 ND/35	Réservoir collecteur avec couvercle	19074495	MX	28,9	1.110,58
	Pompe Ama-Drainer	29128678	32	14,8	699,11
	Pompe Ama-Drainer	29128678	32	14,8	699,11
	Kit de raccordement avec kit de montage complet et 2 interrupteurs à flotteur, 10 m	19074505	MX	5,5	330,49
	Coffret de commande du type LevelControl Basic 2	19073887	73	4,7	1.033,93
Ama-Drainer-Box Z2 B A 411 NE/35	Réservoir collecteur avec couvercle	19074495	MX	28,9	1.110,58
	Pompe Ama-Drainer	29128680	32	15,5	880,43
	Pompe Ama-Drainer	29128680	32	15,5	880,43
	Kit de raccordement avec kit de montage complet et 2 interrupteurs à flotteur, 10 m	19074505	MX	5,5	330,49
	Coffret de commande du type LevelControl Basic 2	19073885	73	4,7	1.033,93
Ama-Drainer-Box Z2 B A 411 ND/35	Réservoir collecteur avec couvercle	19074495	MX	28,9	1.110,58
	Pompe Ama-Drainer	29128681	32	14,8	877,14
	Pompe Ama-Drainer	29128681	32	14,8	877,14
	Kit de raccordement avec kit de montage complet et 2 interrupteurs à flotteur, 10 m	19074505	MX	5,5	330,49
	Coffret de commande du type LevelControl Basic 2	19073888	73	4,7	1.033,93
Ama-Drainer-Box Z2 B A 422 ND/35	Réservoir collecteur avec couvercle	19074495	MX	28,9	1.110,58
	Pompe Ama-Drainer	29128682	32	16,6	1.513,07
	Pompe Ama-Drainer	29128682	32	16,6	1.513,07
	Kit de raccordement avec kit de montage complet et 2 interrupteurs à flotteur, 10 m	19074505	MX	5,5	330,49
	Coffret de commande du type LevelControl Basic 2	19073889	73	4,7	1.033,93

Station double pour installation enterrée



Taille	Désignation	N° article	MGr	[kg]	EUR
Ama-Drainer DN 32 - granulométrie 10 mm					
Ama-Drainer-Box Z2 U N 301 SE/NE	Réservoir collecteur avec rallonge d'adaptation en hauteur et plaque de couverture avec regard	19074494	MX	31,3	1.345,80
	Pompe Ama-Drainer N	39300072	AM	5	245,93
	Pompe Ama-Drainer N	39300072	AM	5	245,93
	Kit de raccordement avec kit de montage complet et 2 interrupteurs à flotteur, 10 m	19074499	MX	5,4	287,95
	Coffret de commande du type LevelControl Basic 2	19073882	73	4,7	1.033,93
Ama-Drainer-Box Z2 U N 302 SE/NE	Réservoir collecteur avec rallonge d'adaptation en hauteur et plaque de couverture avec regard	19074494	MX	31,3	1.345,80
	Pompe Ama-Drainer N	39300076	MR	6,7	261,87
	Pompe Ama-Drainer N	39300076	MR	6,7	261,87
	Kit de raccordement avec kit de montage complet et 2 interrupteurs à flotteur, 10 m	19074500	MX	5,4	287,95
	Coffret de commande du type LevelControl Basic 2	19073884	73	4,7	1.033,93
Ama-Drainer-Box Z2 U N 303 SE/NE	Réservoir collecteur avec rallonge d'adaptation en hauteur et plaque de couverture avec regard	19074494	MX	31,3	1.345,80
	Pompe Ama-Drainer N	39300081	MR	6,9	350,73
	Pompe Ama-Drainer N	39300081	MR	6,9	350,73
	Kit de raccordement avec kit de montage complet et 2 interrupteurs à flotteur, 10 m	19074500	MX	5,4	287,95
	Coffret de commande du type LevelControl Basic 2	19073884	73	4,7	1.033,93
Ama-Drainer DN 40 - granulométrie 10 mm (522/11... DN 50 - granulométrie 11 mm)					
Ama-Drainer-Box Z2 U A 405 NE/10	Réservoir collecteur avec rallonge d'adaptation en hauteur et plaque de couverture avec regard	19074494	MX	31,3	1.345,80
	Pompe Ama-Drainer	29128651	32	12,2	531,87

Taille	Désignation	N° article	MGr	[kg]	EUR
	Pompe Ama-Drainer	29128651	32	12,2	531,87
	Kit de raccordement avec kit de montage complet et 2 interrupteurs à flotteur, 10 m	19074501	MX	5,7	325,63
	Coffret de commande du type LevelControl Basic 2	19073884	73	4,7	1.033,93
Ama-Drainer-Box Z2 U A 405 ND/10	Réservoir collecteur avec rallonge d'adaptation en hauteur et plaque de couverture avec regard	19074494	MX	31,3	1.345,80
	Pompe Ama-Drainer	29128652	32	13,8	525,01
	Pompe Ama-Drainer	29128652	32	13,8	525,01
	Kit de raccordement avec kit de montage complet et 2 interrupteurs à flotteur, 10 m	19074501	MX	5,7	325,63
	Coffret de commande du type LevelControl Basic 2	19073887	73	4,7	1.033,93
Ama-Drainer-Box Z2 U A 407 NE/10	Réservoir collecteur avec rallonge d'adaptation en hauteur et plaque de couverture avec regard	19074494	MX	31,3	1.345,80
	Pompe Ama-Drainer	29128654	32	12,2	583,95
	Pompe Ama-Drainer	29128654	32	12,2	583,95
	Kit de raccordement avec kit de montage complet et 2 interrupteurs à flotteur, 10 m	19074501	MX	5,7	325,63
	Coffret de commande du type LevelControl Basic 2	19073884	73	4,7	1.033,93
Ama-Drainer-Box Z2 U A 407 ND/10	Réservoir collecteur avec rallonge d'adaptation en hauteur et plaque de couverture avec regard	19074494	MX	31,3	1.345,80
	Pompe Ama-Drainer	29128655	32	13,8	559,28
	Pompe Ama-Drainer	29128655	32	13,8	559,28
	Kit de raccordement avec kit de montage complet et 2 interrupteurs à flotteur, 10 m	19074501	MX	5,7	325,63
	Coffret de commande du type LevelControl Basic 2	19073887	73	4,7	1.033,93
Ama-Drainer-Box Z2 U A 411 NE/10	Réservoir collecteur avec rallonge d'adaptation en hauteur et plaque de couverture avec regard	19074494	MX	31,3	1.345,80
	Pompe Ama-Drainer	29128657	32	14,5	677,59
	Pompe Ama-Drainer	29128657	32	14,5	677,59
	Kit de raccordement avec kit de montage complet et 2 interrupteurs à flotteur, 10 m	19074501	MX	5,7	325,63
	Coffret de commande du type LevelControl Basic 2	19073885	73	4,7	1.033,93
Ama-Drainer-Box Z2 U A 411 ND/10	Réservoir collecteur avec rallonge d'adaptation en hauteur et plaque de couverture avec regard	19074494	MX	31,3	1.345,80
	Pompe Ama-Drainer	29128658	32	13,8	655,65
	Pompe Ama-Drainer	29128658	32	13,8	655,65
	Kit de raccordement avec kit de montage complet et 2 interrupteurs à flotteur, 10 m	19074501	MX	5,7	325,63
	Coffret de commande du type LevelControl Basic 2	19073888	73	4,7	1.033,93
Ama-Drainer-Box Z2 U A 415 NE/10	Réservoir collecteur avec rallonge d'adaptation en hauteur et plaque de couverture avec regard	19074494	MX	31,3	1.345,80
	Pompe Ama-Drainer	29128660	32	14,5	947,32
	Pompe Ama-Drainer	29128660	32	14,5	947,32
	Kit de raccordement avec kit de montage complet et 2 interrupteurs à flotteur, 10 m	19074501	MX	5,7	325,63
	Coffret de commande du type LevelControl Basic 2	19073885	73	4,7	1.033,93
Ama-Drainer-Box Z2 U A 415 ND/10	Réservoir collecteur avec rallonge d'adaptation en hauteur et plaque de couverture avec regard	19074494	MX	31,3	1.345,80
	Pompe Ama-Drainer	29128661	32	15,6	925,36
	Pompe Ama-Drainer	29128661	32	15,6	925,36
	Kit de raccordement avec kit de montage complet et 2 interrupteurs à flotteur, 10 m	19074501	MX	5,7	325,63
	Coffret de commande du type LevelControl Basic 2	19073888	73	4,7	1.033,93
Ama-Drainer-Box Z2 U A 422 ND/10	Réservoir collecteur avec rallonge d'adaptation en hauteur et plaque de couverture avec regard	19074494	MX	31,3	1.345,80
	Pompe Ama-Drainer	29128662	32	15,6	1.219,22
	Pompe Ama-Drainer	29128662	32	15,6	1.219,22
	Kit de raccordement avec kit de montage complet et 2 interrupteurs à flotteur, 10 m	19074501	MX	5,7	325,63
	Coffret de commande du type LevelControl Basic 2	19073889	73	4,7	1.033,93
Ama-Drainer-Box Z2 U A 522 ND/11	Réservoir collecteur avec rallonge d'adaptation en hauteur et plaque de couverture avec regard	19074494	MX	31,3	1.345,80
	Pompe Ama-Drainer	29128865	32	25	1.430,84
	Pompe Ama-Drainer	29128865	32	25	1.430,84





Taille	Désignation	N° article	MGr	[kg]	EUR
	Kit de raccordement avec kit de montage complet et 2 interrupteurs à flotteur, 10 m	19074502	MX	5,5	337,03
	Coffret de commande du type LevelControl Basic 2	19073889	73	4,7	1.033,93
Ama-Drainer DN 50 - granulométrie 10 mm, avec enveloppe de refroidissement					
Ama-Drainer-Box Z2 U A 505 NE/ 10K	Réservoir collecteur avec rallonge d'adaptation en hauteur et plaque de couverture avec regard	19074494	MX	31,3	1.345,80
	Pompe Ama-Drainer	29128664	32	14,2	594,91
	Pompe Ama-Drainer	29128664	32	14,2	594,91
	Kit de raccordement avec kit de montage complet et 2 interrupteurs à flotteur, 10 m	19074503	MX	5,5	327,29
	Coffret de commande du type LevelControl Basic 2	19073884	73	4,7	1.033,93
Ama-Drainer-Box Z2 U A 505 ND/ 10K	Réservoir collecteur avec rallonge d'adaptation en hauteur et plaque de couverture avec regard	19074494	MX	31,3	1.345,80
	Pompe Ama-Drainer	29128665	32	15,8	588,06
	Pompe Ama-Drainer	29128665	32	15,8	588,06
	Kit de raccordement avec kit de montage complet et 2 interrupteurs à flotteur, 10 m	19074503	MX	5,5	327,29
	Coffret de commande du type LevelControl Basic 2	19073887	73	4,7	1.033,93
Ama-Drainer-Box Z2 U A 507 NE/ 10K	Réservoir collecteur avec rallonge d'adaptation en hauteur et plaque de couverture avec regard	19074494	MX	31,3	1.345,80
	Pompe Ama-Drainer	29128667	32	14,2	647,01
	Pompe Ama-Drainer	29128667	32	14,2	647,01
	Kit de raccordement avec kit de montage complet et 2 interrupteurs à flotteur, 10 m	19074503	MX	5,5	327,29
	Coffret de commande du type LevelControl Basic 2	19073884	73	4,7	1.033,93
Ama-Drainer-Box Z2 U A 507 ND/ 10K	Réservoir collecteur avec rallonge d'adaptation en hauteur et plaque de couverture avec regard	19074494	MX	31,3	1.345,80
	Pompe Ama-Drainer	29128668	32	15,8	622,32
	Pompe Ama-Drainer	29128668	32	15,8	622,32
	Kit de raccordement avec kit de montage complet et 2 interrupteurs à flotteur, 10 m	19074503	MX	5,5	327,29
	Coffret de commande du type LevelControl Basic 2	19073887	73	4,7	1.033,93
Ama-Drainer-Box Z2 U A 511 NE/ 10K	Réservoir collecteur avec rallonge d'adaptation en hauteur et plaque de couverture avec regard	19074494	MX	31,3	1.345,80
	Pompe Ama-Drainer	29128670	32	16,5	728,02
	Pompe Ama-Drainer	29128670	32	16,5	728,02
	Kit de raccordement avec kit de montage complet et 2 interrupteurs à flotteur, 10 m	19074503	MX	5,5	327,29
	Coffret de commande du type LevelControl Basic 2	19073884	73	4,7	1.033,93
Ama-Drainer-Box Z2 U A 511 ND/ 10K	Réservoir collecteur avec rallonge d'adaptation en hauteur et plaque de couverture avec regard	19074494	MX	31,3	1.345,80
	Pompe Ama-Drainer	29128671	32	15,8	706,09
	Pompe Ama-Drainer	29128671	32	15,8	706,09
	Kit de raccordement avec kit de montage complet et 2 interrupteurs à flotteur, 10 m	19074503	MX	5,5	327,29
	Coffret de commande du type LevelControl Basic 2	19073888	73	4,7	1.033,93
Ama-Drainer-Box Z2 U A 515 NE/ 10K	Réservoir collecteur avec rallonge d'adaptation en hauteur et plaque de couverture avec regard	19074494	MX	31,3	1.345,80
	Pompe Ama-Drainer	29128673	32	16,5	997,74
	Pompe Ama-Drainer	29128673	32	16,5	997,74
	Kit de raccordement avec kit de montage complet et 2 interrupteurs à flotteur, 10 m	19074503	MX	5,5	327,29
	Coffret de commande du type LevelControl Basic 2	19073885	73	4,7	1.033,93
Ama-Drainer-Box Z2 U A 515 ND/ 10K	Réservoir collecteur avec rallonge d'adaptation en hauteur et plaque de couverture avec regard	19074494	MX	31,3	1.345,80
	Pompe Ama-Drainer	29128674	32	17,6	975,83
	Pompe Ama-Drainer	29128674	32	17,6	975,83
	Kit de raccordement avec kit de montage complet et 2 interrupteurs à flotteur, 10 m	19074503	MX	5,5	327,29
	Coffret de commande du type LevelControl Basic 2	19073888	73	4,7	1.033,93
Ama-Drainer-Box Z2 U A 522 ND/ 10K	Réservoir collecteur avec rallonge d'adaptation en hauteur et plaque de couverture avec regard	19074494	MX	31,3	1.345,80
	Pompe Ama-Drainer	29128675	32	17,6	1.269,65
	Pompe Ama-Drainer	29128675	32	17,6	1.269,65

Taille	Désignation	N° article	MGr	[kg]	EUR
	Kit de raccordement avec kit de montage complet et 2 interrupteurs à flotteur, 10 m	19074503	MX	5,5	327,29
	Coffret de commande du type LevelControl Basic 2	19073889	73	4,7	1.033,93
Ama-Drainer DN 40 - granulométrie 35 mm					
Ama-Drainer-Box Z2 U A 358 SE/NE	Réservoir collecteur avec rallonge d'adaptation en hauteur et plaque de couverture avec regard	19074494	MX	31,3	1.345,80
	Pompe Ama-Drainer	39300083	32	6,8	391,49
	Pompe Ama-Drainer	39300083	32	6,8	391,49
	Kit de raccordement avec kit de montage complet et 2 interrupteurs à flotteur, 10 m	19074503	MX	5,5	327,29
	Coffret de commande du type LevelControl Basic 2	19073884	73	4,7	1.033,93
Ama-Drainer-Box Z2 U A 405 NE/35	Réservoir collecteur avec rallonge d'adaptation en hauteur et plaque de couverture avec regard	19074494	MX	31,3	1.345,80
	Pompe Ama-Drainer	29128677	32	13,2	629,20
	Pompe Ama-Drainer	29128677	32	13,2	629,20
	Kit de raccordement avec kit de montage complet et 2 interrupteurs à flotteur, 10 m	19074505	MX	5,5	330,49
	Coffret de commande du type LevelControl Basic 2	19073884	73	4,7	1.033,93
Ama-Drainer-Box Z2 U A 405 ND/35	Réservoir collecteur avec rallonge d'adaptation en hauteur et plaque de couverture avec regard	19074494	MX	31,3	1.345,80
	Pompe Ama-Drainer	29128678	32	14,8	699,11
	Pompe Ama-Drainer	29128678	32	14,8	699,11
	Kit de raccordement avec kit de montage complet et 2 interrupteurs à flotteur, 10 m	19074505	MX	5,5	330,49
	Coffret de commande du type LevelControl Basic 2	19073887	73	4,7	1.033,93
Ama-Drainer-Box Z2 U A 411 NE/35	Réservoir collecteur avec rallonge d'adaptation en hauteur et plaque de couverture avec regard	19074494	MX	31,3	1.345,80
	Pompe Ama-Drainer	29128680	32	15,5	880,43
	Pompe Ama-Drainer	29128680	32	15,5	880,43
	Kit de raccordement avec kit de montage complet et 2 interrupteurs à flotteur, 10 m	19074505	MX	5,5	330,49
	Coffret de commande du type LevelControl Basic 2	19073885	73	4,7	1.033,93
Ama-Drainer-Box Z2 U A 411 ND/35	Réservoir collecteur avec rallonge d'adaptation en hauteur et plaque de couverture avec regard	19074494	MX	31,3	1.345,80
	Pompe Ama-Drainer	29128681	32	14,8	877,14
	Pompe Ama-Drainer	29128681	32	14,8	877,14
	Kit de raccordement avec kit de montage complet et 2 interrupteurs à flotteur, 10 m	19074505	MX	5,5	330,49
	Coffret de commande du type LevelControl Basic 2	19073888	73	4,7	1.033,93
Ama-Drainer-Box Z2 U A 422 ND/35	Réservoir collecteur avec rallonge d'adaptation en hauteur et plaque de couverture avec regard	19074494	MX	31,3	1.345,80
	Pompe Ama-Drainer	29128682	32	16,6	1.513,07
	Pompe Ama-Drainer	29128682	32	16,6	1.513,07
	Kit de raccordement avec kit de montage complet et 2 interrupteurs à flotteur, 10 m	19074505	MX	5,5	330,49
	Coffret de commande du type LevelControl Basic 2	19073889	73	4,7	1.033,93







Accessoires Ama-Drainer-Box
Accessoires électriques Ama-Drainer-Box

	Code	Désignation		N° d'ident.	[kg]	EUR
	E 60	Contacteur à flotteur avec extrémité de câble nue (contact NO) pour coffrets d'alarme AS 0, AS 2, AS 4 et AS 5 Boîtier en polypropylène (température du liquide pompé max. 70 °C), fermé en position haute, câble électrique (H 07 RN-F3G1) Étendue de la fourniture : contacteur à flotteur avec câble d'alimentation pour alarme hautes eaux 230 V AC ou 21 V AC/24 V DC, max 8 A, min. 20 mA	3 m	11037742	0,5	55,29
			5 m	11037743	0,8	62,86
			10 m	11037744	1,3	79,72
	E 64	Capteur d'humidité F 1 s'utilise comme contacteur pour les coffrets d'alarme AS 0, AS 2 ou AS 4, avec câble d'alimentation 3 m, 40 °C max., ne convient pas pour la vapeur et l'eau condensée. - Détection d'eau dès 1 mm de niveau d'eau lorsque la sonde est placée à même le sol dans la zone inondable : cave, cuisine ou salle de bains à côté du lave-linge.	3 m	19072366	0,2	63,17
	E 80	Contacteur différentiel STECKMAT Disjonction rapide en 0,03 s environ en présence de courants de défaut minimes, encore inoffensifs pour l'homme à partir de 0,03 A 230 V / 10 A		00534217	0,5	210,03

Coffrets d'alarme Ama-Drainer-Box

	Code	Désignation	N° d'ident.	[kg]	EUR
		Coffret d'alarme AS 0, AS 2, AS 4 Avec dispositif de coupure, dispositif d'avertissement piézocéramique 85 dBA pour une distance de 1 m et 4,1 kHz, voyant vert « marche » Boîtier en matière synthétique IP 20, 140 x 80 x 57 mm, utiliser comme contacteur un interrupteur à flotteur, la sonde d'humidité F 1 (code E 64), le contacteur d'alarme M1 ou le relais de signalisation du coffret de commande			
	E 50	AS 0 pour alimentation secteur	29128401	0,5	91,26
	E 51	AS 2 pour alimentation secteur avec contact libre de potentiel	29128422	0,5	262,14
	E 52	AS 4 autonome avec contact libre de potentiel / batterie tampon et avec batterie à recharge automatique (assurant un fonctionnement autonome pendant 5 heures en cas de coupure de secteur)	29128442	0,5	462,71
	E 53	Coffret d'alarme AS 5 Autonome, avec batterie à recharge automatique assurant un fonctionnement autonome pendant 10 heures en cas de coupure de secteur, voyant de présence secteur, voyant de défaut, bouton sirène d'alarme - arrêt; contact libre de potentiel pour transmission au poste de contrôle, prêt à brancher avec câble électrique 1,8 m et fiche. Boîtier ISO IP 41, 190 x 165 x 75 mm, utiliser comme contacteur un contacteur à flotteur (E 60) ou le relais de signalisation du coffret de commande Dispositif d'alarme (ex. klaxon) E 70 230 V ~ / 12 V = 5 VA	00530561	1,7	716,93
	E 55	Coffret d'alarme AS 1 intégré dans boîtier-prise ISO IP30, avec batterie à recharge automatique assurant un fonctionnement autonome pendant 5 heures en cas de coupure de secteur, signal acoustique 70 dB(A) avec interrupteur et transmetteur de signal avec câble d'alimentation 3m, température max. 60 °C, ne convient pas pour la vapeur et l'eau condensée. 230 V ~ / 9 V = 1,5 VA	00533740	0,9	263,70
		Arrêt lave-linge KSB Alarme avec arrêt automatique du lave-linge en cas de niveau d'eau trop élevé dans le réservoir collecteur 230 V AC, 50/60 Hz, charge ohmique 16 A max. Comprenant : <ul style="list-style-type: none"> ▪ Boîtier-prise mâle / femelle ▪ Buzzer ▪ Remise en route automatique ▪ Contacteur M 1 K avec câble d'alimentation 5 m 	01318215	0,279	184,12

Accessoires d'installation Ama-Drainer-Box

	Code	Désignation	Orifice / Profondeur d'installation	Ama-Drainer				N° article	MGr	[kg]	EUR
				Box 1 U	Box 1 B	BoxZ 2 U	BoxZ 2 B				
	P 9	Adaptateur de conduite, EPDM / acier inox, PN 0,5 Pour le raccordement de conduites de purge d'air et d'amenée aux diamètres les plus divers	DN 50 pour dia. extérieur de conduite 32 - 40 mm	-	-	X	X	01313527	MX	0,106	53,43
			DN 50 pour dia. extérieur de conduite 53 - 63 mm	X	X	X	X	01313528	MX	0,176	53,43
			DN 70 pour dia. extérieur de conduite 40 - 50 mm	X	X	X	X	01313529	MX	0,364	67,67
			DN 70 pour dia. extérieur de conduite 53 - 63 mm	X	X	X	X	01313530	MX	0,263	67,67
	P11	Vanne d'arrêt à manchons CuZn PN 16 Avec filetage femelle / femelle, à passage intégral	Rp 1½	X	X	-	-	00411502	24	0,6	34,72
			Rp 2	-	-	X	X	00411503	24	1,1	45,79
	P 33	Bride d'étanchéité avec joint torique, bride à coller pour le raccordement d'une barrière d'humidité (membrane d'étanchéité non fournie) Par ex. en-dessous d'une couche de calorifugeage	DF 400	X	-	-	-	18041235	24	1,4	107,93
			DF 630	-	-	X	-	18041236	24	1,4	143,22
	P 34	Collerette murale avec colliers de serrage, EPDM / acier inox pour protéger la dalle de fond contre la remontée de la nappe phréatique, niveau d'eau souterraine max. 3 m.	MK 400	X	-	-	-	01313465	24	1,5	133,44
			MK 630 avec rehausse H = 300 mm	-	-	X	-	18041238	24	12,8	473,03
	P 35	Rehausse PE avec joint torique	H = 300 mm	-	-	X	-	18041239	24	9,8	262,56
	P 36	Purgeur d'air et aérateur avec filtre à charbon actif	DN 70 / DN 80 / DN 100	X	X	X	X	01315158	24	0,315	132,45
	D	Raccord de la tuyauterie de refoulement DN 40 Avec raccord pincé	Rp 1½ x 50 PEHD 50	X	-	-	-	01052682	24	0,313	18,76
		Raccord de la tuyauterie de refoulement DN 50 Avec raccord pincé	Rp 1½ x 63 PEHD 63	X	-	-	-	01155619	24	0,494	26,22
		Raccord de la tuyauterie de refoulement Station double DN 50 Avec raccord pincé	Rp 2 x 63 PEHD 63	-	-	X	-	01052681	24	0,505	88,53