



MULTICUT

POMPES POUR EAUX USÉES

- Rotor de coupe avec effet de brassage
- Câbles avec connecteurs
- Système de coupe avec rattrapage de jeu
- Chambre à huile contrôlable
- Garniture mécanique en SiC indépendante du sens de rotation
- Entrée de câble étanche
- Protection moteur intégrée



DESCRIPTION

Les pompes submersibles avec le système de coupe Multicut sont utilisées de façon fixe dans des systèmes d'assainissement sous pression dans les zones d'habitation dispersées ou l'habitat individuel. Elles conviennent au relevage des eaux usées domestiques avec les impuretés habituelles (comme cela est fixé dans la norme DIN 1986-3). Pour le relevage des canalisations reliées au réseau d'assainissement public, il est nécessaire d'utiliser des pompes submersibles antidéflagrantes. Avec la présence du système de coupe mis en tête, il est possible de poser la conduite de refoulement à partir de DN 32 (sans système de coupe, DN 80 au minimum) et de l'installer parallèlement au terrain. Modes de fonctionnement jusqu'à une température de 40°C des matières à pomper. Moteur immergé : fonctionnement permanent (S1) Moteur dénoyé : service discontinu (S3) (par ex. 20 % = 2 min. de service, 8 min. d'interruption).

Le système de coupe Multicut situé à l'extérieur garantit une sécurité de fonctionnement maximale avec des caractéristiques de refoulement exceptionnelles. Équipé d'un plateau de coupe en acier inox trempé et d'un rotor à 3 branches, il réduit, avec plus de 67 000 coupes par minute, les grosses impuretés dans les eaux usées avant que celles-ci ne puissent atteindre l'hydraulique de la pompe.

Les corps solides qui ne peuvent pas être refoulés sont repoussés par le rotor à l'extérieur de la pompe. Des rainures spécialement disposées sur le plateau de coupe assurent une sécurité supplémentaire car l'unité de coupe se nettoie de façon permanente pendant le refoulement.

PRESTATION

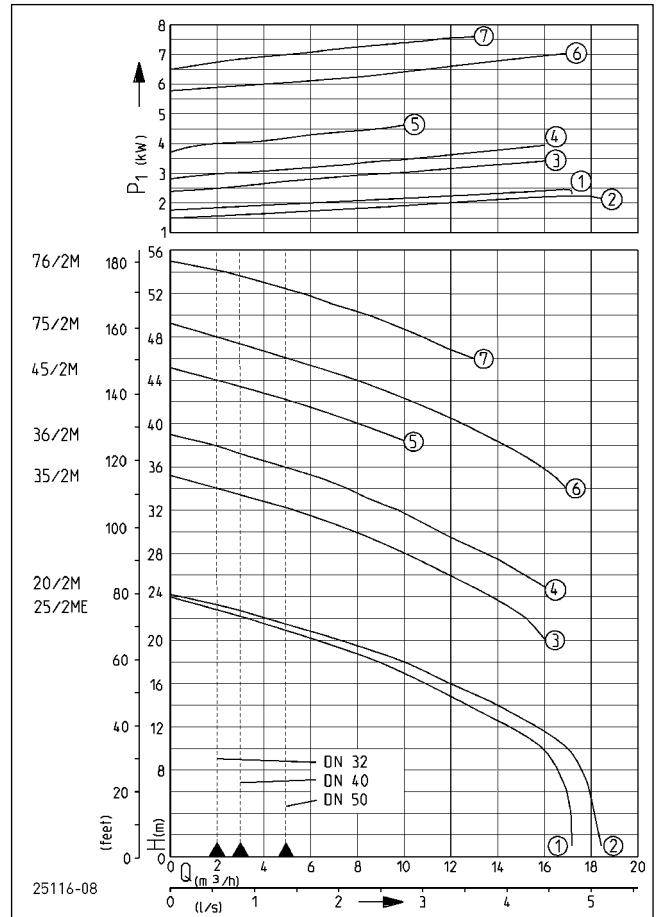

Type	Hauteur H (m)	6	9	12	15	18	21	25	28	32	34	36	38	40	44	46	48	50	52	54
20/2 M plus	Débit Q [m³/h]	18	17	16	13	10	6													
25/2 ME		17	16	15	12	9	5													
35/2 M							16	13	10	5										
36/2 M								16	14	10	7	5	2							
45/2 M													10	8	2					
75/2 M											17	16	15	13	8	5	2			
76/2 M																13	11	9	6	3

Sous réserve de modifications techniques - Plage de tolérance selon ISO 9906
 D'après la norme EN 12056 le débit minimum à l'intérieur de la conduite d'eau principale doit être de 0,7 m/s. Cette valeur figure également comme limite de fonctionnement recommandée dans le diagramme H-Q.



MULTICUT

POMPES POUR EAUX USÉES

LIVRAISON

Pompe certifiée selon EN 12050 avec ou sans protection anti-déflagrante, avec un câble de 10 m sans fiche.

Note pour 25/2 ME:

Puisque la puissance nominale du moteur est supérieure que 1,4

kW, avant de confirmer la commande il est nécessaire de recevoir l'approbation du fournisseur.

L'installation d'un « dispositif Soft Start » (intensité de démarrage environ 33A) dans l'unité de commande AD 12 ExME peut être fait seulement à l'usine.

DONNÉES MÉCANIQUES

Pompe	Verticale monoétagée	Roue	Roue à effet vortex, en fonte grise
Palier	Roulement, lubrifié à la graisse		20/2 M: GFK
Joint d'étanchéité côté moteur	Bague d'étanchéité double de 75/2 M: Garniture mécanique	Corps du moteur	Fonte grise
Chambre à huile	Oui	Corps de pompe	Fonte grise
Joint d'étanchéité côté fluide	Garniture mécanique d'étanchéité en SiC	Submersible	Oui
Protection marche à sec	Oui	Raccord de refoulement	DN 32

DONNÉES ÉLECTRIQUES

Câble électrique	10m H07RN-F	Classe d'isolation	F
Fils	6G1,5 (ab 55 10G2,5)	Protecteur thermique	Oui
Indice de protection	IP 68	Protection du moteur	Thermostat

MULTICUT

Type	Art.-Nr.	Tension	Puissance moteur		Intensité	Fusible d'ap- S3		Poids
			P1	P2		pareil		
Sans protection antidéflagrante								
20/2 M plus	JP42765	3/PE~400 V	2,40 kW	1,91 kW	4,0 A	10 A	25 %	29,0 kg
25/2 ME	JP09843	1/N/PE~230 V	2,70 kW	2,04 kW	12,0 A	16 A	35 %	38,0 kg
35/2 M	JP09806	3/PE~400 V	3,70 kW	3,04 kW	6,6 A	10 A	40 %	40,5 kg
36/2 M	JP09907	3/PE~400 V	4,20 kW	3,42 kW	7,3 A	10 A	30 %	40,5 kg
45/2 M	JP09430	3/PE~400 V	4,84 kW	3,93 kW	7,9 A	10 A	25 %	42,0 kg
75/2 M	JP09912	3/PE~400/690 V	7,70 kW	6,60 kW	13,2 A/7,7 A	20 A	30 %	90,0 kg
76/2 M	JP09262	3/PE~400/690 V	7,70 kW	6,60 kW	13,2 A/7,7 A	20 A	30 %	90,0 kg
Avec protection antidéflagrante								
20/2 M plus, Ex	JP42766	3/PE~400 V	2,40 kW	1,91 kW	4,0 A	10 A	25 %	29,0 kg
25/2 ME, Ex	JP09742	1/N/PE~230 V	2,70 kW	2,04 kW	12,0 A	16 A	35 %	38,0 kg
35/2 M, Ex	JP09807	3/PE~400 V	3,70 kW	3,04 kW	6,6 A	10 A	40 %	40,5 kg
36/2 M, Ex	JP09908	3/PE~400 V	4,20 kW	3,42 kW	7,3 A	10 A	30 %	40,5 kg
45/2 M, Ex	JP09431	3/PE~400 V	4,84 kW	3,93 kW	7,9 A	10 A	25 %	42,0 kg
75/2 M, Ex	JP09913	3/PE~400/690 V	7,70 kW	6,60 kW	13,2 A/7,7 A	20 A	30 %	90,0 kg
76/2 M, Ex	JP09263	3/PE~400/690 V	7,70 kW	6,60 kW	13,2 A/7,7 A	20 A	30 %	90,0 kg

MULTICUT

POMPES POUR EAUX USÉES

Dimensions avec pieds (mm)

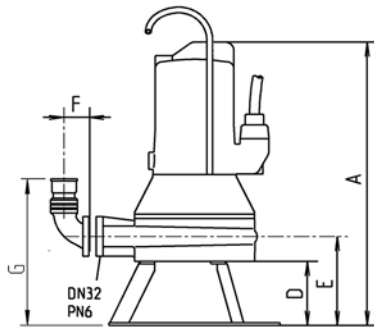

1 1/4"
1 1/4"-1 1/2"

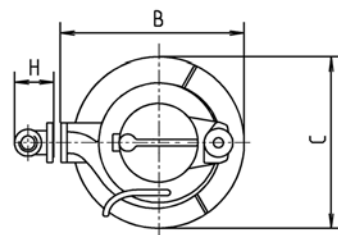

Typ	A	B	C	D	E	F	G	H
20/2M	440	290	230	100	140	60	230	90
25/2ME	520	330	250	140	180	60	270	90
35/2M+36/2M	520	330	250	140	180	60	270	90
45/2M	520	330	255	140	180	60	270	90
75/2M+76/2M	665	430	400	150	210	60	300	90

22625-09

Dimensions avec jeu de barres de guidance

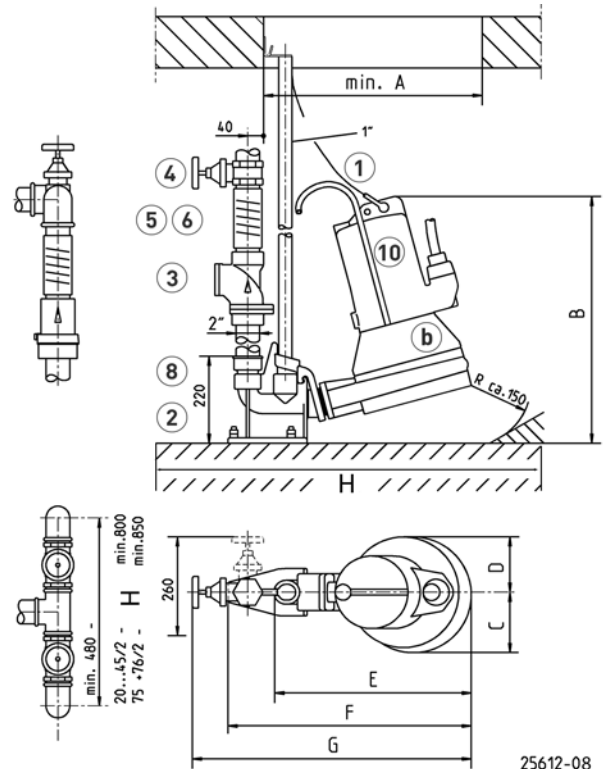

25612-08

	A	B	C	D	E	F	G	H	min.
20/2M plus	430	450	110	110	380	500	585	400 x 700mm	
25/2ME-36/2M	470	490	125	125	420	540	635	400 x 700mm	
45/2M	470	490	130	125	420	540	635	400 x 700mm	
75/2M+76/2M	545	625	155	140	500	615	705	400 x 800mm	

ACCESSOIRES MÉCANIQUES

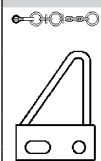

① Chaîne

certifié, 2,5 m, 320 kg, 5 anneaux de suspension (EN 818 mod.)
certifié, 5,0 m, 320 kg, 8 anneaux de suspension (EN 818 mod.)
certifié, 7,5 m, 320 kg, 11 anneaux de suspension (EN 818 mod.)
Manille, certifiée, 630 kg, acier inox
Suspension pompe (08 Ex - 100...)

Art.-Nr.

JP45901
JP45902
JP47365
JP45904
JP45925

② Jeu de barres de guidage

GR 35
Barres de guidage 1"
Barres de guidage 1"
Barres de guidage 1"
Barres de guidage 1"

Filetage intérieur 1/2" pour pompes Multicut
1500 mm
2000 mm
2500 mm
3000 mm

JP14094
JP48937
JP48938
JP48939
JP48940







Transfert du centre de gravité MultiCut 75... und 76...

JP44757

MULTICUT

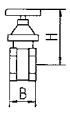
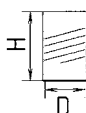
POMPES POUR EAUX USÉES

ACCESSOIRES MÉCANIQUES

					Art.-Nr.	
	③ Clapet anti-retour	R40 EN 12050-4	1½" (DN 40), PN 4	150x120 (HxB)	JP00317	
		R50 EN 12050-4	2" (DN 50), PN 4	150x120 (HxB)	JP00326	
	Clapet anti-retour	KE40 EN 12050-4	1½" (DN 40), PN 6	170x125 (HxB)	JP47974	
		K50 EN 12050-4	2" (DN 50), PN 6	185x155 (HxB)	JP44782	
	④ Vanne arrêt		laiton, 1½" (DN 40), PN 16	125x60 (HxB)	JP44786	
			acier inox, 1½" (DN 40), PN 16	125x80 (HxB)	JP48403	
			brass, 2" (DN 50), PN 16	140x70 (HxB)	JP44787	
	⑤ Manchette caoutchouc		1½" (DN 40), PN 4	120x50 (HxD)	JP44777	
			2" (DN 50), PN 4	150x63 (HxD)	JP44775	
	⑥ Collier de serrage		1½"		JP44763	
			2»		JP44764	
	⑦ Pied		20/2M		JP44759	
			M	25/2ME - 45/2M		JP20980
			M 220	75/2M - 76/2M		JP22302
			Tôle de fixation	en connexion avec un pressostat		JP23100
	⑧ Manchon de réduction		1¼"-1½"		JP44769	
			1¼"-2"		JP44772	
			1½"-2" pour barre de guidage GR 35		JP44776	
	⑨ Raccord		1¼" (filetage intérieur)		JP16870	
	⑩ Canne de brassage		Type 0	08 Ex, 20/2	JP45408	
			Type I	10/... - 45/...	JP28221	
			Type II	55/... - 100/...	JP28222	

ACCESSOIRES ÉLECTRIQUES

				Art.-Nr.	
	a) Régulation pour poste avec 1 pompe	Coffret de commande AD 12 ExME, TLS	25/2 ME	JP43163	
		+ démarreur progressif		JP24138	
		Coffret de commande AD 46 ExM, TLS	20/2 M	JP43160	
		Steuerung HIGHLOGO 1-46 LC		JP47985	
		Coffret de commande AD 610 ExM, TLS	35/2 M - 45/2 M	JP43161	
		Control unit HIGHLOGO 1-610 LC		JP47986	
		Régulation pour poste avec 2 pompes			
		Coffret de commande BD 46 ExM, TLS	20/2 M	JP43166	
		Control unit HIGHLOGO 2-46 LC		JP47994	
		Coffret de commande BD 610 ExM, TLS	35/2 M - 45/2 M	JP43167	
Control unit HIGHLOGO 2-610 LC		JP47995			
	Batterie	pour alarme indépendante du réseau		JP44850	

MULTICUT

POMPES POUR EAUX USÉES

ACCESSOIRES ÉLECTRIQUES

			Art.-Nr.
	b Contrôleur d'étanchéité	DKG	JP44900
		DKG Ex pour pompes antidéflagrantes	JP00249
	Smart Home	FTJP Radio transmitter	JP47209

MULTICUT

POMPES POUR EAUX USÉES