



## FFS-FFB

### GROUPES ANTI-INCENDIE

#### FFS - FFB GROUPES ANTI-INCENDIE UNI EN 12845

Les groupes de pressurisation anti-incendie EBARA type FFS-FFB s'appliquent aux alimentations hydriques à actionnement automatique pour les installations automatiques anti-incendie conforme à la norme européenne UNI EN 12845.

#### Principe de fonctionnement

Comme établi par la norme UNI EN 12845, les pompes d'alimentation du groupe anti-incendie, en cas d'intervention, sont mises en marche par une paire de pressostats à travers un panneau électrique de commande fourni avec chaque pompe et elles doivent fonctionner constamment jusqu'à l'arrêt qui ne se fait que par commande manuelle. L'entrée en fonctionnement des pompes d'alimentation peut provoquer simultanément l'activation d'un avertisseur sonore et lumineux à distance. La pompe de compensation (pilote), de petit débit, intervient en cas de petites pertes de l'installation et est mise en marche et arrêtée de façon automatique par son tableau électrique et le pressostat correspondant réglé à une valeur de pression supérieure à la valeur du pressostat de la pompe d'alimentation. L'arrêt se fait au rétablissement de la pression de l'installation.

L'avertisseur sonore - lumineux signale aussi le manque d'une phase, de la tension, le manque d'eau et de la position éventuellement incorrecte des vannes d'interception tant en refoulement qu'en aspiration.

Les panneaux électriques de commande sont dotés de signalisation de pompe en marche.

#### Normes et règlements

Les groupes de pressurisation anti-incendie type FFS-FFB sont conçus et fabriqués dans le respect des règlements et des normes suivantes:

- Norme UNI EN 12845, appareils d'extinction d'incendies, alimentations hydriques pour installations automatiques
- Norme UNI EN 12845/10779, installation d'extinction d'incendies - Réseaux hydriques
- Directive Machines 2006/42 CEE
- Directive Basse Tension 2006/95/CE
- Directive Compatibilité Électromagnétique 2004/108
- Normes Européennes: EN60204-1; CEI EN60439-1; EN61000-6-4; EN61000-6-2

#### Conditions d'utilisation

Les groupes de pressurisation anti-incendie FFS-FFB, sont utilisable exclusivement, comme prévu par la norme UNI EN 12845 LH, OH, HH, dans les alimentations hydriques à actionnement automatique pour les installations automatiques anti-incendie en activités civiles et industrielles. L'eau convoyée doit être dépourvue de corps solides et de fibres en suspension, de végétation et exempte de substances chimiques agressives et corrosives (UNI EN 12845 8.6).

- Température minimale de l'eau convoyée est de 0°C, température max 40°C (25°C pour pompes multicellulaires immergées)
- Température ambiante de fonctionnement est de 4°÷40°C à une altitude maximale de 1000 m a.d.m.
- Humidité relative max 50% à +40°C

NB: si possible, le groupe doit être installé sous-battant (UNI EN 12845)  
NB: chaque pompe doit avoir son propre conduit d'aspiration indépendant (UNI EN 12845).

#### Versions disponibles

Les groupes anti-incendie EBARA sont produits en six versions:

- FFS 11/21 3PS: groupe composé d'1 ou 2 électropompes principales de surface, monobloc base-joint et une électropompe de compensation;
- FFBE 11/21 ENR: groupe composé d'1 ou 2 électropompes principales de surface, monobloc base-joint et une électropompe de compensation;
- FFS 11/21 EVMG: groupe composé d'1 ou 2 électropompes principales de surface, multicellulaires verticales et une électropompe de compensation;
- KIT FFS 11/21 S: groupe composé d'1 ou 2 électropompes principales immergées, multicellulaires verticales et une électropompe de compensation;
- FFBD 11/21: groupe composé d'1 ou 2 motopompes principales de surface, monobloc base-joint et une électropompe de compensation;
- FFBD 111: groupe composé d'1 motopompe et d'1 électropompe de surface principales, monobloc base-joint et une électropompe de compensation.

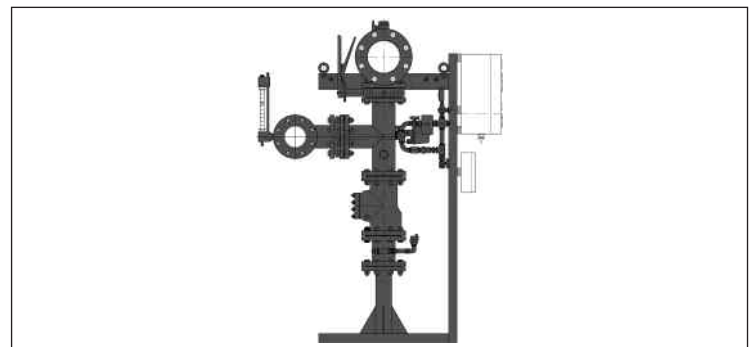
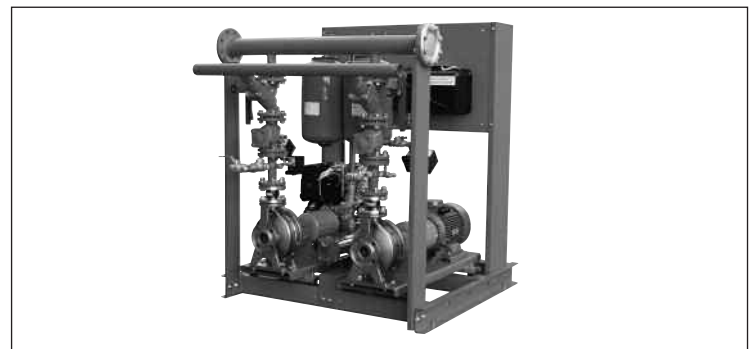



# FFS-FFB

## GROUPES ANTI-INCENDIE

### SCHEMA HYDRAULIQUE REPRESENTATIF AVEC POMPES DE SURFACE SUR-BATTANT - VERSION A

**LÉGENDE**

- 1 Pompe d'alimentation
- 2 Pompe de compensation
- 3 Vanne d'interception à papillon
- 4 Cuve d'alimentation pompe
- 5 Manovacuomètre
- 6 Vanne d'interception à billes
- 7 Raccord circuit de recirculation
- 8 Manomètre
- 9 Vanne de purge automatique
- 10 Clapet de non retour
- 11 Bride pleine/bouchon de fermeture
- 12 Pressostat commande pompe
- 13 Vase d'expansion à membrane
- 14 Raccord en T, raccord mesureur
- 15 Tronc de rallonge en amont du mesureur
- 16 Débitmètre
- 17 Filtre
- 18 Réservoir amorçage pompe
- 19 Interrupteur bas niveau pour démarrage pompe
- 20 Vanne de fond

**NB:** les composants numérotés avec astérisque ne sont fournis que sur demande et séparément (\*3, \*14, \*15, 16, kit débitmètre complet) (13 vase d'expansion), montage et essai incombent au fabricant de l'installation anti-incendie.

**NB:** les composants numérotés entre parenthèses et les réseaux hydrauliques correspondants signalés en pointillé ne font pas partie de la fourniture du groupe de pressurisation mais sont de la compétence du fabricant de l'installation anti-incendie.

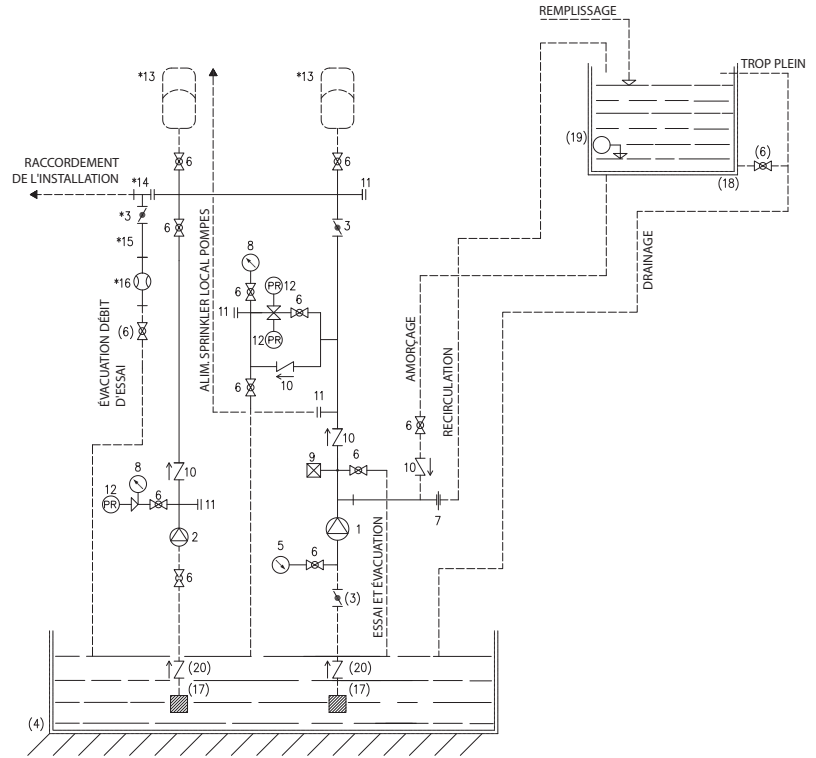

### SCHEMA HYDRAULIQUE REPRESENTATIF AVEC POMPES DE SURFACE SUR-BATTANT - VERSION B

**LÉGENDE**

- 1 Pompe d'alimentation
- 2 Pompe de compensation
- 3 Vanne d'interception à papillon
- 4 Cuve d'alimentation pompes
- 5 Manovacuomètre
- 6 Vanne d'interception à billes
- 7 Raccord circuit de recirculation
- 8 Manomètre
- 9 Vanne de purge automatique
- 10 Clapet de non retour
- 11 Bride pleine/bouchon de fermeture
- 12 Pressostat commande pompe
- 13 Vase d'expansion à membrane
- 14 Raccord en T, raccord mesureur
- 15 Tronc de rallonge en amont du mesureur
- 16 Débitmètre
- 17 Filtre
- 18 Réservoir amorçage pompe
- 19 Vanne de bas niveau démarrage pompe
- 20 Vanne de fond

**NB:** les composants numérotés avec astérisque ne sont fournis que sur demande et séparément (\*3, \*14, \*15, 16, kit débitmètre complet), (13 vase d'expansion), montage et essai incombent au fabricant de l'installation anti-incendie.

**NB:** les composants numérotés entre parenthèses et les réseaux hydrauliques correspondants signalés en pointillé ne font pas partie de la fourniture du groupe de pressurisation mais sont de la compétence du fabricant de l'installation anti-incendie.

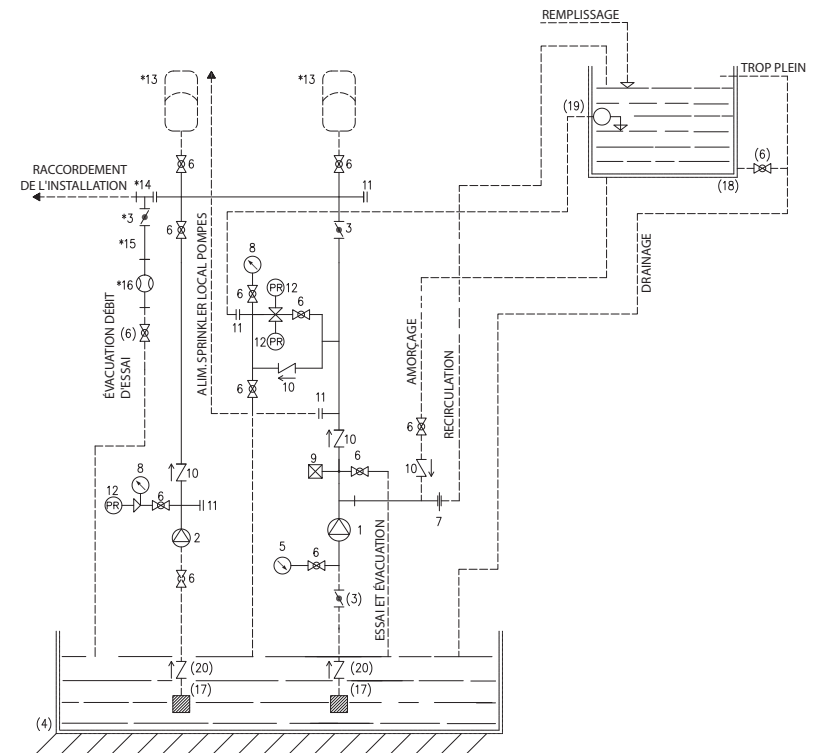

Le contenu de ce document n'est pas contractuel. EBARA Pumps Europe S.p.A. se réserve le droit d'apporter les modifications nécessaires, sans préavis.



# FFS-FFB

## GROUPES ANTI-INCENDIE

### SCHÉMA HYDRAULIQUE REPRÉSENTATIF AVEC POMPES DE SURFACE SOUS-BATTANT

**LÉGENDE**

- 1 Pompe d'alimentation
- 2 Pompe de compensation
- 3 Vanne d'interception à papillon
- 4 Cuve d'alimentation pompes
- 5 Manovacuomètre
- 6 Vanne d'interception à billes
- 7 Raccord circuit de recirculation
- 8 Manomètre
- 9 Vanne de purge automatique
- 10 Clapet de non retour
- 11 Bride pleine/bouchon de fermeture
- 12 Pressostat commande pompe
- 13 Vase d'expansion à membrane
- 14 Raccord en T raccord mesureur
- 15 Tronc de rallonge en amont du mesureur
- 16 Débitmètre
- 17 Filtre

**NB:** les composants numérotés avec astérisque ne sont fournis que sur demande et séparément (\*3, \*14, \*15, \*16, kit débitmètre complet) (\*13 vase d'expansion), montage et essai incombent au fabricant de l'installation.

**NB:** les composants numérotés entre parenthèses et les réseaux hydrauliques correspondants signalés en pointillé ne font pas partie de la fourniture du groupe de pressurisation anti-incendie mais sont de la compétence du fabricant de l'installation anti-incendie.

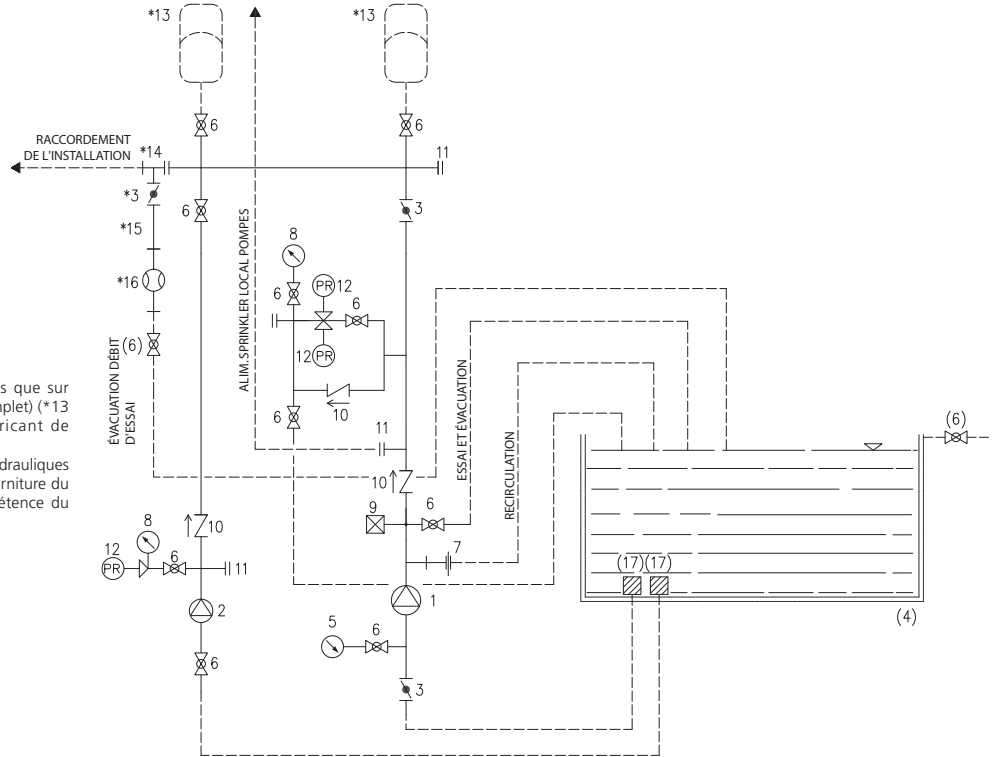

### SCHÉMA HYDRAULIQUE REPRÉSENTATIF AVEC POMPES IMMERGÉES

**LÉGENDE**

- 1 Pompe d'alimentation
- 2 Pompe de compensation
- 3 Vanne d'interception à papillon
- 4 Cuve d'alimentation pompes
- 5 -
- 6 Vanne d'interception à billes
- 7 Raccord circuit de recirculation
- 8 Manomètre
- 9 Vanne de purge automatique
- 10 Clapet de non retour
- 11 Bride pleine/bouchon de fermeture
- 12 Pressostat commande pompe
- 13 Vase d'expansion à membrane
- 14 Raccord en T, raccord mesureur
- 15 Tronc de rallonge en amont du mesureur
- 16 Débitmètre
- 17 Clapet de sécurité
- 18 Interrupteur niveau minimum démarrage pompe
- 19 Vanne à flotteur de remplissage

**NB:** Les accessoires et les tronçons de tuyauteries de l'orifice de sortie des pompes jusqu'aux raccords en amont des vannes à clapet, des connexions électriques incluses, sont de la compétence du fabricant de l'installation anti-incendie.

**NB:** les composants numérotés avec astérisque ne sont fournis que sur demande et séparément (\*3, \*14, \*15, \*16, kit débitmètre complet) (\*13 vase d'expansion), montage et essai incombent au fabricant de l'installation anti-incendie.

**NB:** les composants numérotés entre parenthèses et les réseaux hydrauliques correspondants signalés en pointillé ne font pas partie de la fourniture du groupe de pressurisation anti-incendie mais sont de la compétence du fabricant de l'installation anti-incendie.

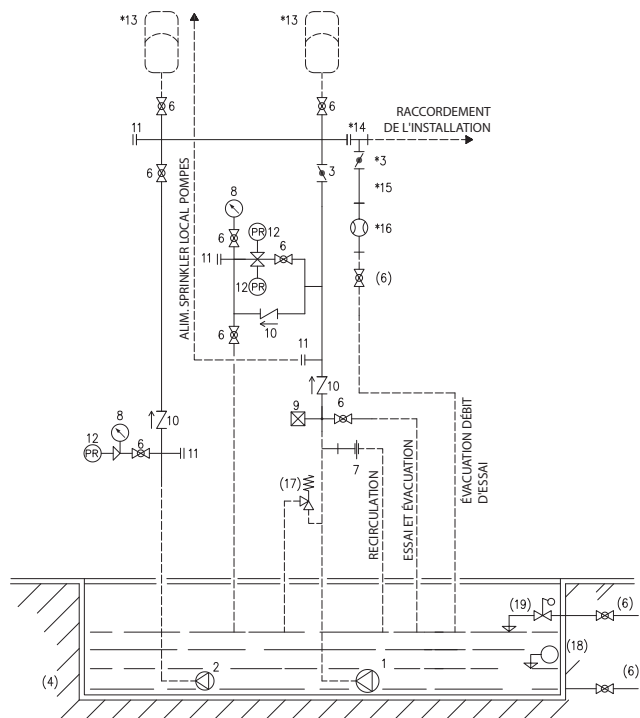

Le contenu de ce document n'est pas contractuel. EBARA Pumps Europe S.p.A. se réserve le droit d'apporter les modifications nécessaires, sans préavis.



# FFS-FFB

## GROUPES ANTI-INCENDIE

### SCHÉMA GROUPE ANTI-INCENDIE FFS AVEC ÉLECTROPOMPES BASE JOINT

- LÉGENDE**
- 1 Raccord en amont clapet de non retour
  - 2 Clapet de non retour avec clapet inspectionnable
  - 3 Tronc de raccordement
  - 4 Vanne d'interception à papillon avec signal électrique d'ouverture manquée
  - 5 Collecteur de refoulement
  - 6 Tuyauterie de raccordement jockey pump
  - 7 Raccord en croix avec bouchon de fermeture, ligne jockey pump
  - 8 Clapet de non retour avec clapet inspectionnable, ligne jockey pump
  - 9 Vanne d'interception à bille, ligne jockey pump
  - 10 Vanne d'interception à bille
  - 11 Vanne de purge automatique
  - 12 Raccord en T, circuit de recirculation
  - 13 Vanne à bille d'essai et évacuation
  - 14 Vanne à équerre / diaphragme, circuit de recirculation
  - 15/15A Bouchon fermeture/Kit amorçage
  - 16/16A Bouchon fermeture / Pré-installation raccord alimentation sprinkler local pompes
  - 17 Raccord en T, circuit d'essai pressostat
  - 18 Vannes d'interception à bille, essai et évacuation circuit pressostats
  - 19 Pressostats de démarrage électropompe alimentation
  - 20 Raccord en croix avec bouchon de fermeture, circuit d'essai pressostats
  - 23 Vanne d'interception à bille, circuit d'essai pressostats
  - 24 Manomètre, circuit d'essai pressostats
  - 25 Manomètre, ligne jockey pump
  - 26 Vanne d'interception à bille, circuit pressostat jockey pump
  - 27 Pressostat de démarrage jockey pump
  - 28 Bride pleine
  - 29 Contre-bride
  - 30 Panneau électrique de commande électropompe d'alimentation
  - 31 Panneau électrique de commande électropompe de compensation
  - 32 (\*) Centrale d'alarmes local avec présence opérateurs
  - 33 (\*) Centrale d'alarme sonore
  - 34 (\*) Vase d'expansion
  - 35 Tronc trois voies
  - 36 Tronc stabilisateur
  - 37 Vanne d'interception
  - 38 Fluxmètre
  - 39 Electropompe d'alimentation
  - 40 Diffuseur conique pour réduction de la vitesse refoulement pompe (pour les groupes avec pompes 3PS)
  - 41 Jockey pump
  - 42 Vanne d'interception à bille
  - 43 (\*) Diffuseur conique excentrique
  - 44 (\*) Vanne d'interception à papillon avec signal électrique d'ouverture manquée (aspiration)
  - 45 Vanne d'interception à bille
  - 46 Clapet de non retour avec clapet kit amorçage
  - 47 Base
  - 48 Châssis
  - 49 Boulons à tige de levage
  - 50 Raccord 3 pièces ligne jockey pump
- (\*) Fourni séparément sur demande

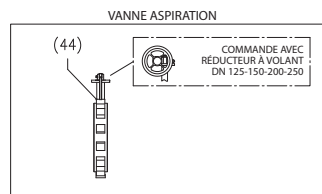
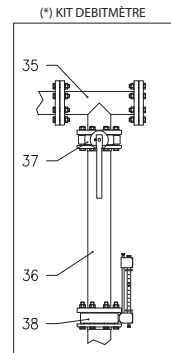
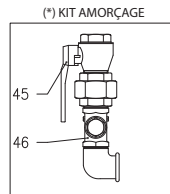
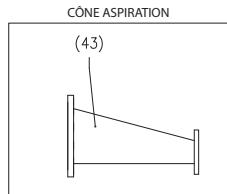
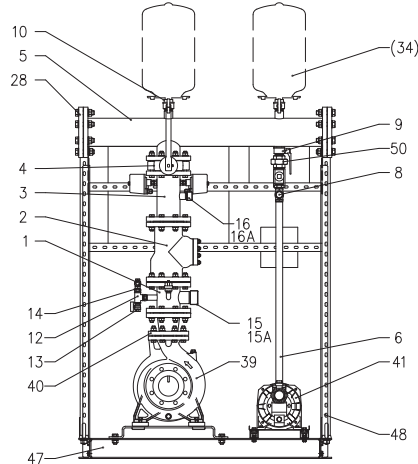
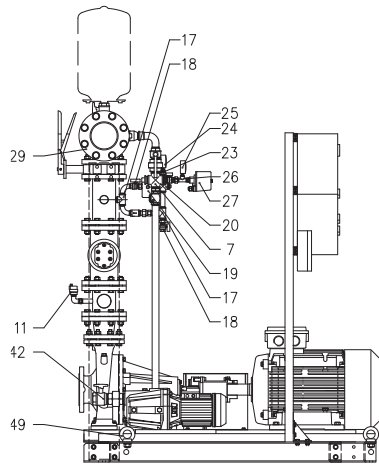
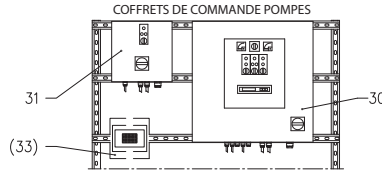
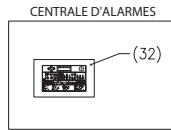



# FFS-FFB

## GROUPES ANTI-INCENDIE

### SCHEMA GROUPE ANTI-INCENDIE FFB AVEC ELECTROPOMPE ET MOTOPOMPE BASE-JOINT

- LÉGENDE**
- 1 Joint anti-vibrations
  - 2 Clapet de non retour avec clapet inspectionnable
  - 3/3A Bride pleine (bouchon)/ kit débitmètre
  - 4 Vanne d'interception avec signal électrique d'ouverture manquée
  - 5 Collecteur de refoulement
  - 6 Tuyauterie de raccordement jockey pump
  - 7 Raccord avec bouchon de fermeture, ligne jockey pump
  - 8 Clapet de non retour avec clapet inspectionnable, ligne jockey pump
  - 9 Vanne d'interception à bille, ligne jockey pump
  - 10 Vannes d'interception à bille pour vases d'expansion
  - 11 Vanne de purge automatique
  - 12 Raccord en T, circuit de recirculation
  - 13 Clapet de non retour circuit d'essai pressostats
  - 14 Vanne à équerre / diaphragme, circuit de recirculation
  - 15/15A Bouchon fermeture/Kit amorçage
  - 16/16A Bouchon fermeture / Pré-installation raccord alimentation sprinkler local pompes
  - 17 Raccord en T, circuit d'essai pressostat
  - 18 Vannes d'interception à bille, essai et évacuation circuit pressostats
  - 19 Pressostats de démarrage électropompe alimentation
  - 20 Raccord bouchon de fermeture, circuit d'essai pressostats
  - 21 Réservoir combustible
  - 22 Cuve de récolte
  - 23 Batterie
  - 24 Manomètre, circuit d'essai pressostats
  - 25 Manomètre, ligne jockey pump
  - 26 Vanne d'interception à bille, circuit pressostat jockey pump
  - 27 Pressostat de démarrage jockey pump
  - 28 Bride pleine
  - 29 Contre-bride
  - 30 Panneau électrique de commande motopompe d'alimentation
  - 30A Coffret électrique de commande électropompe d'alimentation (sur les versions FFBD111)
  - 31 Panneau électrique de commande électropompe de compensation
  - 32 (\*) Centrale d'alarmes local avec présence opérateurs
  - 33 (\*) Centrale d'alarme sonore
  - 34 (\*) Vase d'expansion
  - 36 Tronc stabilisateur
  - 37 Vanne d'interception
  - 38 Fluxmètre
  - 39 Motopompe d'alimentation
  - 39A Électropompe d'alimentation (sur les versions FFBD111)
  - 40 Diffuseur conique pour réduction de la vitesse de refoulement pompe
  - 41 Jockey pump
  - 42 Vanne d'interception à bille, en aspiration jockey pump
  - 43 (\*) Diffuseur conique excentrique
  - 44 (\*) Vanne d'interception à papillon avec signal électrique d'ouverture manquée (aspiration des pompes d'alimentation)
  - 45 Vanne d'interception à bille
  - 46 Clapet de non retour avec clapet kit amorçage
  - 47 Base
  - 48 Renforts de support collecteur
  - 49 Raccord 3 pièces ligne jockey pump

(\*) Fourni séparément sur demande

CENTRALE D'ALARMES

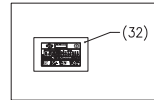

COFFRETS DE COMMANDE

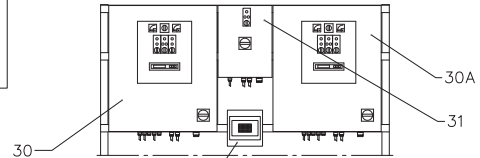

VERSION AVEC VANNE BRIDÉE

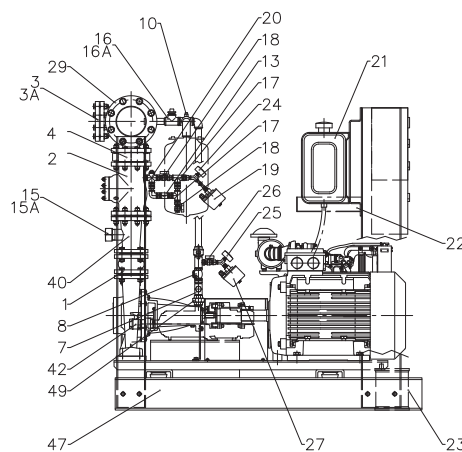

VERSION AVEC VANNE FILETÉE

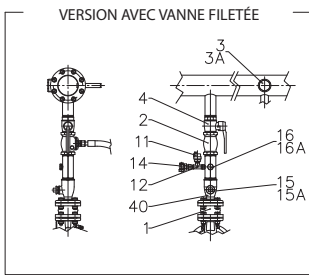

VANNE ASPIRATION

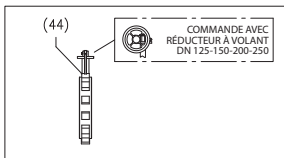

CÔNE ASPIRATION

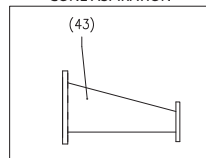

JOINT ANTI-VIBRATIONS

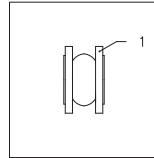

KIT AMORÇAGE

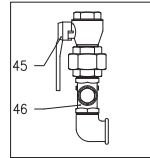

KIT DEBITMÈTRE  
VERSION POUR DIESEL

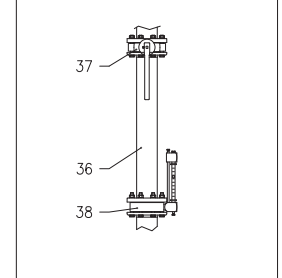

Le contenu de ce document n'est pas contractuel. EBARA Pumps Europe S.p.A. se réserve le droit d'apporter les modifications nécessaires, sans préavis.



# FFS-FFB

## GROUPES ANTI-INCENDIE

### SCHÉMA GROUPE ANTI-INCENDIE FFS AVEC ÉLECTROPOMPES MULTICELLULAIRES VERTICALES

- LÉGENDE**
- 1 Raccord en amont clapet de non retour
  - 2 Clapet de non retour avec clapet inspectionnable
  - 3 Tronc de raccordement
  - 4 Vanne d'interception à papillon avec signal électrique d'ouverture manquée
  - 5 Collecteur de refoulement
  - 6 Tuyauterie de raccordement jockey pump
  - 7 Raccord en croix avec bouchon de fermeture, ligne jockey pump
  - 8 Clapet de non retour avec clapet inspectionnable, ligne jockey pump
  - 9 Vanne d'interception à bille, ligne jockey pump
  - 10 Vanne d'interception à bille
  - 11 Vanne de purge automatique
  - 12 Raccord en T, circuit de recirculation
  - 13 Vanne à bille d'essai et évacuation
  - 14 Vanne à équerre / diaphragme, circuit de recirculation
  - 15/15A Bouchon fermeture/Kit amorçage
  - 16/16A Bouchon fermeture / Pré-installation raccord alimentation sprinkler local pompes
  - 17 Raccord en T, circuit d'essai pressostat
  - 18 Vannes d'interception à bille, essai et évacuation circuit pressostats
  - 19 Pressostats de démarrage électropompe alimentation
  - 20 Raccord en croix avec bouchon de fermeture, circuit d'essai pressostats
  - 21 Étrier de support en "L" (présent uniquement sur les groupes avec pompes EVMG)
  - 22 Support collecteur (présent uniquement sur les groupes avec pompes EVMG)
  - 23 Vanne d'interception à bille, circuit d'essai pressostats
  - 24 Manomètre, circuit d'essai pressostats
  - 25 Manomètre, ligne jockey pump
  - 26 Vanne d'interception à bille, circuit pressostat jockey pump
  - 27 Pressostat de démarrage jockey pump
  - 28 Bride pleine
  - 29 Contre-bride
  - 30 Panneau électrique de commande électropompe d'alimentation
  - 31 Panneau électrique de commande électropompe de compensation
  - 32 (\*) Centrale d'alarmes local avec présence opérateurs
  - 33 (\*) Centrale d'alarmes sonore
  - 34 (\*) Vase d'expansion
  - 35 Tronc trois voies
  - 36 Tronc stabilisateur
  - 37 Vanne d'interception
  - 38 Fluxmètre
  - 39 Electropompe d'alimentation
  - 41 Jockey pump
  - 42 Vanne d'interception à bille
  - 43 (\*) Diffuseur conique excentrique
  - 44 (\*) Vanne d'interception à papillon avec signal électrique d'ouverture manquée (aspiration)
  - 45 Vanne d'interception à bille
  - 46 Clapet de non retour avec clapet kit amorçage
  - 47 Base
  - 49 Boulons à tige de levage
  - 50 Raccord 3 pièces ligne jockey pump
- (\*) Fourni séparément sur demande

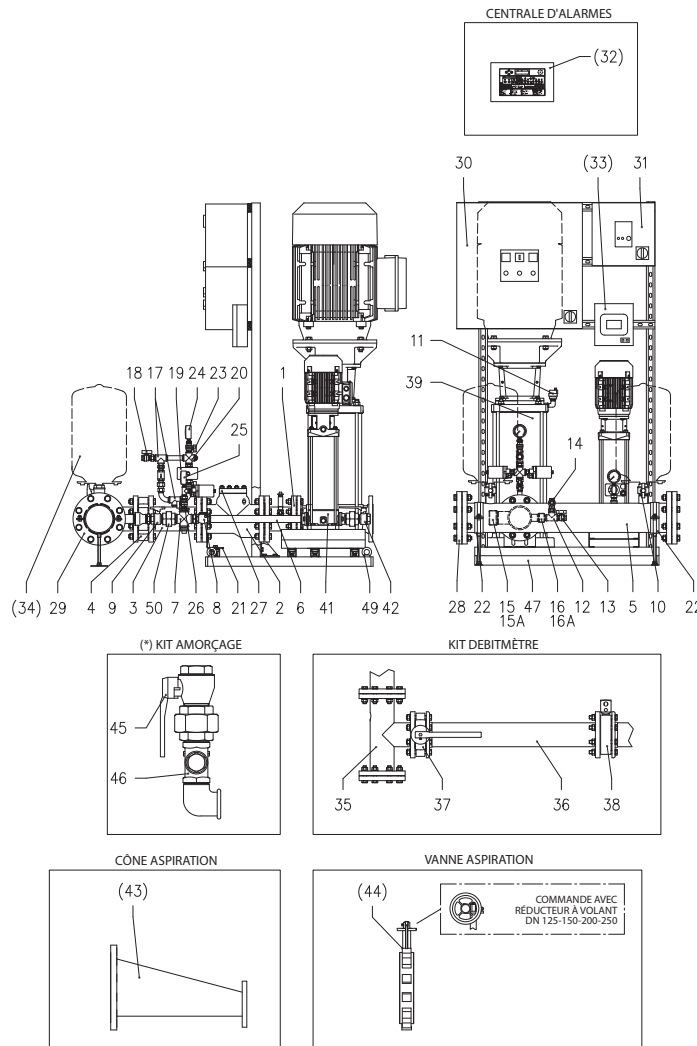

Le contenu de ce document n'est pas contractuel. EBARA Pumps Europe S.p.A. se réserve le droit d'apporter les modifications nécessaires, sans préavis.



# FFS-FFB

## GROUPES ANTI-INCENDIE

### SCHÉMA GROUPE ANTI-INCENDIE FFS-S KIT AVEC ÉLECTROPOMPES IMMERGÉES

**LÉGENDE**

- 1 Raccord en amont clapet de non retour
- 2 Clapet de non retour avec clapet inspectionnable
- 3 Tronc de raccordement
- 4 Vanne d'interception à papillon avec signal électrique d'ouverture manquée
- 5 Collecteur de refoulement
- 6 Tuyauterie de raccordement jockey pump (non prévu pour les pompes immergées)
- 7 Raccord en croix avec bouchon de fermeture, ligne jockey pump
- 8 Clapet de non retour avec clapet inspectionnable, ligne jockey pump
- 9 Vanne d'interception à bille, ligne jockey pump
- 10 Vanne d'interception à bille
- 11 Vanne de purge automatique
- 12 Raccord en T, circuit de recirculation
- 13 Vanne à bille d'essai et évacuation
- 14 Vanne à équerre / diaphragme, circuit de recirculation
- 15/15A Bouchon fermeture/Kit amorçage
- 16/16A Bouchon fermeture / Pré-installation raccord alimentation sprinkler local pompes
- 17 Raccord en T, circuit d'essai pressostat
- 18 Vannes d'interception à bille, essai et évacuation circuit pressostats
- 19 Pressostats de démarrage électropompe alimentation
- 20 Raccord en croix avec bouchon de fermeture, circuit d'essai pressostats
- 23 Vanne d'interception à bille, circuit d'essai pressostats
- 24 Manomètre, circuit d'essai pressostats
- 25 Manomètre, ligne jockey pump
- 26 Vanne d'interception à bille, circuit pressostat jockey pump
- 27 Pressostat de démarrage jockey pump
- 28 Bride pleine
- 29 Contre-bride
- 30 Panneau électrique de commande électropompe d'alimentation
- 31 Panneau électrique de commande électropompe de compensation
- 32 (\*) Centrale d'alarmes local avec présence opérateurs
- 33 (\*) Centrale d'alarme sonore
- 34 (\*) Vase d'expansion
- 35 Tronc trois voies
- 36 Tronc stabilisateur
- 37 Vanne d'interception
- 38 Fluxmètre
- 40 Contre-bride (pour les kits groupe avec pompes immergées)
- 48 Châssis
- 49 Boulons à tige de levage
- 50 Raccord 3 pièces ligne jockey pump

(\*) Fourni séparément sur demande

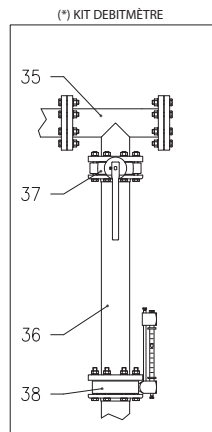
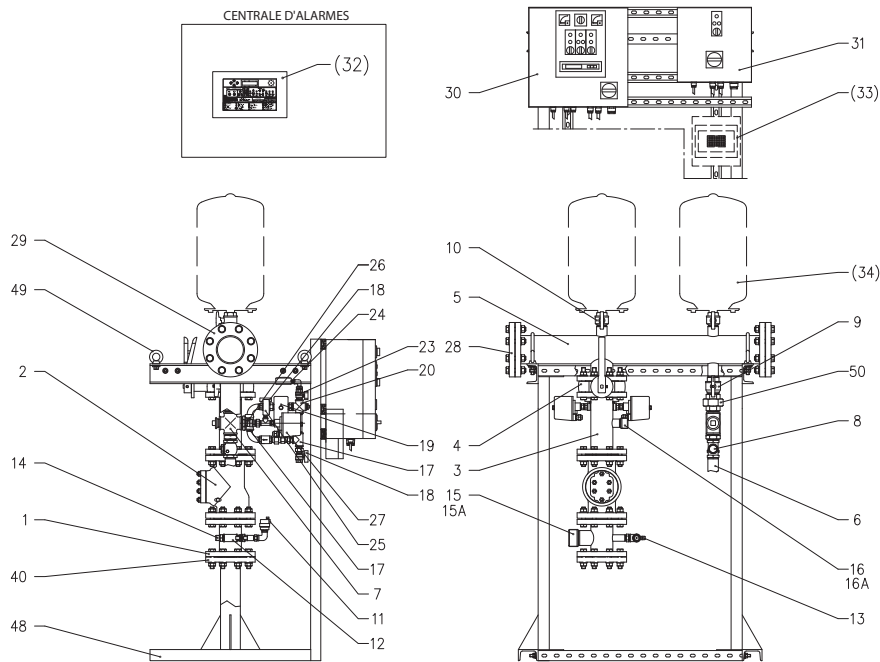

Le contenu de ce document n'est pas contractuel. EBARA Pumps Europe S.p.A. se réserve le droit d'apporter les modifications nécessaires, sans préavis.



# FFS-FFB

## GROUPES ANTI-INCENDIE

### SIGLE D'IDENTIFICATION - GROUPES AVEC POMPES BASE-JOINT

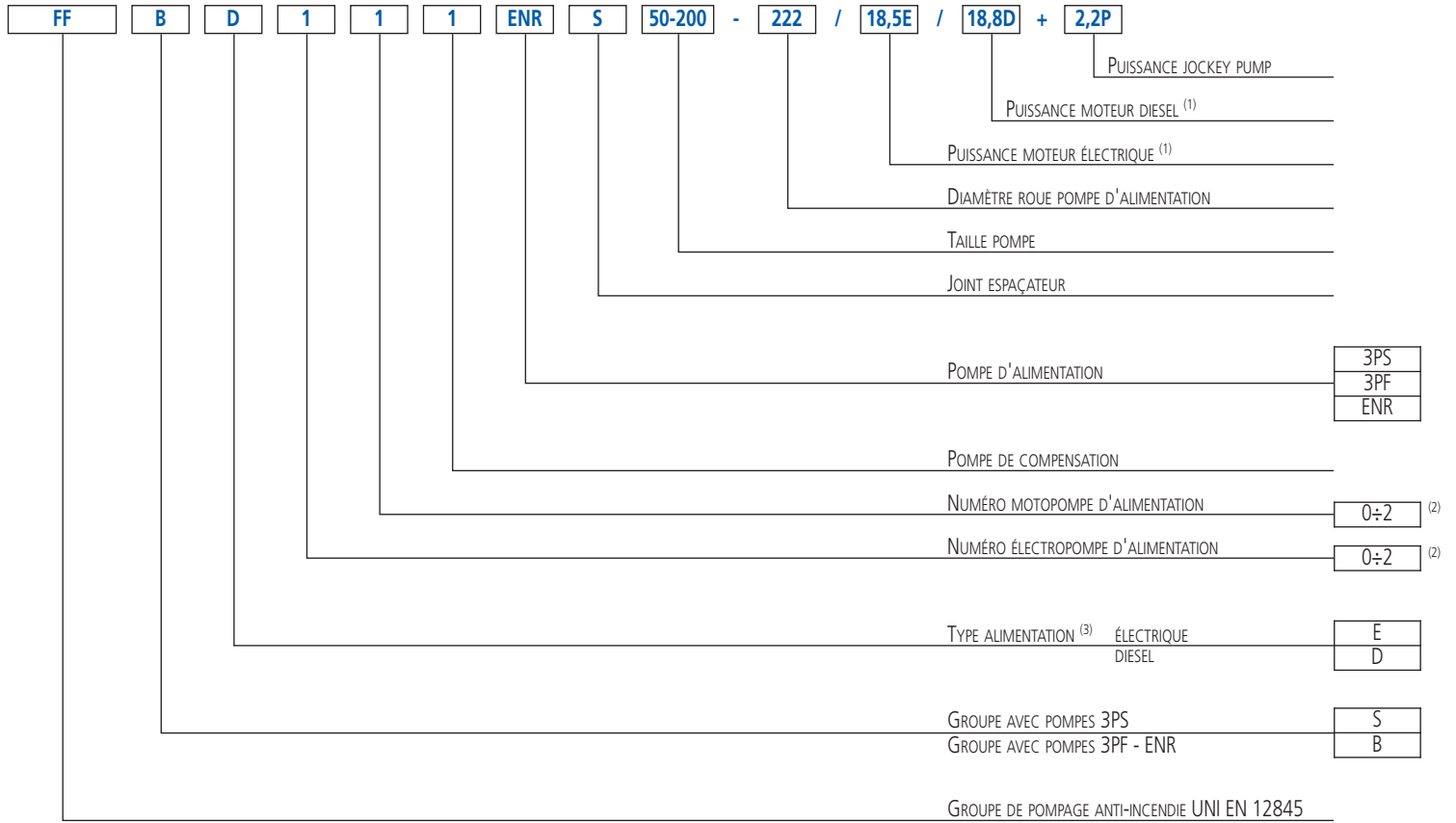

<sup>(1)</sup> Non indiqué en l'absence de la pompe spécifique  
<sup>(2)</sup> Quantité 0 non indiquée  
<sup>(3)</sup> Non indiqué dans les groupes avec pompes 3PS

### SIGLE D'IDENTIFICATION - GROUPES AVEC ÉLECTROPOMPES MULTICELLULAIRES VERTICALES

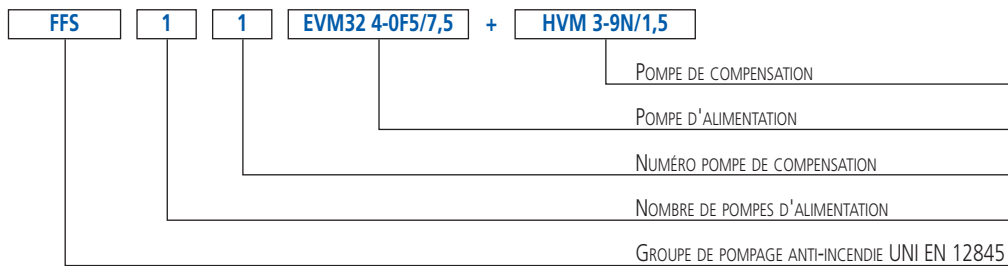

### SIGLE D'IDENTIFICATION - GROUPES AVEC ÉLECTROPOMPES IMMERGÉES

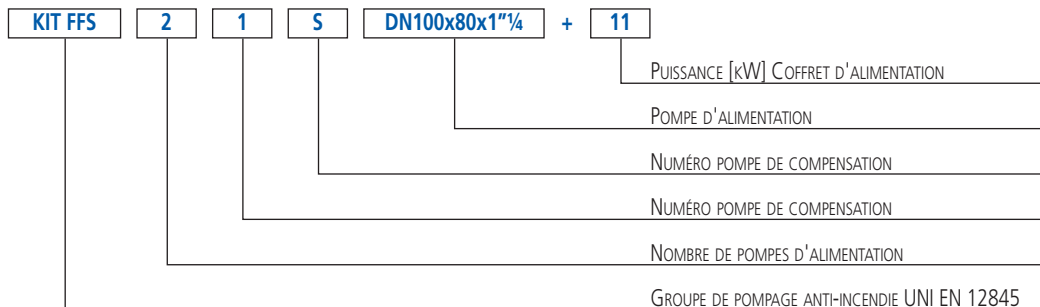

Le contenu de ce document n'est pas contractuel. EBARA Pumps Europe S.p.A. se réserve le droit d'apporter les modifications nécessaires, sans préavis.





# FFS-FFB

## GROUPES ANTI-INCENDIE

### TABLEAU DE PERFORMANCES BASE JOINT 32-40 (3PF - ENR)

Série pompe	Taille pompe	Q=Débit															
		l/min	100	150	200	250	300	333	360	370	400	450	500	590	660	700	710
		m³/h	6	9	12	15	18	20	21	22	24	27	30	35	40	42	43
		H=Hauteur d'élévation [m]															
3PF	32-160-166		35,5	34,0	32,0	30,0	27,0	25,0	-	-	-	-	-	-	-	-	-
3PF	32-200-186		42,0	40,0	37,5	35,1	31,0	28,0	-	-	-	-	-	-	-	-	-
3PF	32-200-200		53,5	52,0	49,5	46,5	43,5	40,5	38,0	-	-	-	-	-	-	-	-
3PF	32-200-224		69,0	67,5	65,0	62,5	58,5	55,5	53,0	52,0	49,0	44,0	-	-	-	-	-
ENR	32-250-245		82,5	82,0	80,0	76,5	71,0	66,0	60,5	-	-	-	-	-	-	-	-
ENR	32-250-255		92,3	91,5	89,5	86,0	80,5	75,5	70,0	68,0	-	-	-	-	-	-	-
3PF	40-160-166		-	-	38,5	37,5	36,8	36,0	35,5	35,2	34,5	33,2	31,9	29,2	26,9	25,5	-
3PF	40-200-183		-	-	45,5	44,5	44,0	43,0	42,5	42,0	41,0	39,5	38,0	35,1	32,5	31,0	-
3PF	40-200-200		-	-	57,0	56,5	55,5	55,0	54,6	54,5	53,5	52,5	51,0	48,0	45,5	44,0	-
3PF	40-200-224		-	-	71,0	70,5	70,2	70,0	69,5	69,0	68,5	67,5	66,0	63,0	60,5	59,0	-
ENR	40-250-220		-	-	65,5	65	63,5	62,5	61,5	61,0	60,0	57,5	54,5	47,0	-	-	-
ENR	40-250-239		-	-	79,8	79,5	78,5	78,0	77,5	77,0	76,0	74,0	71,5	65,5	59,5	-	-
ENR	40-250-252		-	-	91,0	90,5	90,0	89,0	88,5	88,3	87,5	86,0	83,5	78,5	73,5	70,0	69,0

### TABLEAU DE PERFORMANCES BASE JOINT 50-65 (3PF - ENR)

Série pompe	Taille pompe	Q=Débit															
		l/min	400	450	500	590	660	700	800	1050	1150	1200	1320	1600	2200	2300	2400
		m³/h	24	27	30	35	40	42	48	63	69	72	79	96	132	138	144
		H=Hauteur d'élévation [m]															
3PF	50-160-154		31,0	30,4	29,9	28,7	27,7	27,1	25,5	21,0	19,0	18,0	-	-	-	-	-
3PF	50-160-166		38,5	38,0	37,5	36,3	35,4	35,0	33,5	29,0	27,0	26,0	-	-	-	-	-
3PF	50-200-197		-	-	53,0	52,0	50,5	50,0	48,0	42,0	38,7	37,0	-	-	-	-	-
3PF	50-200-212		-	-	63,0	62,0	61,5	61,0	59,0	54,0	51,0	49,5	-	-	-	-	-
3PF	50-200-224		-	-	70,0	69,0	68,5	68,0	66,0	61,0	58,5	57,0	-	-	-	-	-
ENR	50-250-222		67,0	66,5	66,0	64,5	63,0	62,0	59,5	49,5	-	-	-	-	-	-	-
ENR	50-250-235		76,0	75,5	75,0	74,0	73,0	72,0	69,5	61,0	56,0	-	-	-	-	-	-
ENR	50-250-252		90,0	89,8	89,5	88,5	87,5	87,0	85,0	77,5	73,5	71,5	65,0	-	-	-	-
3PF	65-200-190		-	-	-	-	-	51,0	50,0	47,5	46,0	45,5	44,0	40,0	30,0	-	-
3PF	65-200-201		-	-	-	-	-	58,5	57,5	55,0	53,5	53,0	51,5	47,5	38,0	36,5	-
3PF	65-200-208		-	-	-	-	-	62,0	61,0	58,5	57,0	56,5	55,0	51,0	41,5	40,0	-
3PF	65-200-212		-	-	-	-	-	65,5	65,0	62,5	61,0	59,5	59,0	55,5	46,5	45,0	-
ENR	65-250-226		-	-	-	-	-	66,5	65,5	65,0	64,9	64,0	61,0	50,5	-	-	-
ENR	65-250-237		-	-	-	-	-	75,5	75,0	74,5	74,0	73,0	70,0	60,5	58,5	-	-
ENR	65-250-252		-	-	-	-	-	89,0	88,0	87,5	87,0	86,5	83,5	74,5	72,5	70,5	-

### TABLEAU DE PERFORMANCES BASE JOINT 80-100 (ENR)

Série pompe	Taille pompe	Q=Débit															
		l/min	1200	1600	2000	2300	2600	3000	3150	3300	3500	3600	3800	4400	4700	5000	5200
		m³/h	72	96	120	138	156	180	189	198	210	216	228	264	282	300	312
		H=Hauteur d'élévation [m]															
ENR	80-200-190		47,5	45,5	43,0	40,0	36,4	30,5	-	-	-	-	-	-	-	-	-
ENR	80-200-199		54,0	53,0	50,5	47,5	44,0	38,8	36,5	34,0	-	-	-	-	-	-	-
ENR	80-200-207		61,0	60,0	58,0	56,0	53,0	48,0	46,0	44,0	41,0	39,1	-	-	-	-	-
ENR	80-200-214		66,5	66,0	64,5	63,0	60,5	56,5	55,0	53,0	50,0	48,5	45,5	-	-	-	-
ENR	80-250-222		64,0	62,5	60,0	56,5	52,0	45,0	-	-	-	-	-	-	-	-	-
ENR	80-250-234		73,5	72,5	70,0	67,0	63,0	55,5	52,5	-	-	-	-	-	-	-	-
ENR	80-250-243		82,5	82,0	80,0	77,0	72,5	65,0	61,5	58,5	-	-	-	-	-	-	-
ENR	80-250-255		93,0	92,5	91,0	88,5	85,0	78,5	75,5	72,0	67,5	-	-	-	-	-	-
ENR	100-200-182		-	39,5	38,5	37,5	36,0	33,5	32,5	31,3	29,7	28,9	27,2	21,8	-	-	-
ENR	100-200-190		-	44,5	43,5	43,0	41,5	40,0	38,9	37,9	36,5	35,7	34,0	28,5	25,5	-	-
ENR	100-200-194		-	47,0	46,5	45,5	45,0	43,0	42,0	41,5	39,9	39,2	37,6	32,5	29,5	-	-
ENR	100-200-197		-	49,5	49,0	48,5	47,5	46,0	45,0	44,0	43,0	42,0	40,5	35,5	33,0	30,0	-
ENR	100-200-201		-	52,0	51,5	51,0	50,0	48,5	48,0	47,0	46,0	45,5	44,0	39,3	36,7	33,5	-
ENR	100-200-209		-	56,5	56,0	55,5	55,0	53,5	53,0	52,5	51,0	50,5	49,5	45,0	42,5	39,8	38,0
ENR	100-200-213		-	59,0	58,5	58,0	57,5	56,0	55,5	55,0	54,0	53,0	52,0	47,5	45,5	43,0	41,0
ENR	100-250-221		-	62,0	61,0	60,0	59,0	56,5	56,0	55,0	53,5	52,5	50,5	44,0	-	-	-
ENR	100-250-225		-	65,5	64,5	63,5	62,5	60,5	59,5	58,5	57,0	56,0	54,5	48,0	44,0	-	-
ENR	100-250-232		-	71,0	70,5	69,5	68,5	66,5	65,5	64,5	63,0	62,0	60,5	54,0	50,0	-	-
ENR	100-250-242		-	80,0	79,0	78,5	77,5	76,0	75,5	74,5	73,0	72,0	70,5	64,0	60,0	56,0	-
ENR	100-250-248		-	85,0	84,5	84,0	83,0	81,5	81,0	80,5	79,0	78,5	77,0	71,0	67,5	64,0	61,0
ENR	100-250-255		-	91,0	90,5	90,0	89,5	88,5	88,0	87,0	86,0	85,5	84,0	78,0	75,0	71,5	68,5



# FFS-FFB

## GROUPES ANTI-INCENDIE

TABLEAU DE PERFORMANCES AGA (JOCKEY)

Modèle	P <sub>2</sub>		Q=Débit								
	[HP]	[kW]	l/min	10	20	30	45	50	60	80	100
			m <sup>3</sup> /h	0,6	1,2	1,8	2,7	3	3,6	4,8	6
				H=Hauteur d'élévation [m]							
AGA 200T	2	1,5		59,0	55,6	52,2	47,3	45,7	42,5	36,4	30,5

TABLEAU DE PERFORMANCES AGA SUR (JOCKEY)

Modèle	P <sub>2</sub>		Q=Débit								
	[HP]	[kW]	l/min	10	20	30	40	50	60	70	80
			m <sup>3</sup> /h	0,6	1,2	1,8	2,4	3	3,6	4,2	4,8
				H=Hauteur d'élévation [m]							
AGA 300T SUR	3	2,2		73,5	68,0	63,5	58,8	54,5	50,9	47,3	44,0

TABLEAU DE PERFORMANCES COMPACT (JOCKEY)

Modèle	P <sub>2</sub>		Q=Débit						
	[HP]	[kW]	l/min	20	30	40	50	60	80
			m <sup>3</sup> /h	1,2	1,8	2,4	3	3,6	4,8
				H=Hauteur d'élévation [m]					
COMPACT A/10	1	0,75		56,5	53,0	48,5	43,5	37,1	20,0
COMPACT A/12	1,2	0,9		67,5	63,5	58,5	52,5	45,0	24,0
COMPACT A/15	1,5	1,1		79,0	74,5	69,0	62,5	54,0	28,0

TABLEAU DE PERFORMANCES MATRIX (JOCKEY)

Modèle	P <sub>2</sub>		Q=Débit						
	[HP]	[kW]	l/min	30	45	60	80	100	130
			m <sup>3</sup> /h	1,8	2,7	3,6	4,8	6	7,8
				H=Hauteur d'élévation [m]					
MATRIX 5-9T/2,2	3	2,2		97,0	92,0	87,0	78,0	66,0	39,6



# FFS-FFB

## GROUPES ANTI-INCENDIE

**COURBES DE PERFORMANCES série 3PF 32-160** (diamètre roue 166 mm)  
(selon ISO 9906 Annexe A)

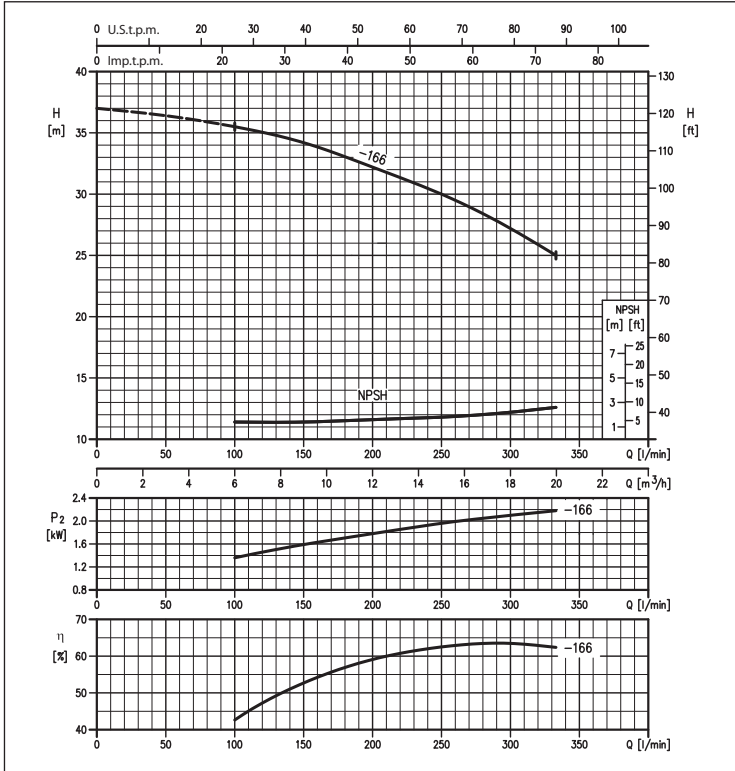

**COURBES DE PERFORMANCES série 3PF 32-200** (diamètre roue de 186 à 224 mm)  
(selon ISO 9906 Annexe A)

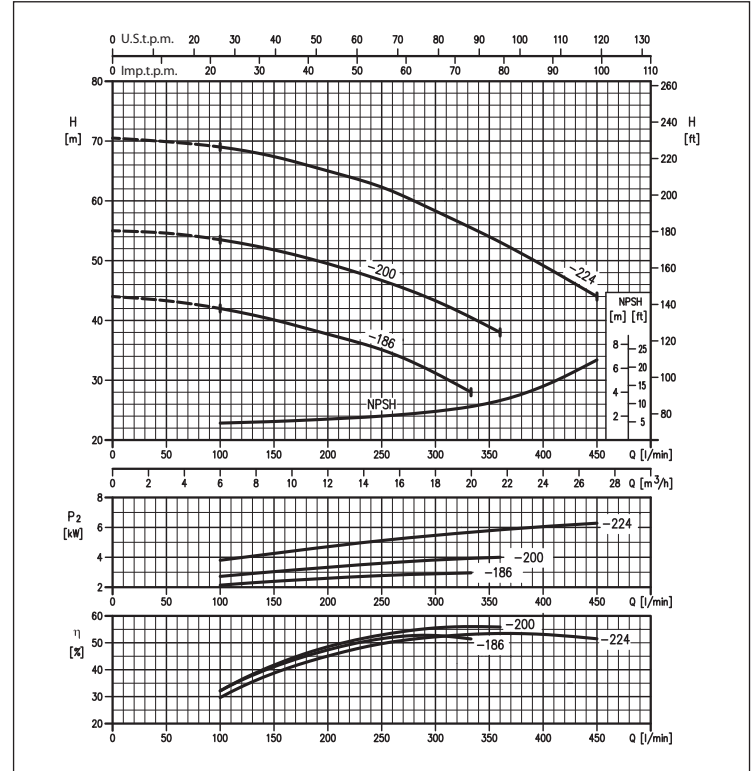

**COURBES DE PERFORMANCES série ENR 32-250** (diamètre roue de 245 à 255 mm)  
(selon ISO 9906 Annexe A)

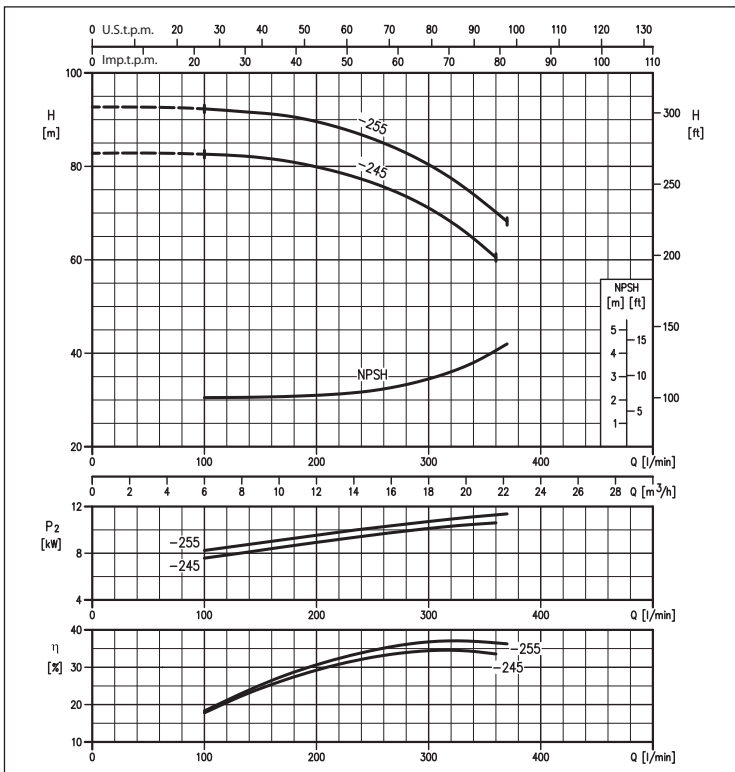

**COURBES DE PERFORMANCES série 3PF 40-160** (diamètre roue 166 mm)  
(selon ISO 9906 Annexe A)

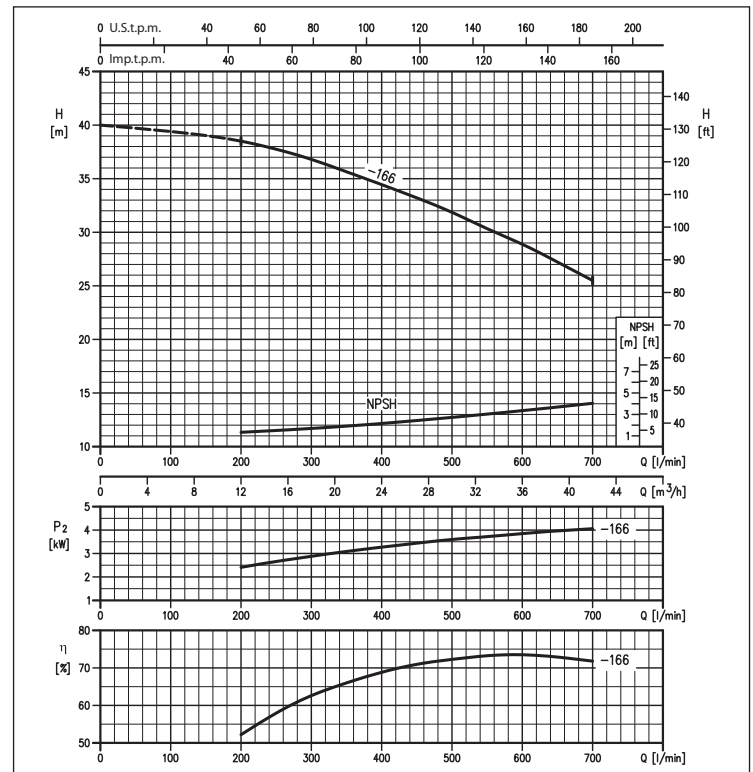

Le contenu de ce document n'est pas contractuel. EBARA Pumps Europe S.p.A. se réserve le droit d'apporter les modifications nécessaires, sans préavis.



# FFS-FFB

## GROUPES ANTI-INCENDIE

**COURBES DE PERFORMANCES série 3PF 40-200** (diamètre roue de 183 à 224 mm)  
(selon ISO 9906 Annexe A)

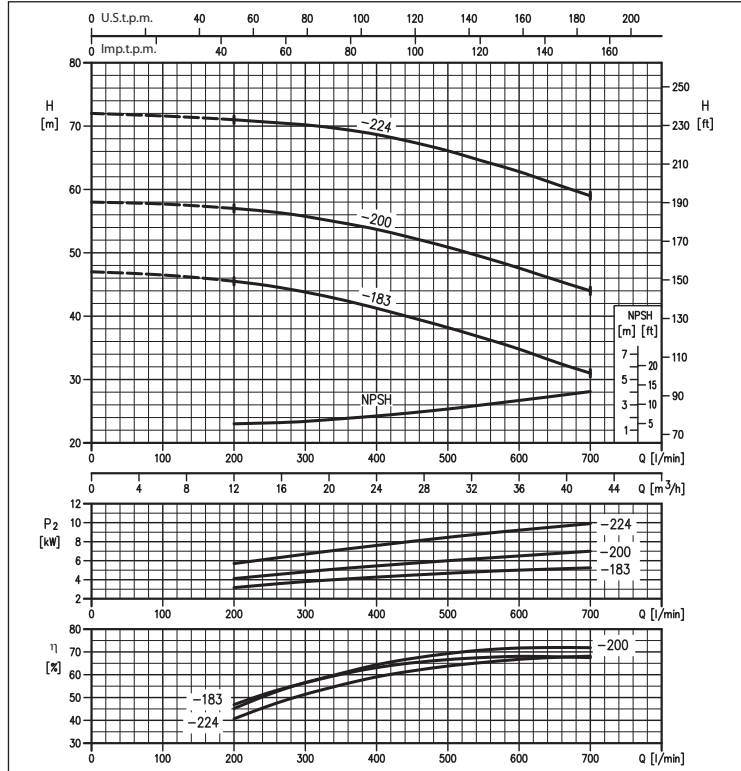

**COURBES DE PERFORMANCES série ENR 40-250** (diamètre roue de 186 à 224 mm)  
(selon ISO 9906 Annexe A)

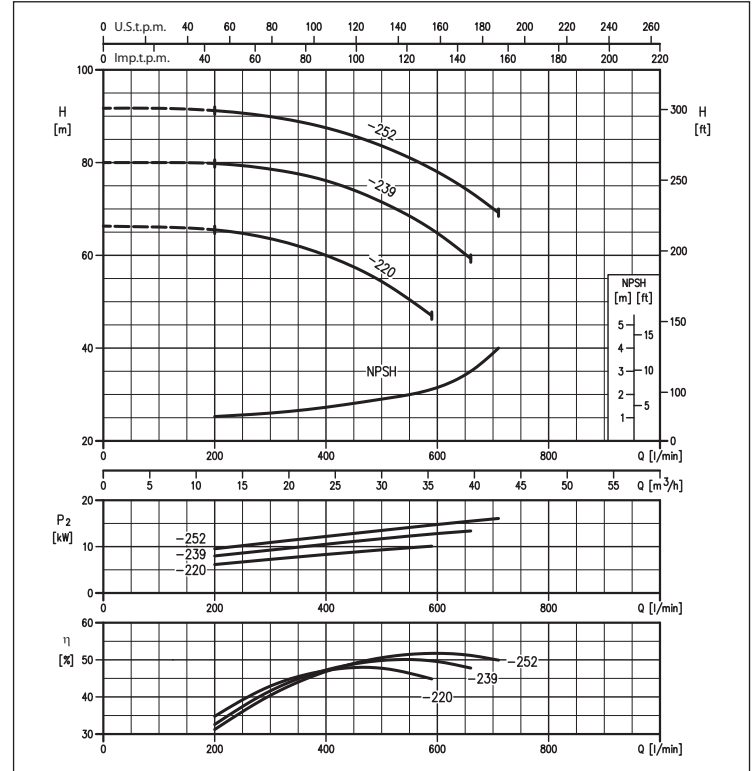

**COURBES DE PERFORMANCES série 3PF 50-160** (diamètre roue de 154 à 166 mm)  
(selon ISO 9906 Annexe A)

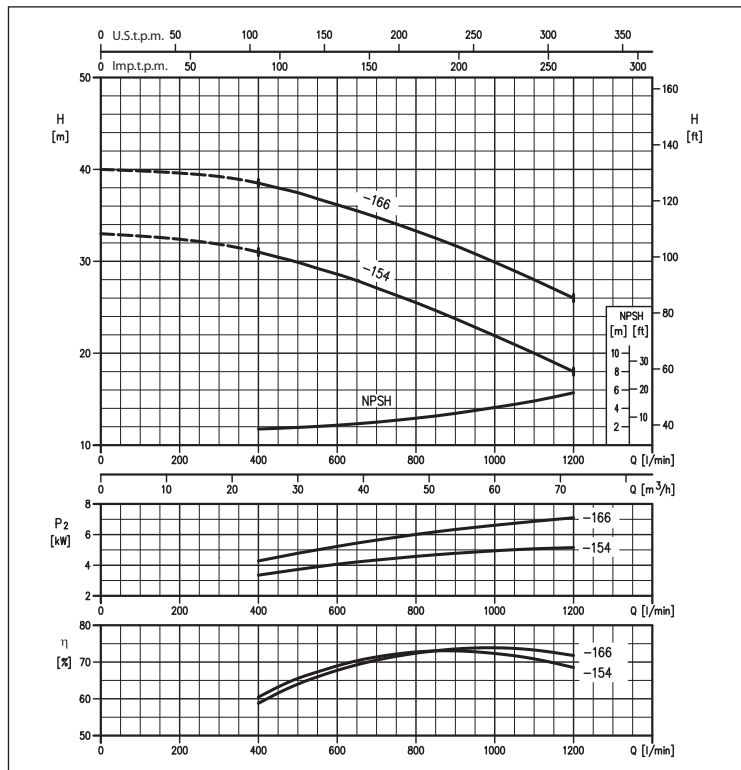

**COURBES DE PERFORMANCES série 3PF 50-200** (diamètre roue de 197 à 224 mm)  
(selon ISO 9906 Annexe A)

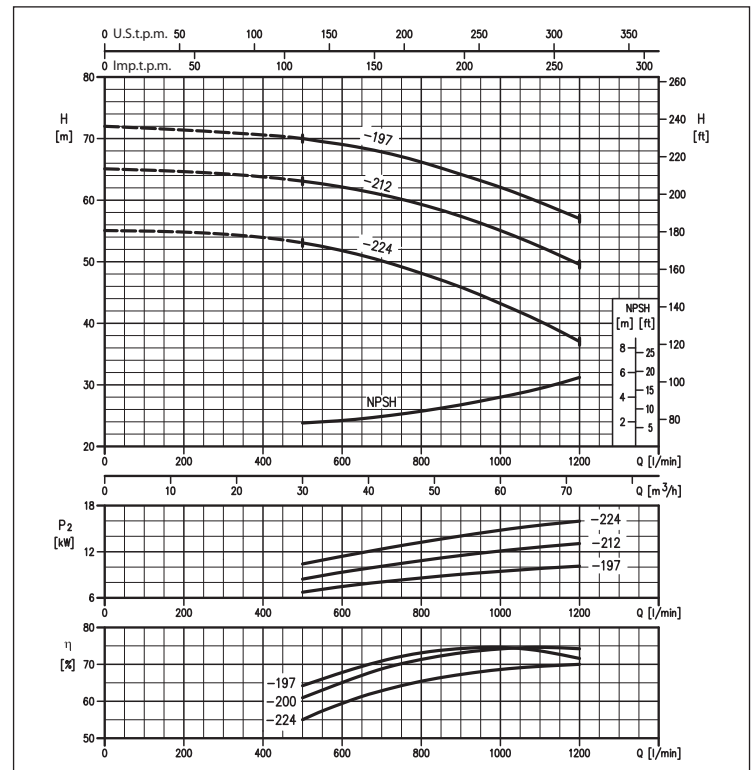

Le contenu de ce document n'est pas contractuel. EBARA Pumps Europe S.p.A. se réserve le droit d'apporter les modifications nécessaires, sans préavis.



# FFS-FFB

## GROUPES ANTI-INCENDIE

**COURBES DE PERFORMANCES série ENR 50-250** (diamètre roue de 222 à 252 mm)  
(selon ISO 9906 Annexe A)

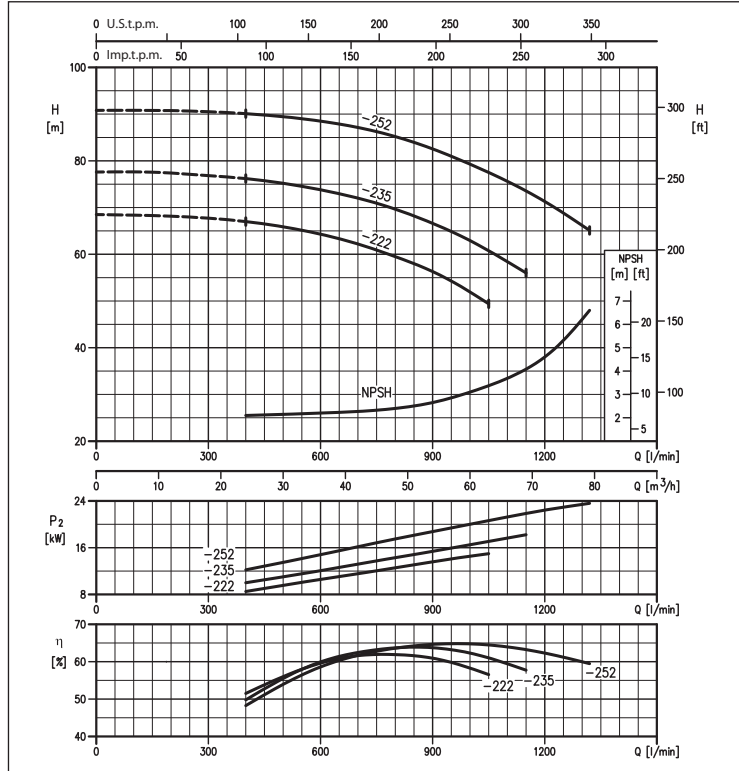

**COURBES DE PERFORMANCES série 3PF 65-200** (diamètre roue de 190 à 212 mm)  
(selon ISO 9906 Annexe A)

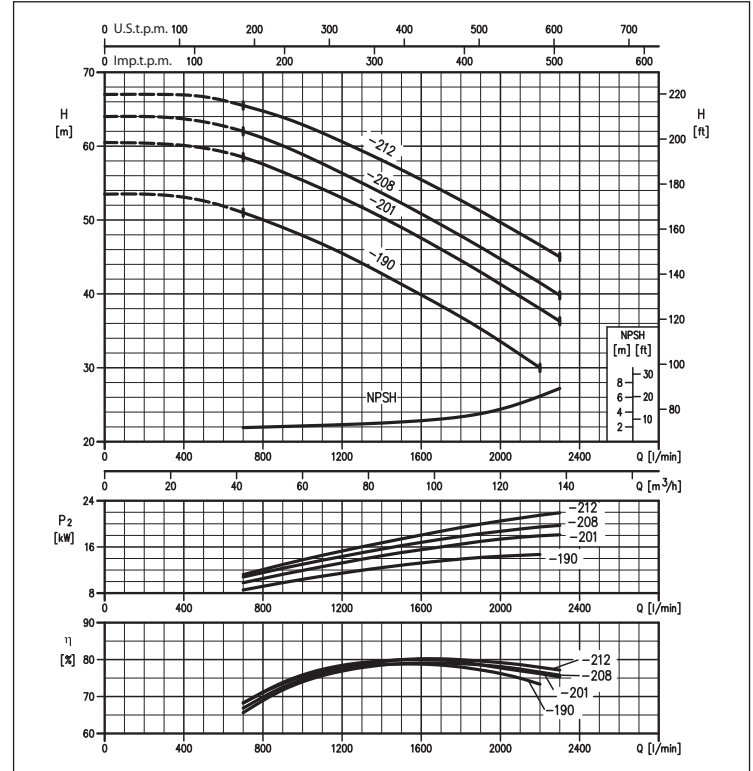

**COURBES DE PERFORMANCES série ENR 65-250** (diamètre roue de 226 à 252 mm)  
(selon ISO 9906 Annexe A)

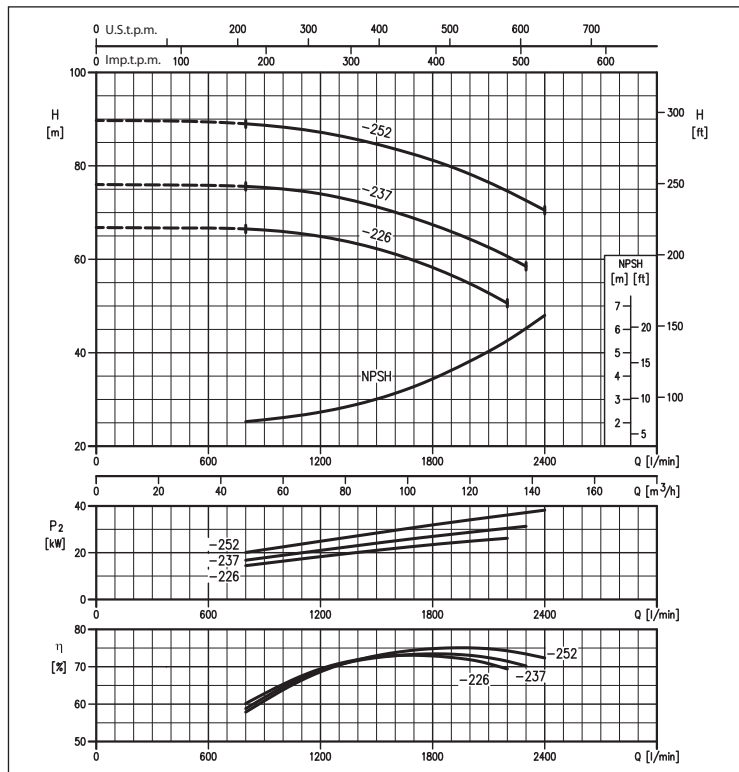

**COURBES DE PERFORMANCES série ENR 80-200** (diamètre roue de 190 à 214 mm)  
(selon ISO 9906 Annexe A)

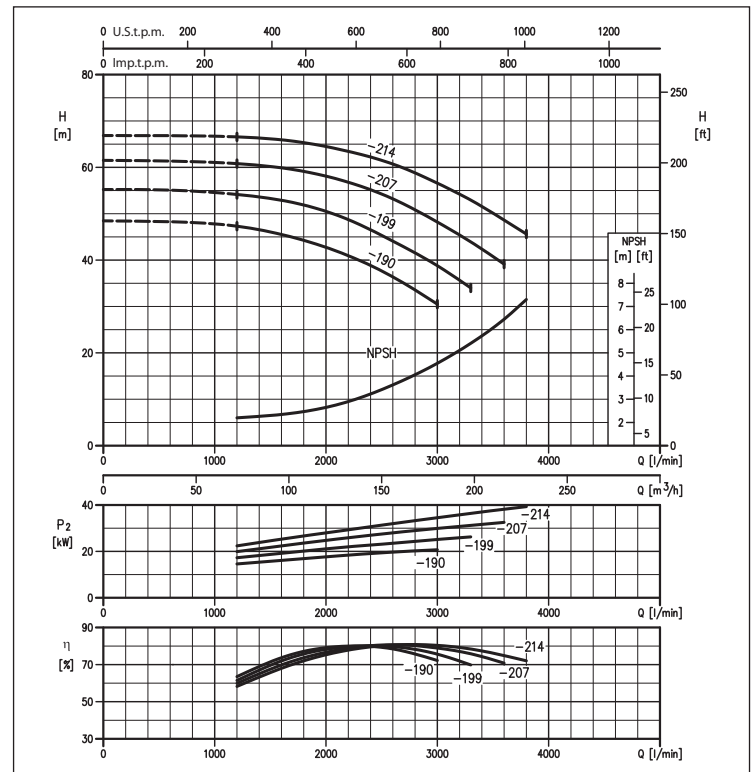

Le contenu de ce document n'est pas contractuel. EBARA Pumps Europe S.p.A. se réserve le droit d'apporter les modifications nécessaires, sans préavis.



# FFS-FFB

## GROUPES ANTI-INCENDIE

**COURBES DE PERFORMANCES série ENR 80-250** (diamètre roue de 222 à 255 mm)  
(selon ISO 9906 Annexe A)

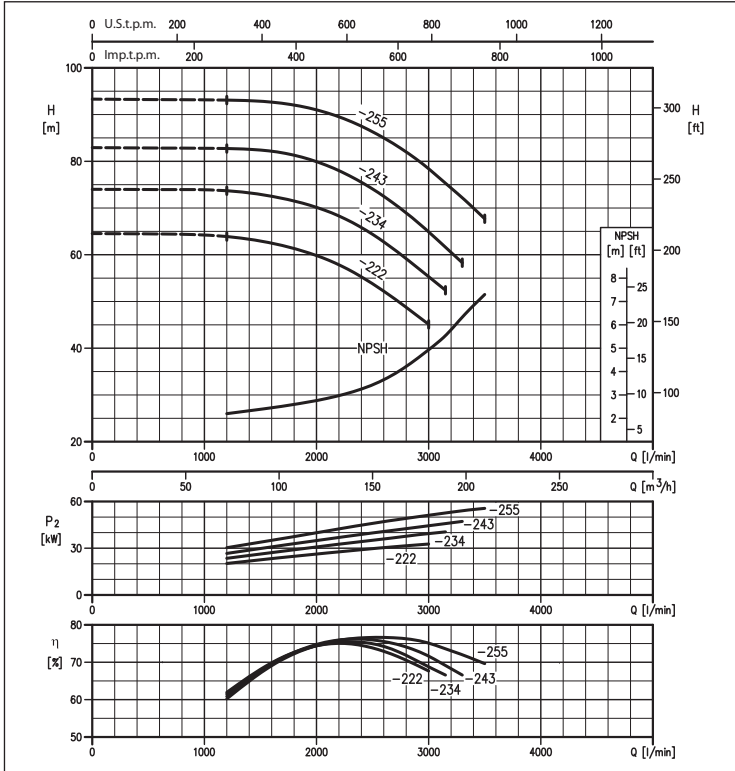

**COURBES DE PERFORMANCES série ENR 100-200** (diamètre roue de 182 à 213 mm)  
(selon ISO 9906 Annexe A)

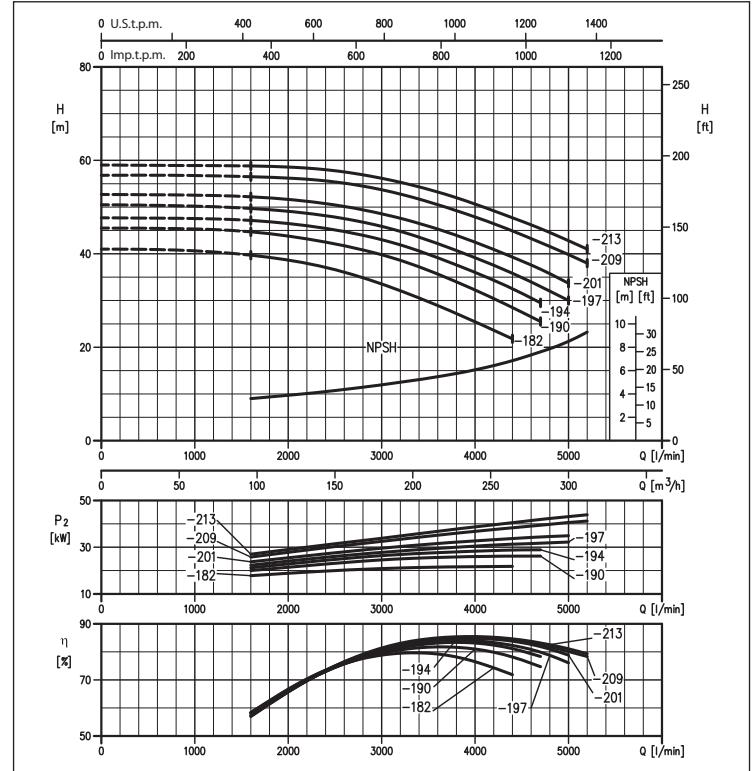

**COURBES DE PERFORMANCES série ENR 100-250** (diamètre roue de 221 à 255 mm)  
(selon ISO 9906 Annexe A)

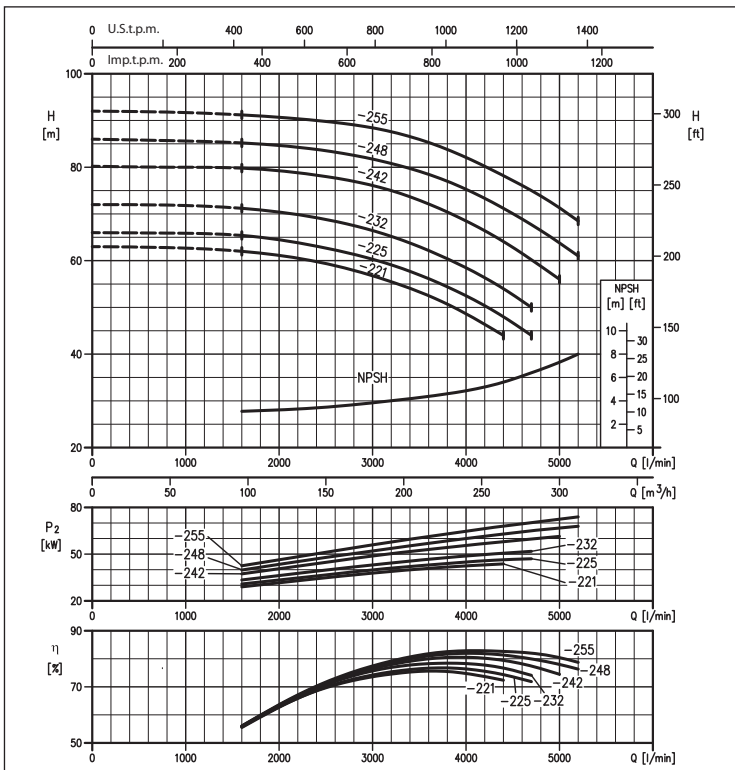

Le contenu de ce document n'est pas contractuel. EBARA Pumps Europe S.p.A. se réserve le droit d'apporter les modifications nécessaires, sans préavis.



# FFS-FFB

## GROUPES ANTI-INCENDIE FFS/FFBE

TABLEAU MODÈLES ÉLECTRIQUES BASE-JOINT

Pompe	Taille diamètre roue	Moteur électrique [kW]	FFS11/FFBE11	Pompe pilote	FFS21/FFBE21	Pompe pilote
3PF	32-160-166	3	FFS 11 3PS 32-160-166/3	AGA 200T	FFS 21 3PS 32-160-166/3	AGA 200T
3PF	32-200-186	4	FFS 11 3PS 32-200-186/4	AGA 300T SUR	FFS 21 3PS 32-200-186/4	AGA 300T SUR
3PF	32-200-200	5,5	FFS 11 3PS 32-200-200/5,5	AGA 300T SUR	FFS 21 3PS 32-200-200/5,5	AGA 300T SUR
3PF	32-200-224	7,5	FFS 11 3PS 32-200-224/7,5	AGA 300T SUR	FFS 21 3PS 32-200-224/7,5	AGA 300T SUR
ENR	32-250-245	11	FFBE 11 ENRS 32-250-245/11	MATRIX 5-9T/2,2	FFBE 21 ENRS 32-250-245/11	MATRIX 5-9T/2,2
ENR	32-250-255	15	FFBE 11 ENRS 32-250-255/15	MATRIX 5-9T/2,2	FFBE 21 ENRS 32-250-255/15	MATRIX 5-9T/2,2
3PF	40-160-166	5,5	FFS 11 3PS 40-160-166/5,5	AGA 200T	FFS 21 3PS 40-160-166/5,5	AGA 200T
3PF	40-200-183	7,5	FFS 11 3PS 40-200-183/7,5	AGA 300T SUR	FFS 21 3PS 40-200-183/7,5	AGA 300T SUR
3PF	40-200-200	9,2	FFS 11 3PS 40-200-200/9,2	AGA 300T SUR	FFS 21 3PS 40-200-200/9,2	AGA 300T SUR
3PF	40-200-224	15	FFS 11 3PS 40-200-224/15	AGA 300T SUR	FFS 21 3PS 40-200-224/15	AGA 300T SUR
ENR	40-250-220	11	FFBE 11 ENRS 40-250-220/11	MATRIX 5-9T/2,2	FFBE 21 ENRS 40-250-220/11	MATRIX 5-9T/2,2
ENR	40-250-239	15	FFBE 11 ENRS 40-250-239/15	MATRIX 5-9T/2,2	FFBE 21 ENRS 40-250-239/15	MATRIX 5-9T/2,2
ENR	40-250-252	18,5	FFBE 11 ENRS 40-250-252/18,5	MATRIX 5-9T/2,2	FFBE 21 ENRS 40-250-252/18,5	MATRIX 5-9T/2,2
3PF	50-160-166	9,2	FFS 11 3PS 50-160-166/9,2	AGA 200T	FFS 21 3PS 50-160-166/9,2	AGA 200T
3PF	50-200-197	11	FFS 11 3PS 50-200-197/11	AGA 300T SUR	FFS 21 3PS 50-200-197/11	AGA 300T SUR
3PF	50-200-212	15	FFS 11 3PS 50-200-212/15	AGA 300T SUR	FFS 21 3PS 50-200-212/15	AGA 300T SUR
3PF	50-200-224	18,5	FFS 11 3PS 50-200-224/18,5	AGA 300T SUR	FFS 21 3PS 50-200-224/18,5	AGA 300T SUR
ENR	50-250-222	18,5	FFBE 11 ENRS 50-250-222/18,5	MATRIX 5-9T/2,2	FFBE 21 ENRS 50-250-222/18,5	MATRIX 5-9T/2,2
ENR	50-250-235	22	FFBE 11 ENRS 50-250-235/22	MATRIX 5-9T/2,2	FFBE 21 ENRS 50-250-235/22	MATRIX 5-9T/2,2
ENR	50-250-252	30	FFBE 11 ENRS 50-250-252/30	MATRIX 5-9T/2,2	FFBE 21 ENRS 50-250-252/30	MATRIX 5-9T/2,2
3PF	65-200-190	15	FFS 11 3PS 65-200-190/15	AGA 300T SUR	FFS 21 3PS 65-200-190/15	AGA 300T SUR
3PF	65-200-201	18,5	FFS 11 3PS 65-200-201/18,5	AGA 300T SUR	FFS 21 3PS 65-200-201/18,5	AGA 300T SUR
3PF	65-200-208	22	FFS 11 3PS 65-200-208/22	AGA 300T SUR	FFS 21 3PS 65-200-208/22	AGA 300T SUR
3PF	65-200-212	30	FFS 11 3PS 65-200-212/30	AGA 300T SUR	FFS 21 3PS 65-200-212/30	AGA 300T SUR
ENR	65-250-226	30	FFBE 11 ENRS 65-250-226/30	MATRIX 5-9T/2,2	FFBE 21 ENRS 65-250-226/30	MATRIX 5-9T/2,2
ENR	65-250-237	37	FFBE 11 ENRS 65-250-237/37	MATRIX 5-9T/2,2	FFBE 21 ENRS 65-250-237/37	MATRIX 5-9T/2,2
ENR	65-250-252	45	FFBE 11 ENRS 65-250-252/45	MATRIX 5-9T/2,2	FFBE 21 ENRS 65-250-252/45	MATRIX 5-9T/2,2
ENR	80-200-190	22	FFBE 11 ENRS 80-200-190/22	AGA 300T SUR	FFBE 21 ENRS 80-200-190/22	AGA 300T SUR
ENR	80-200-199	30	FFBE 11 ENRS 80-200-199/30	AGA 300T SUR	FFBE 21 ENRS 80-200-199/30	AGA 300T SUR
ENR	80-200-207	37	FFBE 11 ENRS 80-200-207/37	AGA 300T SUR	FFBE 21 ENRS 80-200-207/37	AGA 300T SUR
ENR	80-200-214	45	FFBE 11 ENRS 80-200-214/45	AGA 300T SUR	FFBE 21 ENRS 80-200-214/45	AGA 300T SUR
ENR	80-250-222	37	FFBE 11 ENRS 80-250-222/37	MATRIX 5-9T/2,2	FFBE 21 ENRS 80-250-222/37	MATRIX 5-9T/2,2
ENR	80-250-234	45	FFBE 11 ENRS 80-250-234/45	MATRIX 5-9T/2,2	FFBE 21 ENRS 80-250-234/45	MATRIX 5-9T/2,2
ENR	80-250-243	55	FFBE 11 ENRS 80-250-243/55	MATRIX 5-9T/2,2	FFBE 21 ENRS 80-250-243/55	MATRIX 5-9T/2,2
ENR	80-250-255	75	FFBE 11 ENRS 80-250-255/75	MATRIX 5-9T/2,2	FFBE 21 ENRS 80-250-255/75	MATRIX 5-9T/2,2
ENR	100-200-182	22	FFBE 11 ENRS 100-200-182/22	AGA 300T SUR	FFBE 21 ENRS 100-200-182/22	AGA 300T SUR
ENR	100-200-194	30	FFBE 11 ENRS 100-200-194/30	AGA 300T SUR	FFBE 21 ENRS 100-200-194/30	AGA 300T SUR
ENR	100-200-201	37	FFBE 11 ENRS 100-200-201/37	AGA 300T SUR	FFBE 21 ENRS 100-200-201/37	AGA 300T SUR
ENR	100-200-209	45	FFBE 11 ENRS 100-200-209/45	AGA 300T SUR	FFBE 21 ENRS 100-200-209/45	AGA 300T SUR
ENR	100-200-213	55	FFBE 11 ENRS 100-200-213/55	AGA 300T SUR	FFBE 21 ENRS 100-200-213/55	AGA 300T SUR
ENR	100-250-221	45	FFBE 11 ENRS 100-250-221/45	MATRIX 5-9T/2,2	FFBE 21 ENRS 100-250-221/45	MATRIX 5-9T/2,2
ENR	100-250-232	55	FFBE 11 ENRS 100-250-232/55	MATRIX 5-9T/2,2	FFBE 21 ENRS 100-250-232/55	MATRIX 5-9T/2,2
ENR	100-250-248	75	FFBE 11 ENRS 100-250-248/75	MATRIX 5-9T/2,2	FFBE 21 ENRS 100-250-248/75	MATRIX 5-9T/2,2
ENR	100-250-255	90	FFBE 11 ENRS 100-250-255/90	MATRIX 5-9T/2,2	FFBE 21 ENRS 100-250-255/90	MATRIX 5-9T/2,2

Au sujet des données de performance, consulter les pages de 140 à 145.



# FFS-FFB

## GROUPES ANTI-INCENDIE FFS11

### DIMENSIONS FFS11 - ÉLECTROPOMPE 3PS+PILOTE

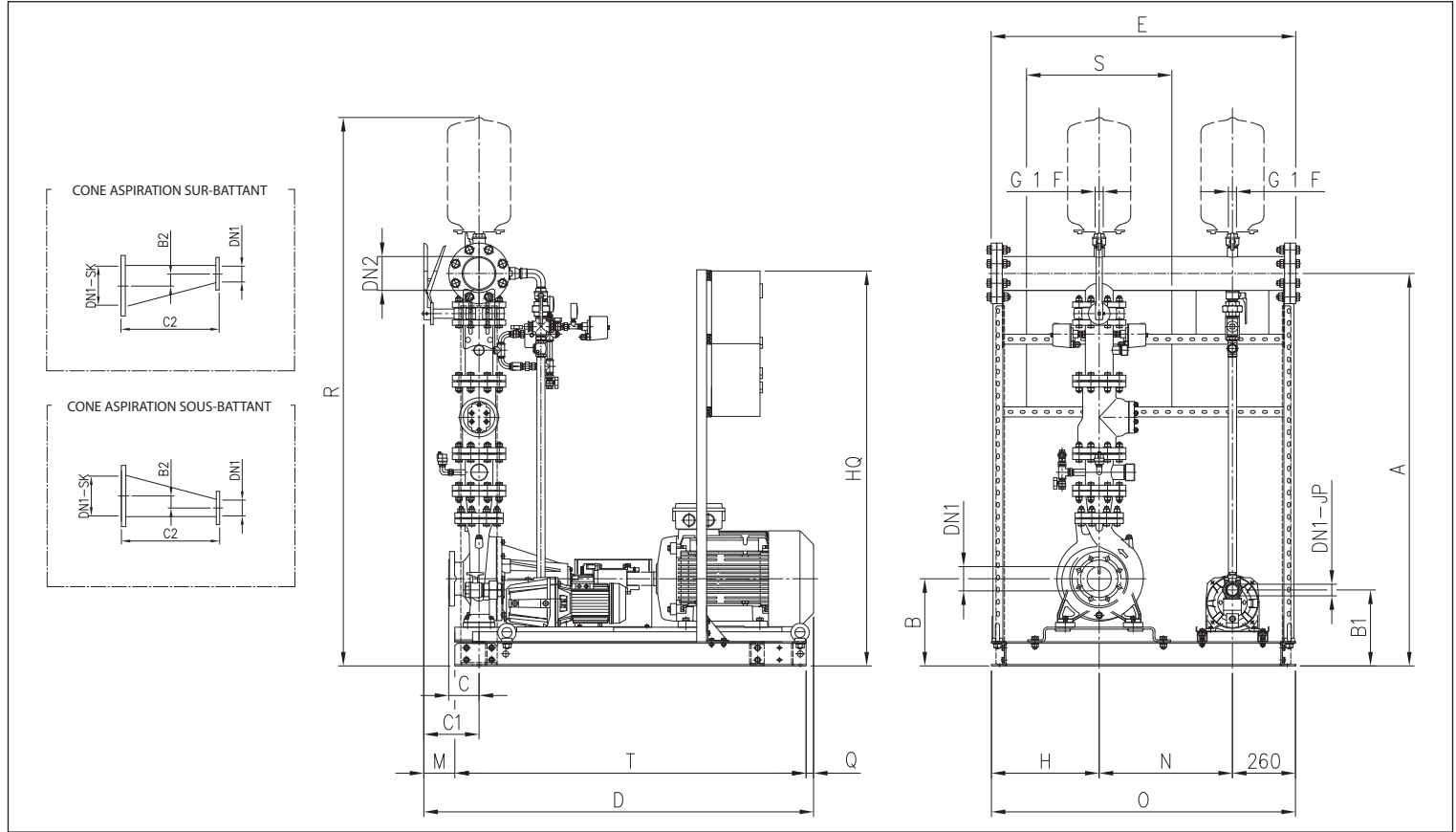

### TABLEAU DE DIMENSIONS

Modèle	Pompe pilote	Dimensions [mm]																				Poids [kg]					
		A	B	B1	C	C1	D	E	H	DN1	DN1-JP	DN2	R	M	N	O	Q	HQ	S	T	DN1-SK [1]		DN1-SK [2]	B2 [1]	B2 [2]	C2 [1]	C2 [2]
FFS11 3PS 32-160-166/3	AGA 200T	1075	280	315	80	165	1215	1035	330	50	G1½	80	1695	65	450	1040	-	1230	400	1150	65	80	10	15	110	145	239,0
FFS11 3PS 32-200-186/4	AGA 300T SUR	1125	310	315	80	165	1215	1035	330	50	G1½	80	1745	65	450	1040	-	1230	400	1150	65	80	10	15	110	145	256,0
FFS11 3PS 32-200-200/5,5	AGA 300T SUR	1125	310	315	80	165	1215	1035	330	50	G1½	80	1745	65	450	1040	-	1260	400	1150	65	80	10	15	110	145	272,0
FFS11 3PS 32-200-224/7,5	AGA 300T SUR	1125	310	315	80	165	1215	1035	330	50	G1½	80	1745	65	450	1040	-	1260	400	1150	65	80	10	15	110	145	278,0
FFS11 3PS 40-160-166/5,5	AGA 200T	1165	280	315	80	170	1220	1040	330	65	G1½	100	1795	70	450	1040	-	1230	400	1150	100	100	20	20	190	190	274,0
FFS11 3PS 40-200-183/7,5	AGA 300T SUR	1210	310	315	100	170	1220	1040	330	65	G1½	100	1840	70	450	1040	-	1260	400	1150	100	100	20	20	190	190	293,0
FFS11 3PS 40-200-200/9,2	AGA 300T SUR	1210	310	315	100	170	1220	1040	330	65	G1½	100	1840	70	450	1040	-	1360	500	1150	100	100	20	20	190	190	307,0
FFS11 3PS 40-200-224/15	AGA 300T SUR	1210	310	315	100	170	1240	1040	330	65	G1½	100	1840	70	450	1040	20	1410	500	1150	100	100	20	20	190	190	353,0
FFS11 3PS 50-160-166/9,2	AGA 200T	1425	310	315	100	180	1230	1040	330	65	G1½	125	2070	80	450	1040	-	1360	500	1150	125	125	30	30	300	300	335,0
FFS11 3PS 50-200-197/11	AGA 300T SUR	1445	310	315	100	180	1250	1040	330	65	G1½	125	2090	80	450	1040	20	1410	500	1150	125	125	30	30	300	300	366,0
FFS11 3PS 50-200-212/15	AGA 300T SUR	1445	310	315	100	180	1250	1040	330	65	G1½	125	2090	80	450	1040	20	1410	500	1150	125	125	30	30	300	300	383,0
FFS11 3PS 50-200-224/18,5	AGA 300T SUR	1445	310	315	100	180	1295	1040	330	65	G1½	125	2090	80	450	1040	65	1410	500	1150	125	125	30	30	300	300	397,0
FFS11 3PS 65-200-190/15	AGA 300T SUR	1585	330	315	100	230	1340	1040	330	80	G1½	125	2230	130	450	1040	60	1430	500	1150	200	200	65	65	550	550	434,0
FFS11 3PS 65-200-201/18,5	AGA 300T SUR	1585	330	315	100	230	1385	1040	330	80	G1½	125	2230	130	450	1040	105	1530	600	1150	200	200	65	65	550	550	448,0
FFS11 3PS 65-200-208/22	AGA 300T SUR	1585	330	315	100	230	1420	1040	330	80	G1½	125	2230	130	450	1040	140	1530	600	1150	200	200	65	65	550	550	522,0
FFS11 3PS 65-200-212/30	AGA 300T SUR	1615	360	315	100	230	1580	1255	445	80	G1½	125	2260	130	550	1255	-	1630	600	1450	200	200	65	65	550	550	641,0

[1]= Sous-battant  
[2]= Sur-battant





# FFS-FFB

## GROUPES ANTI-INCENDIE FFBE11

### DIMENSIONS FFBE11 - ÉLECTROPOMPE ENRS+PILOTE

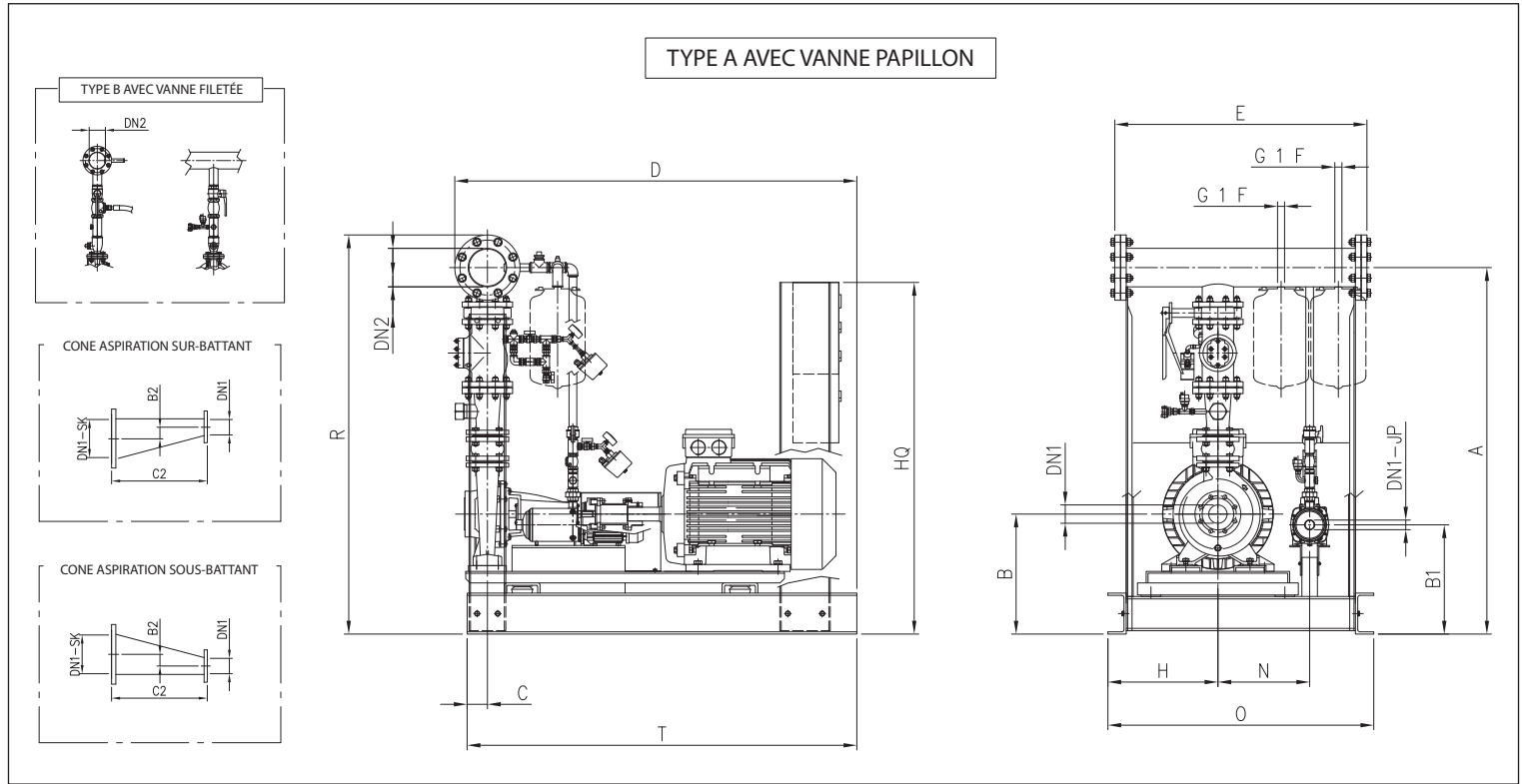

### TABEAU DE DIMENSIONS

Modèle	Pompe pilote	Type	Dimensions [mm]																			
			A	B	C	D	E	H	N	DN1	DN1-JP	DN2	R	HQ	O	T	DN1-SK [1]	[2]	B2 [1]	[2]	C2 [1]	[2]
FFBE11 ENRS32-250-245/11E+2.2P	MATRIX 5-9T/2.2	B	1022	392	100	1220	754	258	270	50	G1¼	80	1122	1345	750	1220	65	80	10	15	110	145
FFBE11 ENRS32-250-255/15E+2.2P	MATRIX 5-9T/2.2	B	1022	392	100	1220	754	258	270	50	G1¼	80	1122	1345	750	1220	65	80	10	15	110	145
FFBE11 ENRS40-250-220/11E+2.2P	MATRIX 5-9T/2.2	B	1077	392	100	1220	754	258	270	65	G1¼	80	1177	1345	750	1220	100	100	20	20	190	190
FFBE11 ENRS40-250-239/15E+2.2P	MATRIX 5-9T/2.2	B	1077	392	100	1220	754	258	270	65	G1¼	80	1177	1345	750	1220	100	100	20	20	190	190
FFBE11 ENRS40-250-252/18.5E+2.2P	MATRIX 5-9T/2.2	B	1077	392	100	1220	754	258	270	65	G1¼	80	1177	1345	750	1220	100	100	20	20	190	190
FFBE11 ENRS50-250-222/18.5E+2.2P	MATRIX 5-9T/2.2	B	1162	392	100	1230	754	258	270	65	G1¼	100	1272	1345	750	1220	125	125	30	30	300	300
FFBE11 ENRS50-250-235/22E+2.2P	MATRIX 5-9T/2.2	B	1162	392	65	1245	897	315	310	65	G1¼	100	1272	1505	910	1200	125	125	30	30	300	300
FFBE11 ENRS50-250-252/30E+2.2P	MATRIX 5-9T/2.2	B	1207	437	65	1445	997	370	340	65	G1¼	100	1317	1517	1020	1400	125	125	30	30	300	300
FFBE11 ENRS65-250-226/30E+2.2P	MATRIX 5-9T/2.2	A	1669	437	65	1478	1001	370	340	80	G1¼	150	1812	1517	1020	1400	200	200	65	65	550	550
FFBE11 ENRS65-250-237/37E+2.2P	MATRIX 5-9T/2.2	A	1722	490	125	1718	1099	450	430	80	G1¼	150	1865	1535	1160	1700	200	200	65	65	550	550
FFBE11 ENRS65-250-252/45E+2.2P	MATRIX 5-9T/2.2	A	1747	515	125	1718	1099	450	430	80	G1¼	150	1890	1535	1160	1700	200	200	65	65	550	550
FFBE11 ENRS80-200-190/22E+2.2P	AGA 300T SUR	A	1799	417	125	1505	1009	370	340	100	G1½	200	1969	1517	1020	1400	250	250	80	80	720	720
FFBE11 ENRS80-200-199/30E+2.2P	AGA 300T SUR	A	1819	437	125	1505	1009	370	340	100	G1½	200	1989	1517	1020	1400	250	250	80	80	720	720
FFBE11 ENRS80-200-207/37E+2.2P	AGA 300T SUR	A	1872	490	125	1745	1107	450	430	100	G1½	200	2042	1535	1160	1700	250	250	80	80	720	720
FFBE11 ENRS80-200-214/45E+2.2P	AGA 300T SUR	A	1897	515	125	1745	1107	450	430	100	G1½	200	2067	1535	1160	1700	250	250	80	80	720	720
FFBE11 ENRS80-250-222/37E+2.2P	MATRIX 5-9T/2.2	A	1902	490	125	1745	1107	450	430	100	G1¼	200	2072	1535	1160	1700	200	200	52	52	210	210
FFBE11 ENRS80-250-234/45E+2.2P	MATRIX 5-9T/2.2	A	1927	515	125	1745	1107	450	430	100	G1¼	200	2097	1535	1160	1700	200	200	52	52	210	210
FFBE11 ENRS80-250-243/55E+2.2P	MATRIX 5-9T/2.2	A	1952	540	125	1745	1107	450	430	100	G1¼	200	2122	1535	1160	1700	200	200	52	52	210	210
FFBE11 ENRS80-250-255/75E+2.2P	MATRIX 5-9T/2.2	A	1982	570	125	1745	1107	450	430	100	G1¼	200	2152	1535	1160	1700	200	200	52	52	210	210
FFBE11 ENRS100-200-182/22E+2.2P	AGA 300T SUR	A	1749	437	125	1505	1009	370	340	125	G1½	200	1919	1517	1020	1400	250	250	67	67	620	620
FFBE11 ENRS100-200-194/30E+2.2P	AGA 300T SUR	A	1749	437	125	1505	1009	370	340	125	G1½	200	1919	1517	1020	1400	250	250	67	67	620	620
FFBE11 ENRS100-200-201/37E+2.2P	AGA 300T SUR	A	1749	437	125	1505	1107	450	430	125	G1½	200	1919	1535	1160	1700	250	250	67	67	620	620
FFBE11 ENRS100-200-209/45E+2.2P	AGA 300T SUR	A	1827	515	125	1745	1107	450	430	125	G1½	200	1997	1535	1160	1700	250	250	67	67	620	620
FFBE11 ENRS100-200-213/55E+2.2P	AGA 300T SUR	A	1852	540	125	1745	1107	450	430	125	G1½	200	2022	1535	1160	1700	250	250	67	67	620	620
FFBE11 ENRS100-250-221/45E+2.2P	MATRIX 5-9T/2.2	A	1827	515	125	1745	1107	450	430	125	G1¼	200	1997	1535	1160	1700	250	250	67	67	620	620
FFBE11 ENRS100-250-232/55E+2.2P	MATRIX 5-9T/2.2	A	1852	540	125	1745	1107	450	430	125	G1¼	200	2022	1535	1160	1700	250	250	67	67	620	620
FFBE11 ENRS100-250-248/75E+2.2P	MATRIX 5-9T/2.2	A	1882	570	125	1745	1107	450	430	125	G1¼	200	2052	1535	1160	1700	250	250	67	67	620	620
FFBE11 ENRS100-250-255/90E+2.2P	MATRIX 5-9T/2.2	A	1882	570	125	1745	1107	450	430	125	G1¼	200	2052	1535	1160	1700	250	250	67	67	620	620

[1]= Sous-battant  
[2]= Sur-battant



# FFS-FFB

## GROUPES ANTI-INCENDIE FFS21

### DIMENSIONS FFS21 - ÉLECTROPOMPE 3PS+PILOTE

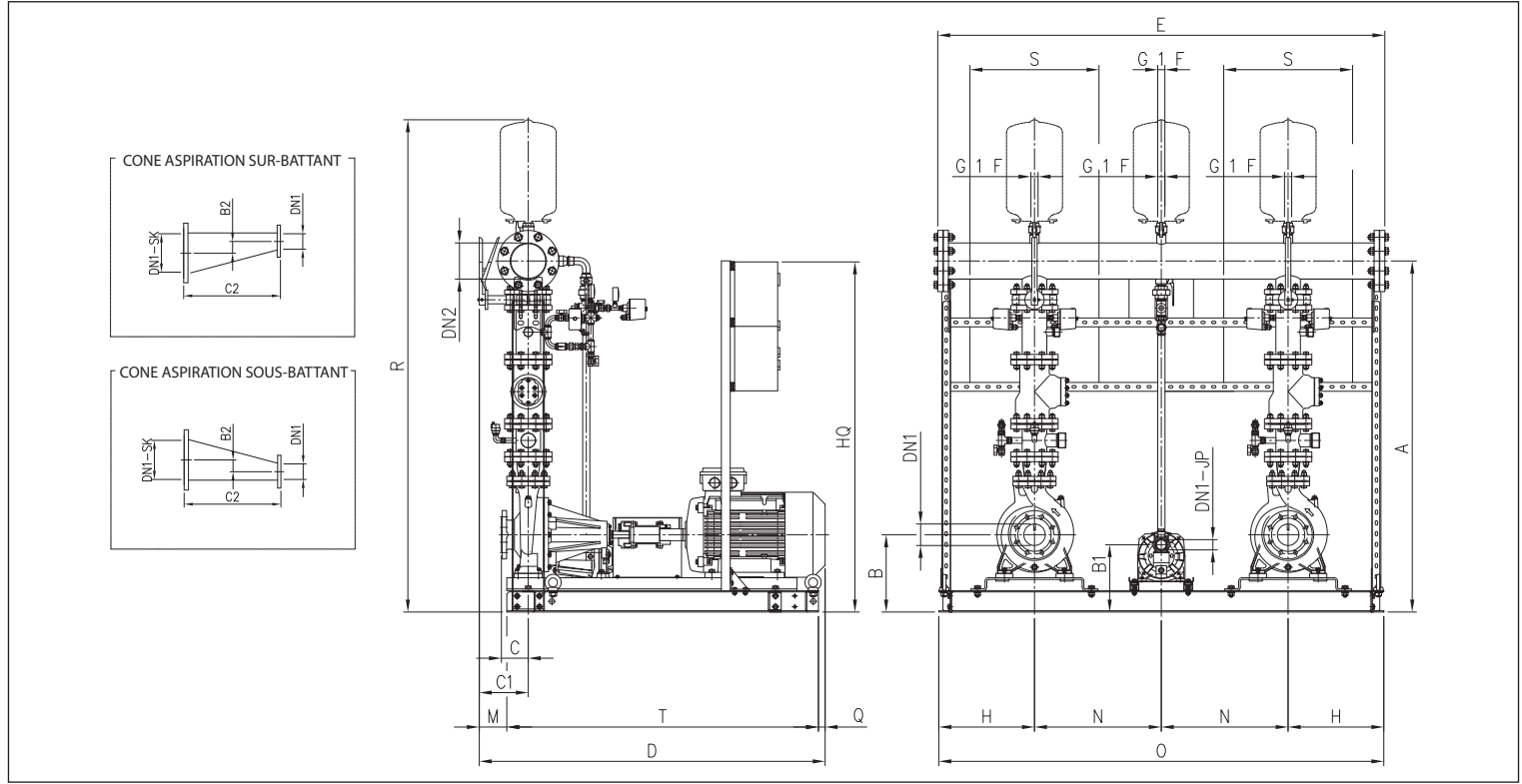

### TABLEAU DE DIMENSIONS

Modèle	Pompe pilote	Dimensions [mm]																		Poids [kg]							
		A	B	B1	C	C1	D	E	H	DN1	DN1-JP	DN2	R	M	N	O	Q	HQ	S		T	DN1-SK [1] [2]	B2 [1] [2]	C2 [1] [2]			
FFS21 3PS 32-160-166/3	AGA 200T	1090	280	315	80	165	1215	1560	330	50	G1½	100	1720	65	450	1560	-	1230	400	1150	65	80	10	15	110	145	368,0
FFS21 3PS 32-200-186/4	AGA 300T SUR	1135	310	315	80	165	1215	1560	330	50	G1½	100	1765	65	450	1560	-	1230	400	1150	65	80	10	15	110	145	402,0
FFS21 3PS 32-200-200/5,5	AGA 300T SUR	1135	310	315	80	165	1215	1560	330	50	G1½	100	1765	65	450	1560	-	1260	400	1150	65	80	10	15	110	145	435,0
FFS21 3PS 32-200-224/7,5	AGA 300T SUR	1175	310	315	80	165	1215	1560	330	50	G1½	100	1765	65	450	1560	-	1260	400	1150	65	80	10	15	110	145	446,0
FFS21 3PS 40-160-166/5,5	AGA 200T	1225	280	315	80	170	1220	1560	330	65	G1½	125	1820	70	450	1560	-	1230	400	1150	100	100	20	20	190	190	438,0
FFS21 3PS 40-200-183/7,5	AGA 300T SUR	1225	310	315	100	170	1220	1560	330	65	G1½	125	1870	70	450	1560	-	1260	400	1150	100	100	20	20	190	190	475,0
FFS21 3PS 40-200-200/9,2	AGA 300T SUR	1225	310	315	100	170	1220	1560	330	65	G1½	125	1870	70	450	1560	-	1360	500	1150	100	100	20	20	190	190	502,0
FFS21 3PS 40-200-224/15	AGA 300T SUR	1440	310	315	100	170	1240	1560	330	65	G1½	125	1870	70	450	1560	20	1410	500	1150	100	100	20	20	190	190	593,0
FFS21 3PS 50-160-166/9,2	AGA 200T	1440	310	315	100	180	1230	1570	330	65	G1½	150	2100	80	450	1560	-	1360	500	1150	125	125	30	30	300	300	543,0
FFS21 3PS 50-200-197/11	AGA 300T SUR	1460	310	315	100	180	1250	1570	330	65	G1½	150	2120	80	450	1560	20	1410	500	1150	125	125	30	30	300	300	604,0
FFS21 3PS 50-200-212/15	AGA 300T SUR	1460	310	315	100	180	1250	1570	330	65	G1½	150	2120	80	450	1560	20	1410	500	1150	125	125	30	30	300	300	638,0
FFS21 3PS 50-200-224/18,5	AGA 300T SUR	1460	310	315	100	180	1295	1570	330	65	G1½	150	2120	80	450	1560	65	1410	500	1150	125	125	30	30	300	300	666,0
FFS21 3PS 65-200-190/15	AGA 300T SUR	1600	330	315	100	230	1340	1570	330	80	G1½	150	2260	130	450	1560	60	1430	500	1150	200	200	65	65	550	550	745,0
FFS21 3PS 65-200-201/18,5	AGA 300T SUR	1600	330	315	100	230	1385	1570	330	80	G1½	150	2260	130	450	1560	105	1530	600	1150	200	200	65	65	550	550	775,0
FFS21 3PS 65-200-208/22	AGA 300T SUR	1600	330	315	100	230	1420	1570	330	80	G1½	150	2260	130	450	1560	140	1530	600	1150	200	200	65	65	550	550	921,0
FFS21 3PS 65-200-212/30	AGA 300T SUR	1630	360	315	100	230	1580	2080	445	80	G1½	150	2290	130	590	2070	-	1630	600	1450	200	200	65	65	550	550	1152,0

[1]= Sous-battant  
[2]= Sur-battant



# FFS-FFB

## GROUPES ANTI-INCENDIE FFBE21

### DIMENSIONS FFBE21 - ÉLECTROPOMPE ENRS+PILOTE

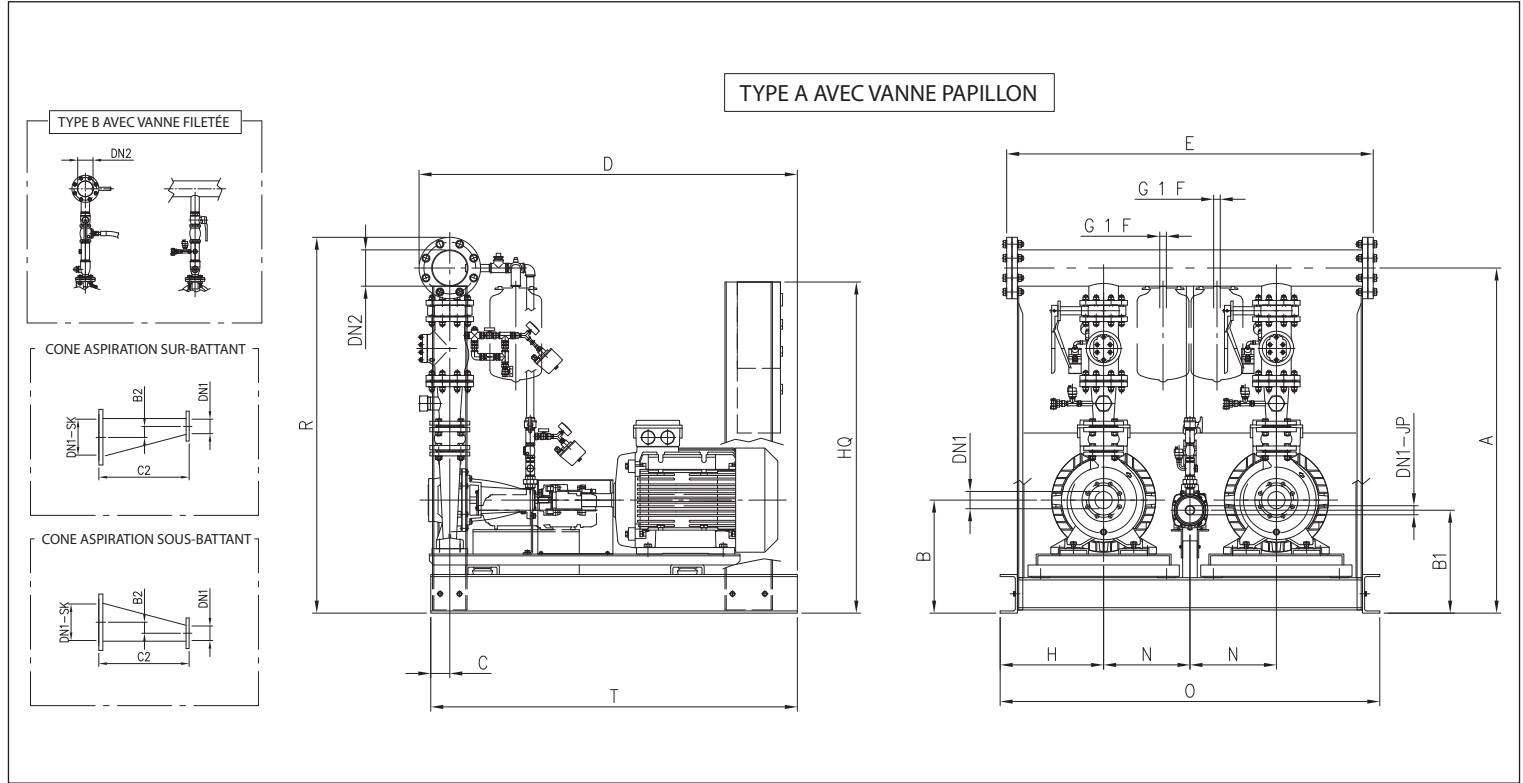

### TABEAU DE DIMENSIONS

Modèle	Pompe pilote	Type	Dimensions [mm]																			
			A	B	C	D	E	H	N	DN1	DN1-JP	DN2	R	HQ	O	T	DN1-SK [1] [2]	B2 [1] [2]	C2 [1] [2]			
FFBE21 ENRS32-250-245/11E+2.2P	MATRIX 5-9T/2.2	B	1022	392	100	1220	1050	255	270	50	G1¼	80	1122	1345	1050	1220	65	80	10	15	110	145
FFBE21 ENRS32-250-255/15E+2.2P	MATRIX 5-9T/2.2	B	1022	392	100	1220	1050	255	270	50	G1¼	80	1122	1345	1050	1220	65	80	10	15	110	145
FFBE21 ENRS40-250-220/11E+2.2P	MATRIX 5-9T/2.2	B	1077	392	100	1220	1050	255	270	65	G1¼	80	1177	1345	1050	1220	100	100	20	20	190	190
FFBE21 ENRS40-250-239/15E+2.2P	MATRIX 5-9T/2.2	B	1077	392	100	1220	1050	255	270	65	G1¼	80	1177	1345	1050	1220	100	100	20	20	190	190
FFBE21 ENRS40-250-252/18.5E+2.2P	MATRIX 5-9T/2.2	B	1077	392	100	1220	1050	255	270	65	G1¼	80	1177	1345	1050	1220	100	100	20	20	190	190
FFBE21 ENRS50-250-222/18.5E+2.2P	MATRIX 5-9T/2.2	B	1162	392	100	1230	1050	255	270	65	G1¼	100	1272	1345	1050	1220	125	125	30	30	300	300
FFBE21 ENRS50-250-235/22E+2.2P	MATRIX 5-9T/2.2	B	1162	385	65	1245	1237	315	310	65	G1¼	100	1272	1505	1250	1200	125	125	30	30	300	300
FFBE21 ENRS50-250-252/30E+2.2P	MATRIX 5-9T/2.2	B	1207	437	65	1445	1402	370	340	65	G1¼	100	1317	1517	1420	1400	125	125	30	30	300	300
FFBE21 ENRS65-250-226/30E+2.2P	MATRIX 5-9T/2.2	A	1669	437	65	1478	1406	370	340	80	G1¼	150	1812	1517	1420	1400	200	200	65	65	550	550
FFBE21 ENRS65-250-237/37E+2.2P	MATRIX 5-9T/2.2	A	1722	490	125	1718	1698	450	430	80	G1¼	150	1865	1535	1760	1700	200	200	65	65	550	550
FFBE21 ENRS65-250-252/45E+2.2P	MATRIX 5-9T/2.2	A	1747	515	125	1718	1698	450	430	80	G1¼	150	1890	1535	1760	1700	200	200	65	65	550	550
FFBE21 ENRS80-200-190/22E+2.2P	AGA 300T SUR	A	1799	417	125	1505	1414	370	340	100	G1½	200	1969	1517	1420	1400	250	250	80	80	720	720
FFBE21 ENRS80-200-199/30E+2.2P	AGA 300T SUR	A	1819	437	125	1505	1414	370	340	100	G1½	200	1989	1517	1420	1400	250	250	80	80	720	720
FFBE21 ENRS80-200-207/37E+2.2P	AGA 300T SUR	A	1872	490	125	1745	1706	450	430	100	G1½	200	2042	1535	1760	1700	250	250	80	80	720	720
FFBE21 ENRS80-200-214/45E+2.2P	AGA 300T SUR	A	1897	515	125	1745	1706	450	430	100	G1½	200	2067	1535	1760	1700	250	250	80	80	720	720
FFBE21 ENRS80-250-222/37E+2.2P	MATRIX 5-9T/2.2	A	1902	490	125	1745	1706	450	430	100	G1¼	200	2072	1535	1760	1700	200	200	52	52	210	210
FFBE21 ENRS80-250-234/45E+2.2P	MATRIX 5-9T/2.2	A	1927	515	125	1745	1706	450	430	100	G1¼	200	2097	1535	1760	1700	200	200	52	52	210	210
FFBE21 ENRS80-250-243/55E+2.2P	MATRIX 5-9T/2.2	A	1952	540	125	1745	1706	450	430	100	G1¼	200	2122	1535	1760	1700	200	200	52	52	210	210
FFBE21 ENRS80-250-255/75E+2.2P	MATRIX 5-9T/2.2	A	1982	570	125	1745	1706	450	430	100	G1¼	200	2152	1535	1760	1700	200	200	52	52	210	210
FFBE21 ENRS100-200-182/22E+2.2P	AGA 300T SUR	A	1749	437	125	1505	1414	370	340	125	G1½	200	1919	1517	1420	1400	250	250	67	67	620	620
FFBE21 ENRS100-200-194/30E+2.2P	AGA 300T SUR	A	1749	437	125	1505	1414	370	340	125	G1½	200	1919	1517	1420	1400	250	250	67	67	620	620
FFBE21 ENRS100-200-201/37E+2.2P	AGA 300T SUR	A	1749	437	125	1505	1706	450	430	125	G1½	200	1919	1535	1760	1700	250	250	67	67	620	620
FFBE21 ENRS100-200-209/45E+2.2P	AGA 300T SUR	A	1827	515	125	1745	1706	450	430	125	G1½	200	1997	1535	1760	1700	250	250	67	67	620	620
FFBE21 ENRS100-200-213/55E+2.2P	AGA 300T SUR	A	1852	540	125	1745	1706	450	430	125	G1½	200	2022	1535	1760	1700	250	250	67	67	620	620
FFBE21 ENRS100-250-221/45E+2.2P	MATRIX 5-9T/2.2	A	1827	515	125	1745	1706	450	430	125	G1¼	200	1997	1535	1760	1700	250	250	67	67	620	620
FFBE21 ENRS100-250-232/55E+2.2P	MATRIX 5-9T/2.2	A	1852	540	125	1745	1706	450	430	125	G1¼	200	2022	1535	1760	1700	250	250	67	67	620	620
FFBE21 ENRS100-250-248/75E+2.2P	MATRIX 5-9T/2.2	A	1882	570	125	1745	1706	450	430	125	G1¼	200	2052	1535	1760	1700	250	250	67	67	620	620
FFBE21 ENRS100-250-255/90E+2.2P	MATRIX 5-9T/2.2	A	1882	570	125	1745	1706	450	430	125	G1¼	200	2052	1535	1760	1700	250	250	67	67	620	620

[1]= Sous-battant  
[2]= Sur-battant



# FFS-FFB

## GROUPES ANTI-INCENDIE FFBD

TABLEAU MODÈLES DIESEL BASE-JOINT

Pompe	Taille diamètre roue	Moteur diesel [kW]	FFBD11	Pompe pilote	FFBD21	Pompe pilote
3PF	32-200-186	4,6	FFBD11 3PS 32-200-186/4,6	COMPACT A/10	FFBD21 3PS 32-200-186/4,6	COMPACT A/10
3PF	32-200-200	6,2	FFBD11 3PS 32-200-200/6,2	COMPACT A/12	FFBD21 3PS 32-200-200/6,2	COMPACT A/12
3PF	32-200-224	7,8	FFBD11 3PS 32-200-224/7,8	COMPACT A/10	FFBD21 3PS 32-200-224/7,8	COMPACT A/10
ENR	32-250-255	14,9	FFBD11 ENRS 32-250-255/14,9	MATRIX 5-9T/2.2	FFBD21 ENRS 32-250-255/14,9	MATRIX 5-9T/2.2
3PF	40-160-166	6,2	FFBD11 3PS 40-160-166/6,2	COMPACT A/10	FFBD21 3PS 40-160-166/6,2	COMPACT A/10
3PF	40-200-183	7,8	FFBD11 3PS 40-200-183/7,8	COMPACT A/10	FFBD21 3PS 40-200-183/7,8	COMPACT A/10
3PF	40-200-224	14,9	FFBD11 3PS 40-200-224/14,9	COMPACT A/10	FFBD21 3PS 40-200-224/14,9	COMPACT A/10
ENR	40-250-239	14,9	FFBD11 ENRS 40-250-239/14,9	MATRIX 5-9T/2.2	FFBD21 ENRS 40-250-239/14,9	MATRIX 5-9T/2.2
ENR	40-250-252	18,8	FFBD11 ENRS 40-250-252/18,8	MATRIX 5-9T/2.2	FFBD21 ENRS 40-250-252/18,8	MATRIX 5-9T/2.2
3PF	50-160-154	7,8	FFBD11 3PS 50-160-154/7,8	COMPACT A/10	FFBD21 3PS 50-160-154/7,8	COMPACT A/10
3PF	50-200-212	14,9	FFBD11 3PS 50-200-212/14,9	COMPACT A/10	FFBD21 3PS 50-200-212/14,9	COMPACT A/10
3PF	50-200-224	18,8	FFBD11 3PS 50-200-224/18,8	COMPACT A/10	FFBD21 3PS 50-200-224/18,8	COMPACT A/10
ENR	50-250-222	18,8	FFBD11 ENRS 50-250-222/18,8	MATRIX 5-9T/2.2	FFBD21 ENRS 50-250-222/18,8	MATRIX 5-9T/2.2
ENR	50-250-252	28,6	FFBD11 ENRS 50-250-252/28,6	MATRIX 5-9T/2.2	FFBD21 ENRS 50-250-252/28,6	MATRIX 5-9T/2.2
3PF	65-200-190	14,9	FFBD11 3PS 65-200-190/14,9	COMPACT A/12	FFBD21 3PS 65-200-190/14,9	COMPACT A/12
3PF	65-200-212	28,6	FFBD11 3PS 65-200-212/28,6	COMPACT A/10	FFBD21 3PS 65-200-212/28,6	COMPACT A/10
ENR	65-250-226	28,6	FFBD11 ENRS 65-250-226/28,6	MATRIX 5-9T/2.2	FFBD21 ENRS 65-250-226/28,6	MATRIX 5-9T/2.2
ENR	65-250-237	37	FFBD11 ENRS 65-250-237/37	MATRIX 5-9T/2.2	FFBD21 ENRS 65-250-237/37	MATRIX 5-9T/2.2
ENR	65-250-252	53	FFBD11 ENRS 65-250-252/53	MATRIX 5-9T/2.2	FFBD21 ENRS 65-250-252/53	MATRIX 5-9T/2.2
ENR	80-200-199	28,6	FFBD11 ENRS 80-200-199/28,6	AGA 300T SUR	FFBD21 ENRS 80-200-199/28,6	AGA 300T SUR
ENR	80-200-207	37	FFBD11 ENRS 80-200-207/37	AGA 300T SUR	FFBD21 ENRS 80-200-207/37	AGA 300T SUR
ENR	80-200-214	53	FFBD11 ENRS 80-200-214/53	AGA 300T SUR	FFBD21 ENRS 80-200-214/53	AGA 300T SUR
ENR	80-250-222	37	FFBD11 ENRS 80-250-222/37	MATRIX 5-9T/2.2	FFBD21 ENRS 80-250-222/37	MATRIX 5-9T/2.2
ENR	80-250-243	53	FFBD11 ENRS 80-250-243/53	MATRIX 5-9T/2.2	FFBD21 ENRS 80-250-243/53	MATRIX 5-9T/2.2
ENR	80-250-255	68	FFBD11 ENRS 80-250-255/68	MATRIX 5-9T/2.2	FFBD21 ENRS 80-250-255/68	MATRIX 5-9T/2.2
ENR	100-200-190	28,6	FFBD11 ENRS 100-200-190/28,6	AGA 300T SUR	FFBD21 ENRS 100-200-190/28,6	AGA 300T SUR
ENR	100-200-197	37	FFBD11 ENRS 100-200-197/37	AGA 300T SUR	FFBD21 ENRS 100-200-197/37	AGA 300T SUR
ENR	100-200-213	53	FFBD11 ENRS 100-200-213/53	AGA 300T SUR	FFBD21 ENRS 100-200-213/53	AGA 300T SUR
ENR	100-250-225	53	FFBD11 ENRS 100-250-225/53	MATRIX 5-9T/2.2	FFBD21 ENRS 100-250-225/53	MATRIX 5-9T/2.2
ENR	100-250-242	68	FFBD11 ENRS 100-250-242/68	MATRIX 5-9T/2.2	FFBD21 ENRS 100-250-242/68	MATRIX 5-9T/2.2
ENR	100-250-255	103	FFBD11 ENRS 100-250-255/103	MATRIX 5-9T/2.2	FFBD21 ENRS 100-250-255/103	MATRIX 5-9T/2.2

Au sujet des données de performance, consulter les pages de 140 à 145.



# FFS-FFB

## GROUPES ANTI-INCENDIE FFBD11

### DIMENSIONS FFBD11 - MOTOPOMPE 3PFS-ENRS+PILOTE

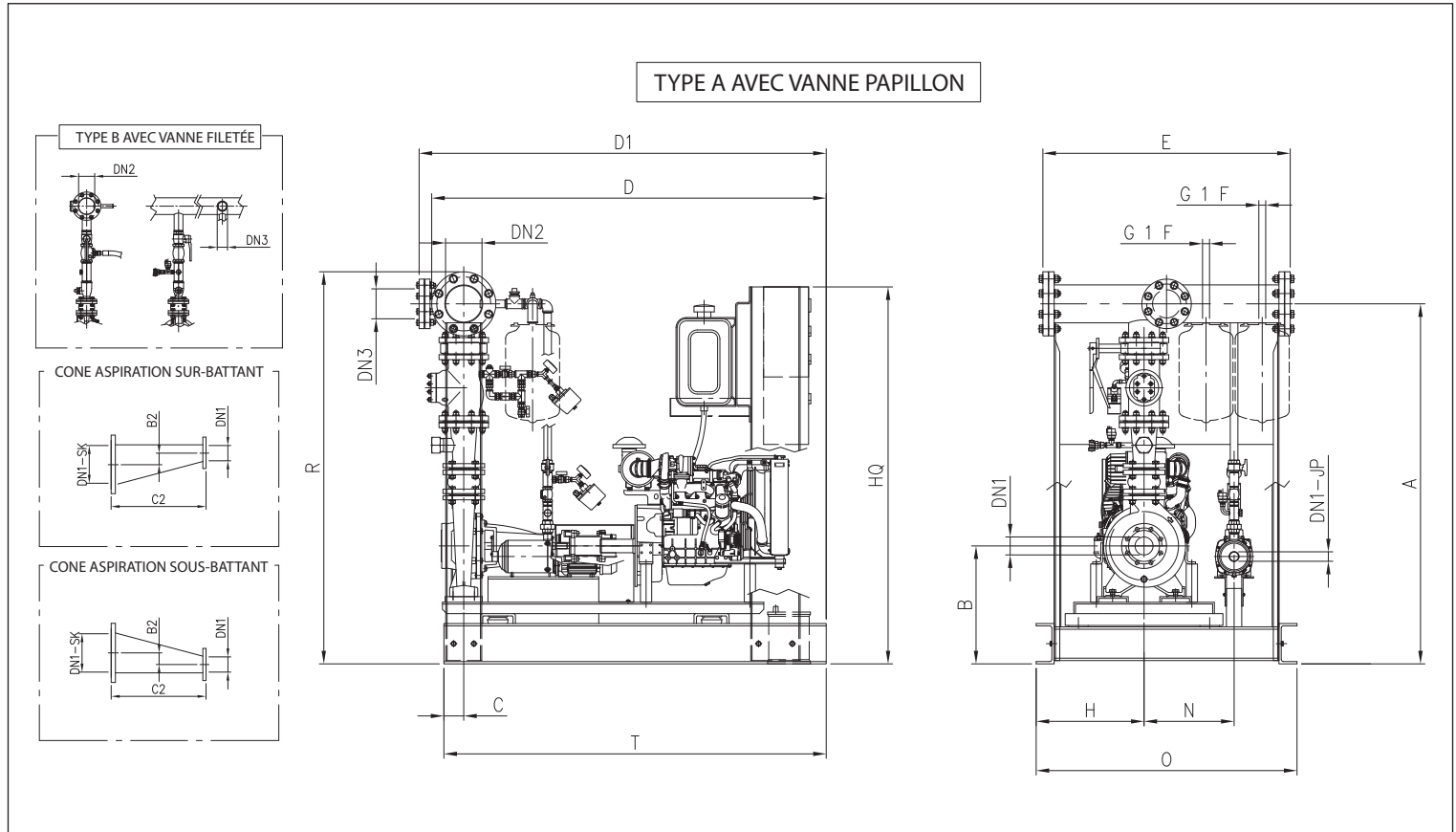

### TABLEAU DE DIMENSIONS

Modèle	Pompe pilote	Type	Dimensions [mm]																						
			A	B	B1	C	D	D1	E	H	N	DN1	DN1-JP	DN2	DN3	R	HQ	O	T	DN1-SK [1] [2]	B2 [1] [2]	C2 [1] [2]			
FFBD11 3PS32-160-166/4.6D+0.75P	COMPACT A/10	B	1022	362	~250	65	1235	1215	897	315	310	50	G1	80	G2	1122	1505	910	1200	65	80	10	15	110	145
FFBD11 3PS32-200-186/4.6D+0.75P	COMPACT A/10	B	1045	365	~250	65	1235	1215	897	315	310	50	G1	80	G2	1145	1505	910	1200	65	80	10	15	110	145
FFBD11 3PS32-200-200/6.2D+0.9P	COMPACT A/12	B	1045	365	~250	65	1235	1215	897	315	310	50	G1	80	G2	1145	1505	910	1200	65	80	10	15	110	145
FFBD11 3PS32-200-224/7.8D+1.1P	COMPACT A/15	B	1045	365	~250	65	1235	1215	897	315	310	50	G1	80	G2	1145	1505	910	1200	65	80	10	15	110	145
FFBD11 ENRS32-250-255/14.9D+2.2P	MATRIX 5-9T/2.2	B	1115	390	~250	65	1235	1215	897	315	310	50	G1¼	80	G2	1215	1505	910	1200	65	80	10	15	110	145
FFBD11 3PS40-160-166/6.2D+0.75P	COMPACT A/10	B	1080	365	~250	65	1235	1215	897	315	310	65	G1	80	G2	1180	1505	910	1200	100	100	20	20	190	190
FFBD11 3PS40-200-183/7.8D+0.75P	COMPACT A/10	B	1085	350	~250	65	1235	1215	897	315	310	65	G1	80	G2	1185	1505	910	1200	100	100	20	20	190	190
FFBD11 3PS40-200-224/14.9D+1.1P	COMPACT A/15	B	1125	390	~250	65	1235	1215	897	315	310	65	G1	80	G2	1225	1505	910	1200	100	100	20	20	190	190
FFBD11 ENRS40-250-239/14.9D+2.2P	MATRIX 5-9T/2.2	B	1171	391	~250	65	1235	1215	897	315	310	65	G1¼	80	G2	1177	1505	910	1200	100	100	20	20	190	190
FFBD11 ENRS40-250-252/18.8D+2.2P	MATRIX 5-9T/2.2	B	1231	451	~260	65	1435	1415	997	370	340	65	G1¼	80	G2	1177	1517	1020	1400	100	100	20	20	190	190
FFBD11 3PS50-160-154/7.8D+0.75P	COMPACT A/10	B	1195	365	~250	65	1245	1233	901	315	310	65	G1	100	G2½	1305	1505	910	1200	125	125	30	30	300	300
FFBD11 3PS50-200-212/14.9D+0.9P	COMPACT A/12	B	1272	422	~260	65	1445	1433	1001	370	340	65	G1	100	G2½	1382	1517	1020	1400	125	125	30	30	300	300
FFBD11 3PS50-200-224/18.8D+1.1P	COMPACT A/15	B	1267	417	~260	65	1445	1433	1001	370	340	65	G1	100	G2½	1377	1517	1020	1400	125	125	30	30	300	300
FFBD11 ENRS50-250-222/18.8D+2.2P	MATRIX 5-9T/2.2	B	1292	417	~260	65	1245	1233	1001	370	340	65	G1¼	100	G2½	1402	1517	1020	1400	125	125	30	30	300	300
FFBD11 ENRS50-250-252/28.6D+2.2P	MATRIX 5-9T/2.2	A	1445	504	~390	125	1700	1724	1099	450	430	65	G1¼	125	DN65	1580	1535	1160	1700	125	125	30	30	300	300
FFBD11 3PS65-200-190/14.9D+0.9P	COMPACT A/12	A	1558	422	~260	65	1460	1486	1001	370	340	80	G1	125	DN80	1683	1517	1020	1400	200	200	65	65	550	550
FFBD11 3PS65-200-212/28.6D+1.1P	COMPACT A/15	A	1640	504	~390	125	1700	1726	1099	450	430	80	G1	125	DN80	1765	1535	1160	1700	200	200	65	65	550	550
FFBD11 ENRS65-250-226/28.6D+2.2P	MATRIX 5-9T/2.2	A	1736	504	~390	125	1718	1739	1099	450	430	80	G1¼	150	DN80	1879	1830	1160	1700	200	200	30	30	550	550
FFBD11 ENRS80-200-199/28.6D+2.2P	AGA 300T SUR	A	1886	504	~390	125	1745	1767	1107	450	430	100	G1½	200	DN100	2056	1830	1160	1700	250	250	80	80	720	720
FFBD11 ENRS100-200-190/28.6D+2.2P	AGA 300T SUR	A	1816	504	~390	125	1745	1769	1107	450	430	125	G1½	200	DN125	1986	1830	1160	1700	250	250	67	67	620	620

[1]= Sous-battant  
[2]= Sur-battant



# FFS-FFB

## GROUPES ANTI-INCENDIE FFBD11

### DIMENSIONS FFBD11 - MOTOPOMPE ENRS+PILOTE

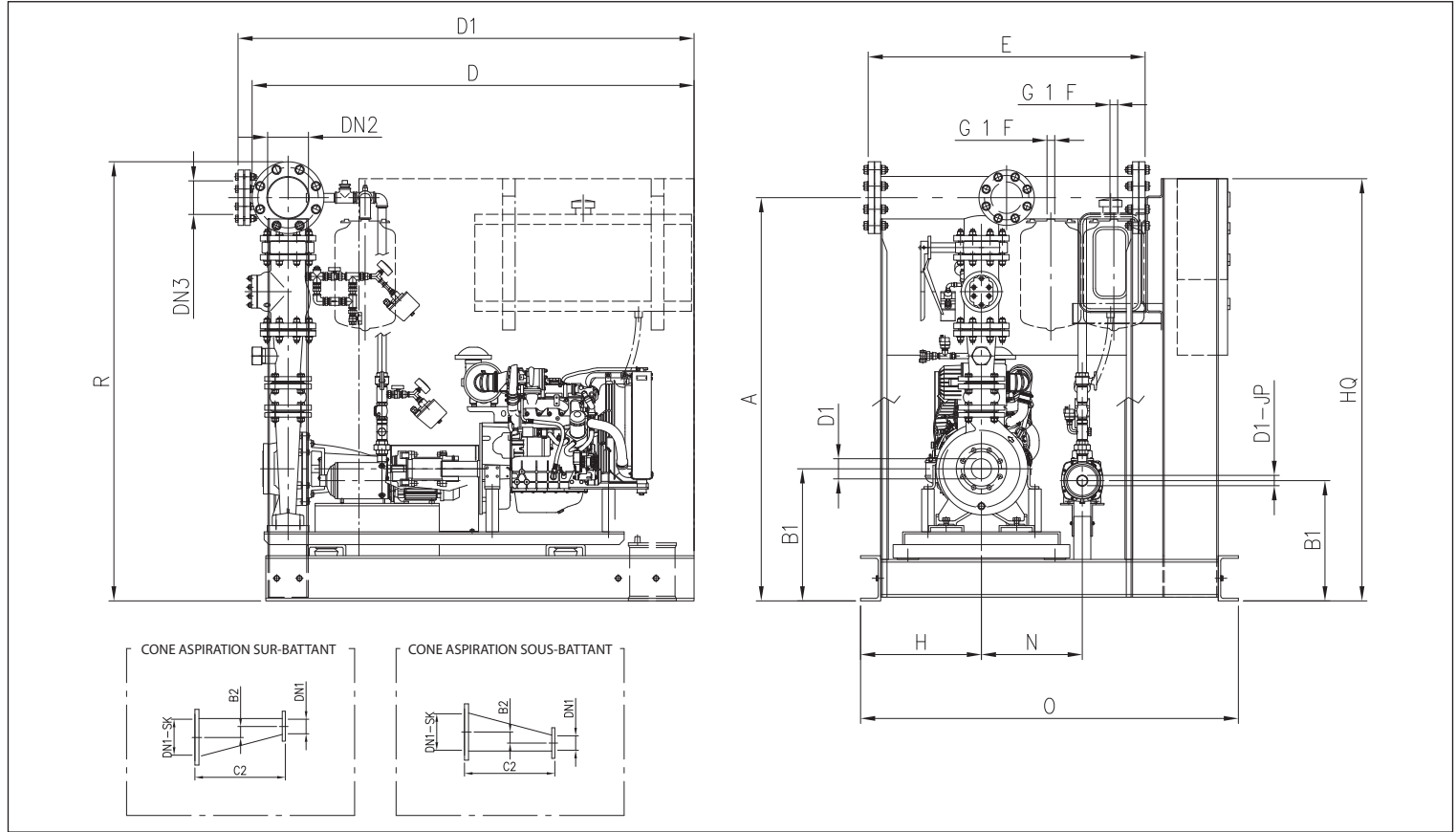

### TABLEAU DE DIMENSIONS

Modèle	Pompe pilote	Dimensions [mm]																						
		A	B	B1	C	D	D1	E	H	N	DN1	DN1-JP	DN2	DN3	R	HQ	O	T	DN1-SK [1] [2]	B2 [1] [2]	C2 [1] [2]			
FFBD11 ENRS65-250-237/37D+2.2P	MATRIX 5-9T/2.2	1752	520	~390	125	1718	1739	1698	450	430	80	G1¼	150	DN80	1895	1830	1760	1700	200	200	30	30	550	550
FFBD11 ENRS65-250-252/53D+2.2P	MATRIX 5-9T/2.2	1752	520	~390	125	1718	1739	1698	450	430	80	G1¼	150	DN80	1895	1830	1760	1700	200	200	30	30	550	550
FFBD11 ENRS80-200-207/37D+2.2P	AGA 300T SUR	1902	520	~390	125	1745	1767	1706	450	430	100	G1½	200	DN100	2072	1830	1760	1700	250	250	80	80	720	720
FFBD11 ENRS80-200-214/53D+2.2P	AGA 300T SUR	1902	520	~390	125	1745	1767	1706	450	430	100	G1½	200	DN100	2072	1830	1760	1700	250	250	80	80	720	720
FFBD11 ENRS80-250-222/37D+2.2P	MATRIX 5-9T/2.2	1932	520	~390	125	1745	1767	1706	450	430	100	G1¼	200	DN100	2102	1830	1760	1700	200	200	52	52	210	210
FFBD11 ENRS80-250-243/53D+2.2P	MATRIX 5-9T/2.2	1932	520	~390	125	1745	1767	1706	450	430	100	G1¼	200	DN100	2102	1830	1760	1700	200	200	52	52	210	210
FFBD11 ENRS80-250-255/68D+2.2P	MATRIX 5-9T/2.2	1932	540	~390	125	1745	1767	1706	450	430	100	G1¼	200	DN100	2122	1830	1760	1700	200	200	52	52	210	210
FFBD11 ENRS100-200-197/37D+2.2P	AGA 300T SUR	1832	520	~390	125	1745	1769	1706	450	430	125	G1½	200	DN125	2002	1830	1760	1700	250	250	67	67	620	620
FFBD11 ENRS100-200-213/53D+2.2P	AGA 300T SUR	1832	520	~390	125	1745	1769	1706	450	430	125	G1½	200	DN125	2002	1830	1760	1700	250	250	67	67	620	620
FFBD11 ENRS100-250-225/53D+2.2P	MATRIX 5-9T/2.2	1832	520	~390	125	1745	1769	1706	450	430	125	G1¼	200	DN125	2002	1830	1760	1700	250	250	67	67	620	620
FFBD11 ENRS100-250-242/68D+2.2P	MATRIX 5-9T/2.2	1852	540	~390	125	1745	1769	1706	450	430	125	G1¼	200	DN125	2022	1830	1760	1700	250	250	67	67	620	620
FFBD11 ENRS100-250-255/103D+2.2P	MATRIX 5-9T/2.2	1912	600	~390	125	2045	2069	1709	450	430	125	G1¼	200	DN125	2082	1830	1760	2000	250	250	67	67	620	620

[1]= Sous-battant  
[2]= Sur-battant

Le contenu de ce document n'est pas contractuel. EBARA Pumps Europe S.p.A. se réserve le droit d'apporter les modifications nécessaires, sans préavis.



# FFS-FFB

## GROUPES ANTI-INCENDIE FFBD21

### DIMENSIONS FFBD21 - MOTOPOMPE 3PFS-ENRS+PILOTE

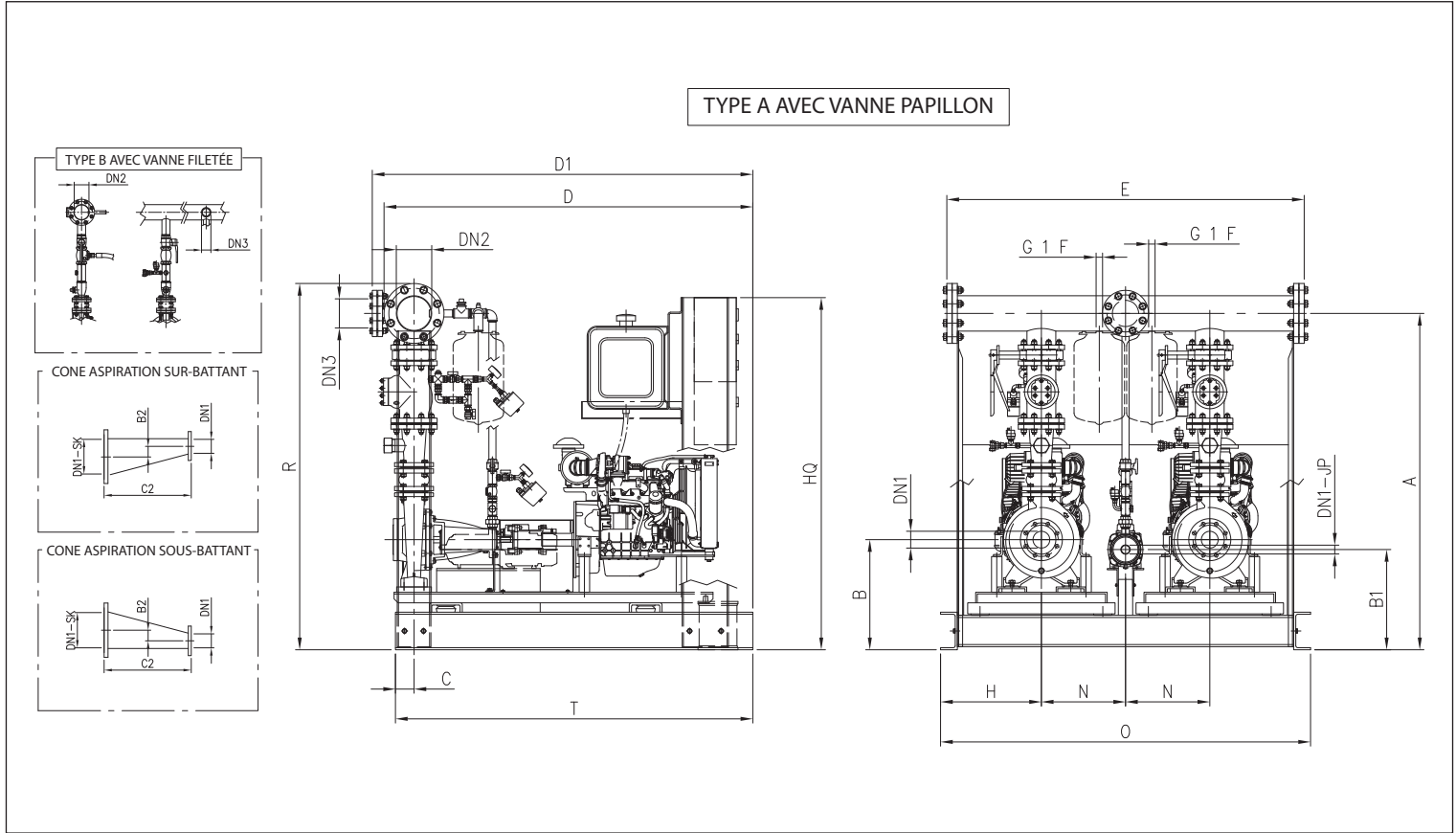

### TABLEAU DE DIMENSIONS

Modèle	Pompe pilote	Type	Dimensions [mm]																						
			A	B	B1	C	D	D1	E	H	N	DN1	DN1-JP	DN2	DN3	R	HQ	O	T	DN1-SK [1] [2]	B2 [1] [2]	C2 [1] [2]			
FFBD21 3PS32-160-166/4.6D+0.75P	COMPACT A/10	B	1022	362	~250	65	1235	1215	1237	315	310	50	G1	80	G2	1122	1505	1250	1200	65	80	10	15	110	145
FFBD21 3PS32-200-186/4.6D+0.75P	COMPACT A/10	B	1045	365	~250	65	1235	1215	1237	315	310	50	G1	80	G2	1145	1505	1250	1200	65	80	10	15	110	145
FFBD21 3PS32-200-200/6.2D+0.9P	COMPACT A/12	B	1045	365	~250	65	1235	1215	1237	315	310	50	G1	80	G2	1145	1505	1250	1200	65	80	10	15	110	145
FFBD21 3PS32-200-224/7.8D+1.1P	COMPACT A/15	B	1045	365	~250	65	1235	1215	1237	315	310	50	G1	80	G2	1145	1505	1250	1200	65	80	10	15	110	145
FFBD21 ENRS32-250-255/14.9D+2.2P	MATRIX 5-9T/2.2	B	1115	390	~250	65	1235	1215	1237	315	310	50	G1¼	80	G2	1215	1505	1250	1200	65	80	10	15	110	145
FFBD21 3PS40-160-166/6.2D+0.75P	COMPACT A/10	B	1080	362	~250	65	1235	1215	1237	315	310	65	G1	80	G2	1180	1505	1250	1200	100	100	20	20	190	190
FFBD21 3PS40-200-183/7.8D+0.75P	COMPACT A/10	B	1085	350	~250	65	1235	1215	1237	315	310	65	G1	80	G2	1185	1505	1250	1200	100	100	20	20	190	190
FFBD21 3PS40-200-224/14.9D+1.1P	COMPACT A/15	B	1125	390	~250	65	1235	1215	1237	315	310	65	G1	80	G2	1225	1505	1250	1200	100	100	20	20	190	190
FFBD21 ENRS40-250-239/14.9D+2.2P	MATRIX 5-9T/2.2	B	1171	391	~250	65	1235	1215	1237	315	310	65	G1¼	80	G2	1271	1505	1250	1200	100	100	20	20	190	190
FFBD21 ENRS40-250-252/18.8D+2.2P	MATRIX 5-9T/2.2	B	1231	451	~260	65	1435	1415	1402	370	340	65	G1¼	80	G2	1331	1517	1420	1400	100	100	20	20	190	190
FFBD21 3PS50-160-154/7.8D+0.75P	COMPACT A/10	B	1195	365	~250	65	1245	1233	1301	315	310	65	G1	100	G2½	1305	1505	1250	1200	125	125	30	30	300	300
FFBD21 3PS50-200-212/14.9D+0.9P	COMPACT A/12	B	1272	422	~260	65	1445	1433	1406	370	340	65	G1	100	G2½	1382	1517	1420	1400	125	125	30	30	300	300
FFBD21 3PS50-200-224/18.8D+1.1P	COMPACT A/15	B	1267	417	~260	65	1445	1433	1406	370	340	65	G1	100	G2½	1377	1517	1420	1400	125	125	30	30	300	300
FFBD21 ENRS50-250-222/18.8D+2.2P	MATRIX 5-9T/2.2	B	1292	417	~260	65	1245	1233	1406	370	340	65	G1¼	100	G2½	1402	1517	1420	1400	125	125	30	30	300	300
FFBD21 ENRS50-250-252/28.6D+2.2P	MATRIX 5-9T/2.2	A	1445	504	~390	125	1700	1724	1698	450	430	65	G1¼	125	DN65	1580	1535	1760	1700	125	125	30	30	300	300
FFBD21 3PS65-200-190/14.9D+0.9P	COMPACT A/12	A	1558	422	~260	65	1460	1486	1406	370	340	80	G1	125	DN80	1683	1517	1420	1400	200	200	65	65	550	550
FFBD21 3PS65-200-212/28.6D+1.1P	COMPACT A/15	A	1640	504	~390	125	1700	1726	1698	450	430	80	G1	125	DN80	1765	1535	1760	1700	200	200	65	65	550	550
FFBD21 ENRS65-250-226/28.6D+2.2P	MATRIX 5-9T/2.2	A	1736	504	~390	125	1718	1739	1698	450	430	80	G1¼	150	DN80	1879	1830	1760	1700	200	200	30	30	550	550
FFBD21 ENRS80-200-199/28.6D+2.2P	AGA 300T SUR	A	1886	504	~390	125	1745	1767	1706	450	430	100	G1½	200	DN100	2056	1830	1760	1700	250	250	80	80	720	720
FFBD21 ENRS100-200-190/28.6D+2.2P	AGA 300T SUR	A	1816	504	~390	125	1745	1769	1706	450	430	125	G1½	200	DN125	1986	1830	1760	1700	250	250	67	67	620	620

[1]= Sous-battant  
[2]= Sur-battant



# FFS-FFB

## GROUPES ANTI-INCENDIE FFBD21

### DIMENSIONS FFBD21 - MOTOPOMPE ENRS+PILOTE

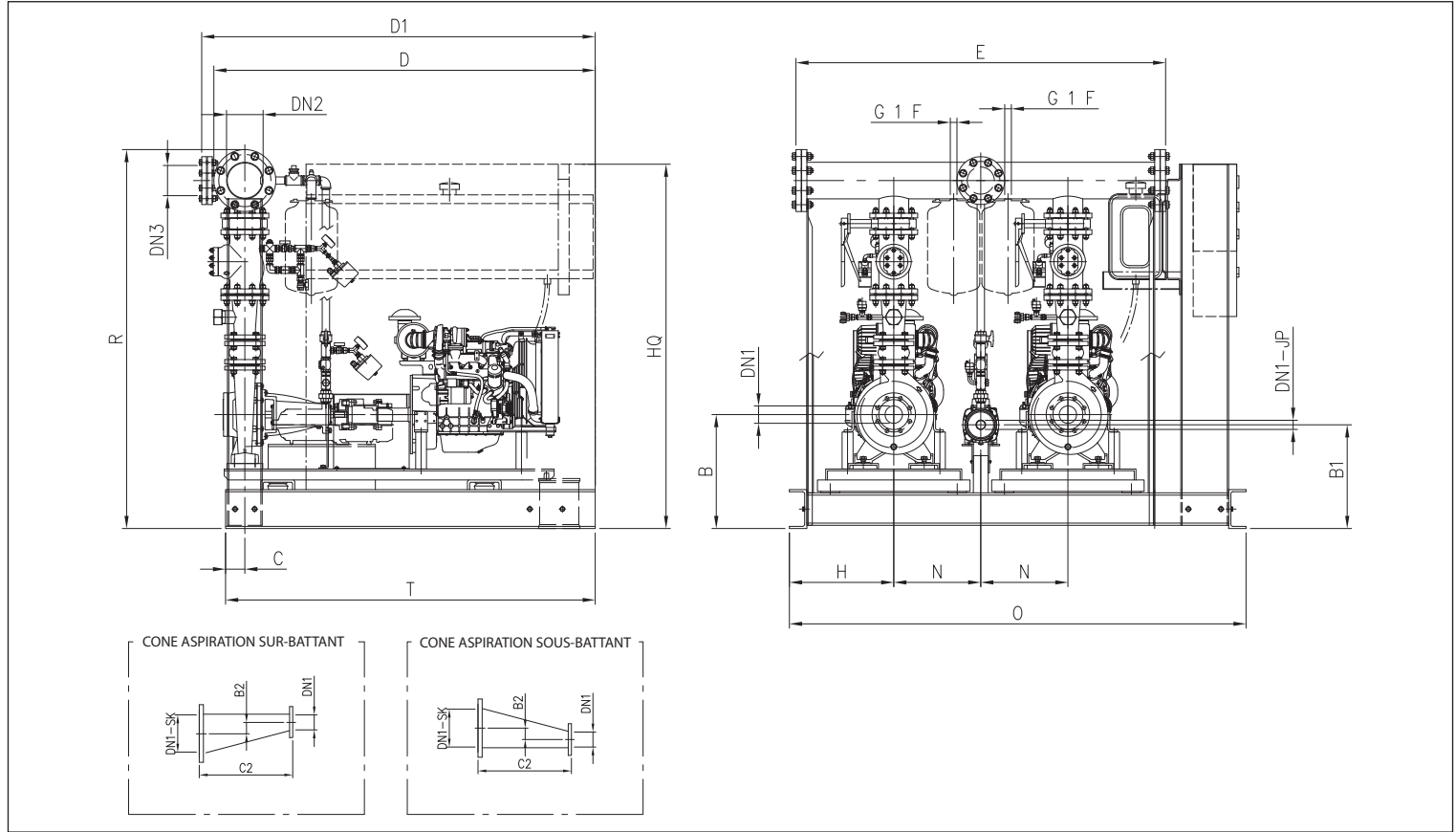

### TABLEAU DE DIMENSIONS

Modèle	Pompe pilote	Dimensions [mm]																						
		A	B	B1	C	D	D1	E	H	N	DN1	DN1-JP	DN2	DN3	R	HQ	O	T	DN1-SK [1] [2]	B2 [1] [2]	C2 [1] [2]			
FFBD21 ENRS65-250-237/37D+2.2P	MATRIX 5-9T/2.2	1752	550	~390	125	1718	1739	2038	450	430	80	G1¼	150	DN80	1925	1830	2100	1700	200	200	30	30	550	550
FFBD21 ENRS65-250-252/53D+2.2P	MATRIX 5-9T/2.2	1752	550	~390	125	1718	1739	2038	450	430	80	G1¼	150	DN80	1925	1830	2100	1700	200	200	30	30	550	550
FFBD21 ENRS80-200-207/37D+2.2P	AGA 300T SUR	1902	550	~390	125	1745	1767	2046	450	430	100	G1½	200	DN100	2102	1830	2100	1700	250	250	80	80	720	720
FFBD21 ENRS80-200-214/53D+2.2P	AGA 300T SUR	1902	550	~390	125	1745	1767	2046	450	430	100	G1½	200	DN100	2102	1830	2100	1700	250	250	80	80	720	720
FFBD21 ENRS80-250-222/37D+2.2P	MATRIX 5-9T/2.2	1932	550	~390	125	1745	1767	2046	450	430	100	G1¼	200	DN100	2132	1830	2100	1700	200	200	52	52	210	210
FFBD21 ENRS80-250-243/53D+2.2P	MATRIX 5-9T/2.2	1932	550	~390	125	1745	1767	2046	450	430	100	G1¼	200	DN100	2132	1830	2100	1700	200	200	52	52	210	210
FFBD21 ENRS80-250-255/68D+2.2P	MATRIX 5-9T/2.2	1932	570	~390	125	1745	1767	2046	450	430	100	G1¼	200	DN100	2152	1830	2100	1700	200	200	52	52	210	210
FFBD21 ENRS100-200-197/37D+2.2P	AGA 300T SUR	1832	550	~390	125	1745	1769	2046	450	430	125	G1½	200	DN125	2032	1830	2100	1700	250	250	67	67	620	620
FFBD21 ENRS100-200-213/53D+2.2P	AGA 300T SUR	1832	550	~390	125	1745	1769	2046	450	430	125	G1½	200	DN125	2032	1830	2100	1700	250	250	67	67	620	620
FFBD21 ENRS100-250-225/53D+2.2P	MATRIX 5-9T/2.2	1832	550	~390	125	1745	1769	2046	450	430	125	G1¼	200	DN125	2032	1830	2100	1700	250	250	67	67	620	620
FFBD21 ENRS100-250-242/68D+2.2P	MATRIX 5-9T/2.2	1852	570	~390	125	1745	1769	2046	450	430	125	G1¼	200	DN125	2052	1830	2100	1700	250	250	67	67	620	620
FFBD21 ENRS100-250-255/103D+2.2P	MATRIX 5-9T/2.2	1912	600	~390	125	2045	2069	2046	450	430	125	G1¼	200	DN125	2082	1830	2100	2000	250	250	67	67	620	620

[1]= Sous-battant  
[2]= Sur-battant

Le contenu de ce document n'est pas contractuel. EBARA Pumps Europe S.p.A. se réserve le droit d'apporter les modifications nécessaires, sans préavis.





# FFS-FFB

## GROUPES ANTI-INCENDIE FFBD111

TABLEAU MODÈLES ÉLECTRIQUE-DIESEL BASE-JOINT

Pompe	Taille diamètre roue	Moteur électrique [kW]	Moteur diesel [kW]	FFBD111	Pompe pilote
3PF	32-160-166	3	4,6	FFBD111 3PS 32-160-166/3E/4,6D	COMPACT A/10
3PF	32-200-186	4	4,6	FFBD111 3PS 32-200-186/4E/4,6D	COMPACT A/10
3PF	32-200-200	5,5	6,2	FFBD111 3PS 32-200-200/5,5E/6,2D	COMPACT A/12
3PF	32-200-224	7,5	7,8	FFBD111 3PS 32-200-224/7,5E/7,8D	COMPACT A/10
ENR	32-250-245	11	14,9	FFBD111 ENRS 32-250-245/11E/14,9D	MATRIX 5-9T/2,2
ENR	32-250-255	15	14,9	FFBD111 ENRS 32-250-255/15E/14,9D	MATRIX 5-9T/2,2
3PF	40-160-166	5,5	6,2	FFBD111 3PS 40-160-166/5,5E/6,2D	COMPACT A/10
3PF	40-200-183	7,5	7,8	FFBD111 3PS 40-200-183/7,5E/7,8D	COMPACT A/10
3PF	40-200-200	9,2	14,9	FFBD111 3PS 40-200-200/11E/14,9D	COMPACT A/12
3PF	40-200-224	15	14,9	FFBD111 3PS 40-200-224/15E/14,9D	COMPACT A/10
ENR	40-250-239	15	14,9	FFBD111 ENRS 40-250-239/15E/14,9D	MATRIX 5-9T/2,2
ENR	40-250-252	18,5	18,8	FFBD111 ENRS 40-250-252/18,5E/18,8D	MATRIX 5-9T/2,2
3PF	50-160-154	7,5	7,8	FFBD111 3PS 50-160-154/7,5E/7,8D	COMPACT A/10
3PF	50-200-197	11	14,9	FFBD111 3PS 50-200-197/11E/14,9D	COMPACT A/12
3PF	50-200-212	15	14,9	FFBD111 3PS 50-200-212/15E/14,9D	COMPACT A/10
3PF	50-200-224	18,5	18,8	FFBD111 3PS 50-200-224/18,5E/18,8D	COMPACT A/10
ENR	50-250-222	18,5	18,8	FFBD111 ENRS 50-250-222/18,5E/18,8D	MATRIX 5-9T/2,2
ENR	50-250-235	22	28,6	FFBD111 ENRS 50-250-235/22E/28,6D	MATRIX 5-9T/2,2
ENR	50-250-252	30	28,6	FFBD111 ENRS 50-250-252/30E/28,6D	MATRIX 5-9T/2,2
3PF	65-200-190	15	14,9	FFBD111 3PS 65-200-190/15E/14,9D	COMPACT A/12
3PF	65-200-208	22	28,6	FFBD111 3PS 65-200-208/22E/28,6D	COMPACT A/10
3PF	65-200-212	30	28,6	FFBD111 3PS 65-200-212/30E/28,6D	COMPACT A/10
ENR	65-250-226	30	28,6	FFBD111 ENRS 65-250-226/30E/28,6D	MATRIX 5-9T/2,2
ENR	65-250-237	37	37	FFBD111 ENRS 65-250-237/37E/37D	MATRIX 5-9T/2,2
ENR	65-250-252	45	53	FFBD111 ENRS 65-250-252/45E/53D	MATRIX 5-9T/2,2
ENR	80-200-190	22	28,6	FFBD111 ENRS 80-200-190/22E/28,6D	AGA 300T SUR
ENR	80-200-199	30	28,6	FFBD111 ENRS 80-200-199/30E/28,6D	AGA 300T SUR
ENR	80-200-207	37	37	FFBD111 ENRS 80-200-207/37E/37D	AGA 300T SUR
ENR	80-200-214	45	53	FFBD111 ENRS 80-200-214/45E/53D	AGA 300T SUR
ENR	80-250-222	37	37	FFBD111 ENRS 80-250-222/37E/37D	MATRIX 5-9T/2,2
ENR	80-250-234	45	53	FFBD111 ENRS 80-250-234/45E/53D	MATRIX 5-9T/2,2
ENR	80-250-243	55	53	FFBD111 ENRS 80-250-243/55E/53D	MATRIX 5-9T/2,2
ENR	80-250-255	75	68	FFBD111 ENRS 80-250-255/75E/68D	MATRIX 5-9T/2,2
ENR	100-200-182	22	28,6	FFBD111 ENRS 100-200-182/22E/28,6D	AGA 300T SUR
ENR	100-200-190	30	28,6	FFBD111 ENRS 100-200-190/30E/28,6D	AGA 300T SUR
ENR	100-200-194	30	37	FFBD111 ENRS 100-200-194/30E/37D	AGA 300T SUR
ENR	100-200-197	37	37	FFBD111 ENRS 100-200-197/37E/37D	AGA 300T SUR
ENR	100-200-209	45	53	FFBD111 ENRS 100-200-209/45E/53D	AGA 300T SUR
ENR	100-200-213	55	53	FFBD111 ENRS 100-200-213/55E/53D	AGA 300T SUR
ENR	100-250-221	45	53	FFBD111 ENRS 100-250-221/45E/53D	MATRIX 5-9T/2,2
ENR	100-250-225	55	53	FFBD111 ENRS 100-250-225/55E/53D	MATRIX 5-9T/2,2
ENR	100-250-232	55	68	FFBD111 ENRS 100-250-232/55E/68D	MATRIX 5-9T/2,2
ENR	100-250-242	75	68	FFBD111 ENRS 100-250-242/75E/68D	MATRIX 5-9T/2,2
ENR	100-250-255	90	103	FFBD111 ENRS 100-250-255/90E/103D	MATRIX 5-9T/2,2

Au sujet des données de performance, consulter les pages de 140 à 145.



# FFS-FFB

## GROUPES ANTI-INCENDIE FFBD111

### DIMENSIONS FFBD111 - ÉLECTROPOMPE-MOTOPOMPE 3PFS-ENRS+PILOTE

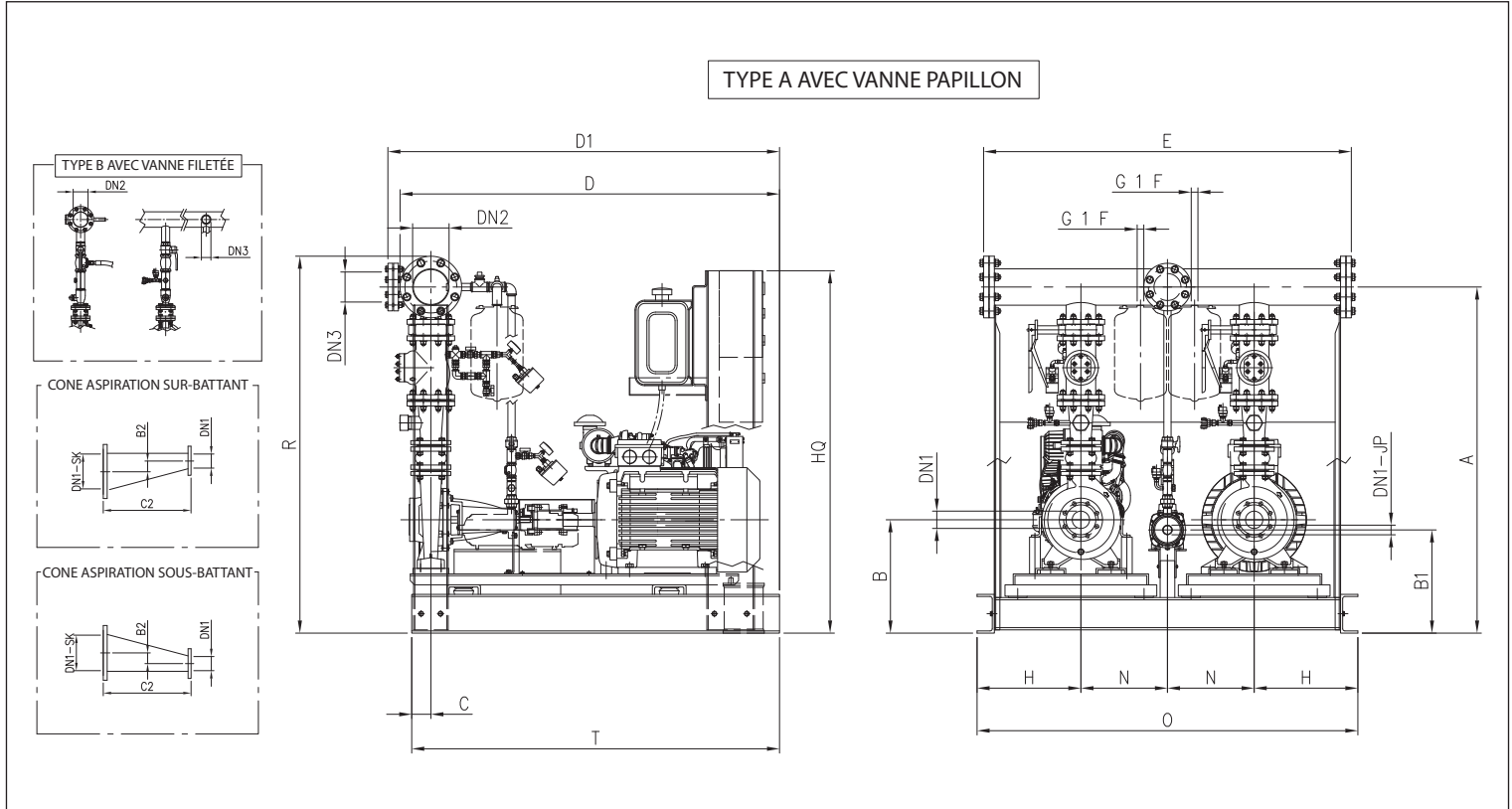

### TABLEAU DE DIMENSIONS

Modèle	Pompe pilote	Type	Dimensions [mm]																						
			A	B	B1	C	D	D1	E	H	N	DN1	DN1-JP	DN2	DN3	R	HQ	O	T	DN1-SK [1] [2]	B2 [1] [2]	C2 [1] [2]			
FFBD111 3PS32-160-166/3E/4.6D+0.75P	COMPACT A/10	B	1022	362	~250	65	1235	1215	1237	315	310	50	G1	80	G2	1122	1505	1250	1200	65	80	10	15	110	145
FFBD111 3PS32-200-186/4E/4.6D+0.75P	COMPACT A/10	B	1045	365	~250	65	1235	1215	1237	315	310	50	G1	80	G2	1145	1505	1250	1200	65	80	10	15	110	145
FFBD111 3PS32-200-200/5,5E/6.2D+0.9P	COMPACT A/12	B	1045	365	~250	65	1235	1215	1237	315	310	50	G1	80	G2	1145	1505	1250	1200	65	80	10	15	110	145
FFBD111 3PS32-200-224/7.5E/7.8D+1.1P	COMPACT A/15	B	1045	365	~250	65	1235	1215	1237	315	310	50	G1	80	G2	1145	1505	1250	1200	65	80	10	15	110	145
FFBD111 ENRS32-250-245/11E/14.9D+2.2P	MATRIX 5-9T/2.2	B	1115	390	~250	65	1235	1215	1237	315	310	50	G1¼	80	G2	1215	1505	1250	1200	65	80	10	15	110	145
FFBD111 ENRS32-250-255/15E/14.9D+2.2P	MATRIX 5-9T/2.2	B	1116	391	~250	65	1435	1415	1402	315	310	50	G1¼	80	G2	1216	1505	1250	1200	65	80	10	15	110	145
FFBD111 3PS40-160-166/5,5E/6.2D+0.75P	COMPACT A/10	B	1075	365	~250	65	1235	1215	1237	315	310	65	G1	80	G2	1180	1505	1250	1200	100	100	20	20	190	190
FFBD111 3PS40-200-183/7,5E/7.8D+0.75P	COMPACT A/10	B	1100	365	~250	65	1235	1215	1237	315	310	65	G1	80	G2	1200	1505	1250	1200	100	100	20	20	190	190
FFBD111 3PS40-200-200/11E/14.9D+0.9P	COMPACT A/12	B	1125	390	~250	65	1235	1215	1237	315	310	65	G1	80	G2	1225	1505	1250	1200	100	100	20	20	190	190
FFBD111 3PS40-200-224/15E/14.9D+1.1P	COMPACT A/15	B	1125	390	~250	65	1235	1215	1237	315	310	65	G1	80	G2	1225	1505	1250	1200	100	100	20	20	190	190
FFBD111 ENRS40-250-239/15E/14.9D+2.2P	MATRIX 5-9T/2.2	B	1171	391	~250	65	1235	1215	1237	315	310	65	G1¼	80	G2	1271	1505	1250	1200	100	100	20	20	190	190
FFBD111 ENRS40-250-252/18.5E/18.8D+2.2P	MATRIX 5-9T/2.2	B	1197	417	~260	65	1435	1415	1402	370	340	65	G1¼	80	G2	1297	1517	1250	1400	100	100	20	20	190	190
FFBD111 3PS50-160-154/7.5E/7.8D+0.75P	COMPACT A/10	B	1195	365	~250	65	1245	1233	1241	315	310	65	G1	100	G2½	1305	1505	1250	1200	125	125	30	30	300	300
FFBD111 3PS50-200-197/11E/14.9D+0.9P	COMPACT A/12	B	1240	390	~250	65	1245	1233	1241	315	310	65	G1	100	G2½	1350	1505	1250	1200	125	125	30	30	300	300
FFBD111 3PS50-200-212/15E/14.9D+0.9P	COMPACT A/15	B	1272	422	~260	65	1445	1433	1406	370	340	65	G1	100	G2½	1382	1517	1420	1400	125	125	30	30	300	300
FFBD111 3PS50-200-224/18,5E/18.8D+1.1P	COMPACT A/15	B	1267	417	~260	65	1445	1433	1406	370	340	65	G1	100	G2½	1377	1517	1420	1400	125	125	30	30	300	300
FFBD111 ENRS50-250-222/18.5E/18.8D+2.2P	MATRIX 5-9T/2.2	B	1292	417	~260	65	1445	1433	1402	370	340	65	G1¼	100	DN2½	1402	1517	1420	1400	125	125	30	30	300	300
FFBD111 ENRS50-250-235/22E/28.6D+2.2P	MATRIX 5-9T/2.2	A	1455	504	~390	125	1685	1724	1698	450	430	65	G1¼	125	DN65	1565	1535	1760	1700	125	125	30	30	300	300
FFBD111 ENRS50-250-252/30E/28.6D+2.2P	MATRIX 5-9T/2.2	A	1455	504	~390	125	1700	1724	1698	450	430	65	G1¼	125	DN65	1580	1535	1760	1700	125	125	30	30	300	300
FFBD111 3PS65-200-190/15E/14.9D+0.9P	COMPACT A/12	A	1558	422	~260	65	1460	1486	1402	370	340	80	G1	125	DN80	1683	1517	1420	1400	200	200	65	65	550	550
FFBD111 3PS65-200-208/22E/28.6D+1.1P	COMPACT A/15	A	1587	451	~260	65	1460	1486	1402	370	340	80	G1	125	DN80	1712	1517	1420	1400	200	200	65	65	550	550
FFBD111 3PS65-200-212/30E/28.6D+2.2P	COMPACT A/15	A	1640	504	~390	125	1700	1726	1694	450	430	80	G1	125	DN80	1765	1535	1760	1700	200	200	65	65	550	550
FFBD111 ENRS65-250-226/30E/28.6D+2.2P	MATRIX 5-9T/2.2	A	1736	504	~390	125	1718	1739	1698	450	430	80	G1¼	150	DN80	1879	1535	1760	1700	200	200	65	65	550	550
FFBD111 ENRS80-200-190/22E/28.6D+2.2P	AGA 300T SUR	A	1886	504	~390	125	1745	1767	1706	450	430	100	G1½	200	DN100	2056	1535	1760	1700	250	250	80	80	720	720
FFBD111 ENRS80-200-199/30E/28.6D+2.2P	AGA 300T SUR	A	1886	504	~390	125	1745	1767	1706	450	430	100	G1½	200	DN100	2056	1535	1760	1700	250	250	80	80	720	720
FFBD111 ENRS100-200-182/22E/28.6D+2.2P	AGA 300T SUR	A	1816	504	~390	125	1745	1769	1706	370	430	125	G1½	200	DN125	1986	1535	1760	1700	250	250	67	67	620	620
FFBD111 ENRS100-200-190/30E/28.6D+2.2P	AGA 300T SUR	A	1816	504	~390	125	1745	1769	1706	370	430	125	G1½	200	DN125	1986	1535	1760	1700	250	250	67	67	620	620

[1]= Sous-battant  
[2]= Sur-battant

Le contenu de ce document n'est pas contractuel. EBARA Pumps Europe S.p.A. se réserve le droit d'apporter les modifications nécessaires, sans préavis.



# FFS-FFB

## GROUPES ANTI-INCENDIE FFBD111

### DIMENSIONS FFBD111 - ÉLECTROPOMPE-MOTOPOMPE ENRS+PILOTE

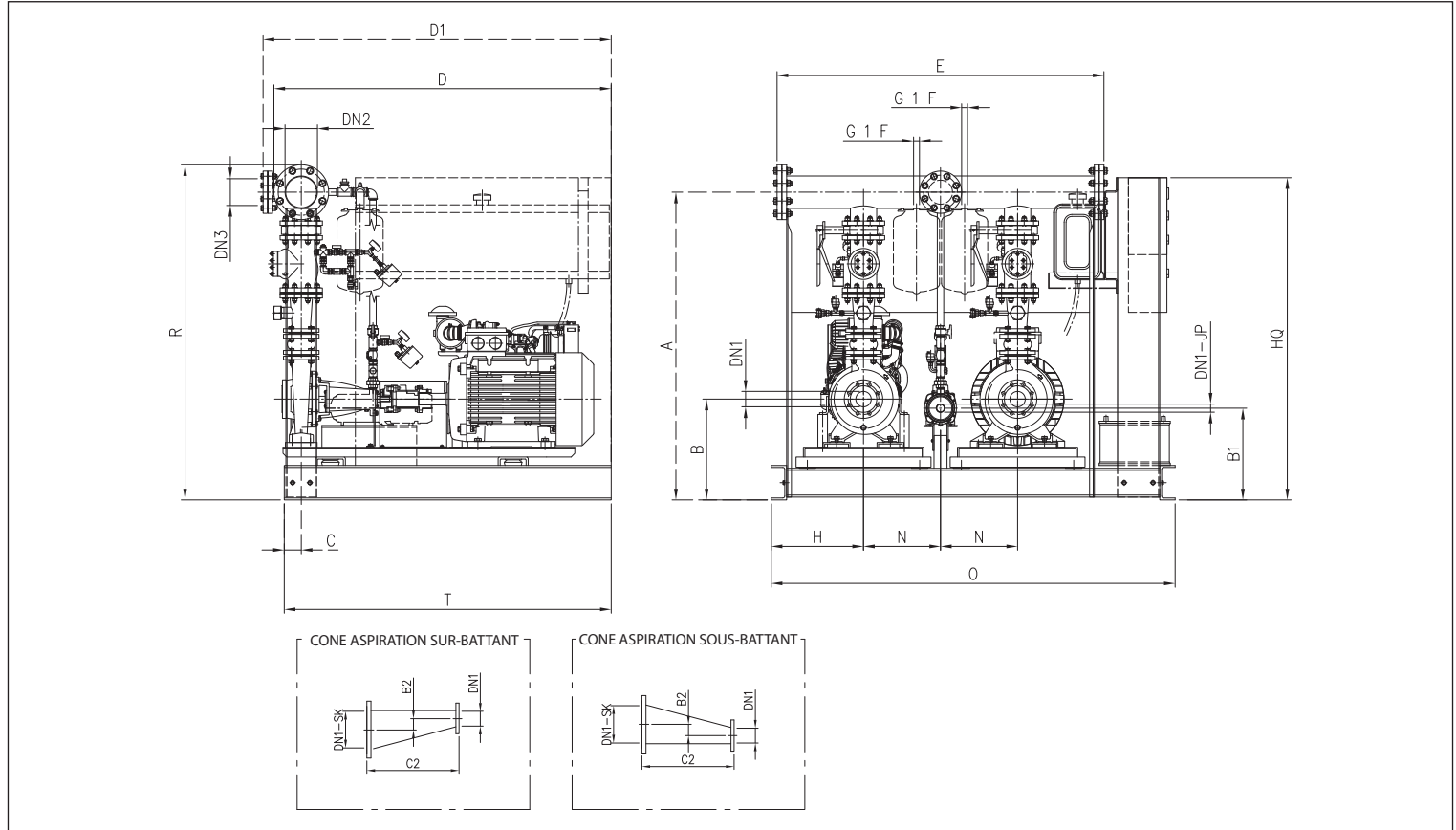

### TABLEAU DE DIMENSIONS

Modèle	Pompe pilote	Dimensions [mm]																						
		A	B	B1	C	D	D1	E	H	N	DN1	DN1-JP	DN2	DN3	R	HQ	O	T	DN1-SK [1] [2]	B2 [1] [2]	C2 [1] [2]			
FFBD111 ENRS65-250-237/37E/37D+2.2P	MATRIX 5-9T/2.2	1782	550	~390	125	1718	1739	2038	450	430	80	G1¼	150	DN80	1925	1830	2100	1700	200	200	30	30	550	550
FFBD111 ENRS65-250-252/45E/53D+2.2P	MATRIX 5-9T/2.2	1782	550	~390	125	1718	1739	2038	450	430	80	G1¼	150	DN80	1925	1830	2100	1700	200	200	30	30	550	550
FFBD111 ENRS80-200-207/37E/37D+2.2P	AGA 300T SUR	1932	550	~390	125	1745	1767	2046	450	430	100	G1½	200	DN100	2102	1830	2100	1700	250	250	80	80	720	720
FFBD111 ENRS80-200-214/45E/53D+2.2P	AGA 300T SUR	1932	550	~390	125	1745	1767	2046	450	430	100	G1½	200	DN100	2102	1830	2100	1700	250	250	80	80	720	720
FFBD111 ENRS80-250-222/37E/37D+2.2P	MATRIX 5-9T/2.2	1962	550	~390	125	1475	1767	2046	450	430	100	G1¼	200	DN100	2132	1830	2100	1700	200	200	52	52	210	210
FFBD111 ENRS80-250-234/45E/53D+2.2P	MATRIX 5-9T/2.2	1962	550	~390	125	1745	1767	2046	450	430	100	G1¼	200	DN100	2132	1830	2100	1700	200	200	52	52	210	210
FFBD111 ENRS80-250-243/55E/53D+2.2P	MATRIX 5-9T/2.2	1962	550	~390	125	1745	1767	2046	450	430	100	G1¼	200	DN100	2132	1830	2100	1700	200	200	52	52	210	210
FFBD111 ENRS80-250-255/75E/68D+2.2P	MATRIX 5-9T/2.2	1982	550	~390	125	1745	1767	2046	450	430	100	G1¼	200	DN100	2152	1830	2100	1700	200	200	52	52	210	210
FFBD111 ENRS100-200-194/30E/37D+2.2P	AGA 300T SUR	1862	550	~390	125	1745	1769	2046	450	430	125	G1½	200	DN125	2032	1830	2100	1700	250	250	67	67	620	620
FFBD111 ENRS100-200-197/37E/37D+2.2P	AGA 300T SUR	1862	550	~390	125	1745	1769	2046	450	430	125	G1½	200	DN125	2032	1830	2100	1700	250	250	67	67	620	620
FFBD111 ENRS100-200-197/45E/53D+2.2P	AGA 300T SUR	1862	550	~390	125	1745	1769	2046	450	430	125	G1½	200	DN125	2032	1830	2100	1700	250	250	67	67	620	620
FFBD111 ENRS100-200-213/55E/53D+2.2P	AGA 300T SUR	1882	570	~390	125	1745	1769	2046	450	430	125	G1½	200	DN125	2052	1830	2100	1700	250	250	67	67	620	620
FFBD111 ENRS100-250-221/45E/53D+2.2P	MATRIX 5-9T/2.2	1862	550	~390	125	1745	1769	2046	450	430	125	G1¼	200	DN125	2032	1830	2100	1700	250	250	67	67	620	620
FFBD111 ENRS100-250-225/55E/53D+2.2P	MATRIX 5-9T/2.2	1882	570	~390	125	1745	1769	2046	450	430	125	G1¼	200	DN125	2052	1830	2100	1700	250	250	67	67	620	620
FFBD111 ENRS100-250-232/55E/68D+2.2P	MATRIX 5-9T/2.2	1882	570	~390	125	1745	1769	2046	450	430	125	G1¼	200	DN125	2052	1830	2100	1700	250	250	67	67	620	620
FFBD111 ENRS100-250-242/75E/68D+2.2P	MATRIX 5-9T/2.2	1912	600	~390	125	1745	1769	2046	450	430	125	G1¼	200	DN125	2082	1830	2100	1700	250	250	67	67	620	620
FFBD111 ENRS100-250-255/90E/103D+2.2P	MATRIX 5-9T/2.2	1912	600	~390	125	2045	2069	2046	450	430	125	G1¼	200	DN125	2082	1830	2100	2000	250	250	67	67	620	620

[1]= Sous-battant  
[2]= Sur-battant



# FFS-FFB

## GROUPES ANTI-INCENDIE FFS EVMG

TABLEAU PERFORMANCES MULTICELLULAIRES VERTICALES (EVMG 5-10-18)

Série pompe EVMG	l/min m³/h	Q=Débit										
		40 2,4	60 3,6	75 4,5	100 6	130 7,8	150 9	200 12	250 15	300 18	350 21	400 24
H=Hauteur d'élévation [m]												
EVMG 5 7N5/1,5	64,5	59,0	54,0	43,0	24,1	-	-	-	-	-	-	-
EVMG 5 8N5/1,5	73,5	67,5	61,5	49,0	27,5	-	-	-	-	-	-	-
EVMG 5 10N5/2,2	93,5	86,0	79,0	63,0	36,6	-	-	-	-	-	-	-
EVMG 5 11N5/2,2	103,0	94,5	86,5	69,5	40,5	-	-	-	-	-	-	-
EVMG 5 12N5/2,2	112,0	103,0	94,5	75,5	44,0	-	-	-	-	-	-	-
EVMG 5 14N5/3,0	131,0	120,0	110,0	88,0	51,0	-	-	-	-	-	-	-
EVMG 10 6N5/2,2	-	-	63,0	61,0	57,0	53,0	39,5	23,4	-	-	-	-
EVMG 10 8N5/3,0	-	-	84,0	81,5	75,5	70,5	52,5	31,2	-	-	-	-
EVMG 10 10N5/4,0	-	-	105,0	102,0	94,5	88,0	66,0	39,0	-	-	-	-
EVMG 10 11N5/4,0	-	-	116,0	112,0	104,0	97,0	72,5	43,0	-	-	-	-
EVMG 10 12N5/5,5	-	-	130,0	126,0	118,0	111,0	86,5	55,0	-	-	-	-
EVMG 18 4F5/4,0	-	-	-	-	61,5	60,5	57,0	51,5	44,0	34,3	23,2	-
EVMG 18 5F5/5,5	-	-	-	-	77,0	75,5	71,5	64,5	54,5	43,0	29,0	-
EVMG 18 6F5/5,5	-	-	-	-	92,0	91,0	85,5	77,0	65,5	51,5	34,8	-
EVMG 18 7F5/7,5	-	-	-	-	108,0	106,0	100,0	90,0	76,5	60,0	40,5	-
EVMG 18 8F5/7,5	-	-	-	-	123,0	121,0	114,0	103,0	87,5	68,5	46,5	-

TABLEAU PERFORMANCES MULTICELLULAIRES VERTICALES (EVMG 32-45-64)

Série pompe EVMG	l/min m³/h	Q=Débit									
		200 12	350 21	500 30	600 36	700 42	900 54	1000 60	1200 72	1400 84	
H=Hauteur d'élévation [m]											
EVMG 32 3-0F5/5,5	61,0	54,5	45,0	36,1	24,1	-	-	-	-	-	-
EVMG 32 4-3F5/7,5	72,5	63,5	48,5	35,6	-	-	-	-	-	-	-
EVMG 32 4-0F5/7,5	81,5	73,0	61,0	49,0	33,3	-	-	-	-	-	-
EVMG 32 5-3F5/11	93,0	82,0	64,0	48,5	30,5	-	-	-	-	-	-
EVMG 32 5-0F5/11	102,0	91,5	76,5	62,0	42,5	-	-	-	-	-	-
EVMG 32 6-3F5/11	114,0	100,0	79,5	61,5	39,7	-	-	-	-	-	-
EVMG 32 6-0F5/11	123,0	110,0	92,0	75,0	51,5	-	-	-	-	-	-
EVMG 32 7-3F5/15	134,0	119,0	95,5	74,5	49,0	-	-	-	-	-	-
EVMG 45 3-2F5/11	-	64,0	61,0	58,0	53,0	37,3	-	-	-	-	-
EVMG 45 3-0F5/11	-	77,5	75,0	72,5	68,0	54,0	45,0	-	-	-	-
EVMG 45 4-2F5/15	-	90,0	86,0	82,0	76,0	56,0	43,0	-	-	-	-
EVMG 45 4-0F5/15	-	103,0	100,0	96,5	91,0	73,0	60,5	-	-	-	-
EVMG 45 5-2F5/18,5	-	116,0	111,0	107,0	99,0	74,5	58,5	-	-	-	-
EVMG 45 5-0F5/18,5	-	129,0	125,0	121,0	114,0	91,5	76,5	-	-	-	-
EVMG 45 6-2F5/22	-	142,0	137,0	131,0	122,0	93,5	74,5	-	-	-	-
EVMG 64 3-3F5/15	-	-	64,0	62,5	61,0	55,5	51,0	39,3	-	-	-
EVMG 64 3-2F5/15	-	-	69,5	68,0	66,5	61,5	57,5	46,5	32,5	-	-
EVMG 64 3-1F5/15	-	-	75,0	74,0	72,5	68,0	64,0	53,5	40,0	-	-
EVMG 64 3-0F5/18,5	-	-	80,5	79,5	78,0	74,0	70,5	60,5	47,5	-	-
EVMG 64 4-3F5/18,5	-	-	91,0	89,0	87,0	80,5	75,5	60,5	42,0	-	-
EVMG 64 4-2F5/18,5	-	-	96,5	95,0	93,0	87,0	81,5	67,5	49,5	-	-
EVMG 64 4-1F5/22	-	-	102,0	101,0	98,5	93,0	88,0	74,5	57,0	-	-
EVMG 64 4-0F5/22	-	-	108,0	106,0	104,0	99,0	94,5	81,5	64,5	-	-
EVMG 64 5-3F5/30	-	-	118,0	116,0	114,0	106,0	99,5	81,5	59,0	-	-
EVMG 64 5-2F5/30	-	-	124,0	122,0	119,0	112,0	106,0	88,5	66,5	-	-
EVMG 64 5-1F5/30	-	-	129,0	127,0	125,0	118,0	112,0	95,5	74,0	-	-
EVMG 64 5-0F5/30	-	-	135,0	133,0	131,0	124,0	119,0	103,0	81,5	-	-

TABLEAU DE PERFORMANCES EVMG 3 (JOCKEY)

Modèle	P <sub>2</sub>		Q=Débit				
	[HP]	[kW]	l/min m³/h	20 1,2	40 2,4	60 3,6	75 4,5
H=Hauteur d'élévation [m]							
EVMG 3 11N5/1,1	1,5	1,1	92,0	77,0	56,5	36,3	-
EVMG 3 13N5/1,5	2	1,5	109,0	90,5	67,0	43,0	-
EVMG 3 15N5/1,5	2	1,5	125,0	105,0	77,5	49,5	-
EVMG 3 18F5/2,2	3	2,2	151,0	126,0	92,5	59,5	-

TABLEAU DE PERFORMANCES HVM 3 (JOCKEY)

Modèle	P <sub>2</sub>		Q=Débit					
	[HP]	[kW]	l/min m³/h	20 1,2	30 1,8	45 2,7	60 3,6	80 4,8
H=Hauteur d'élévation [m]								
HVM 3-8N/1,5	2,2	1,5	83,5	78,0	68,0	54,5	32,0	-
HVM 3-9N/1,5	2,2	1,5	94,0	88,0	76,5	61,0	36,0	-



# FFS-FFB

## GROUPES ANTI-INCENDIE FFS EVMG

**COURBES DE PERFORMANCES série EVMG 5** (diamètre roue 95 mm)  
(selon ISO 9906 Annexe A)

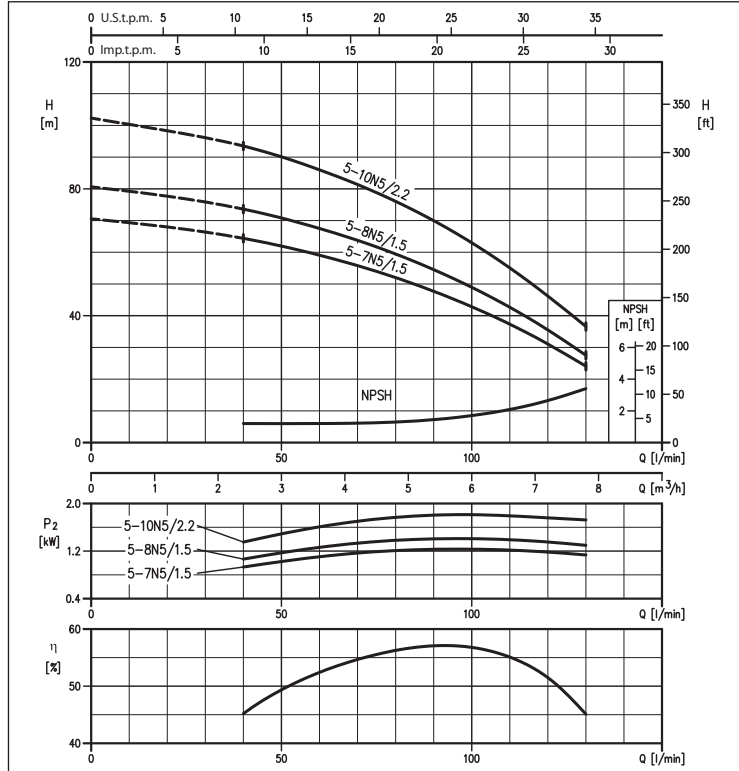

**COURBES DE PERFORMANCES série EVMG 5** (diamètre roue 95 mm)  
(selon ISO 9906 Annexe A)

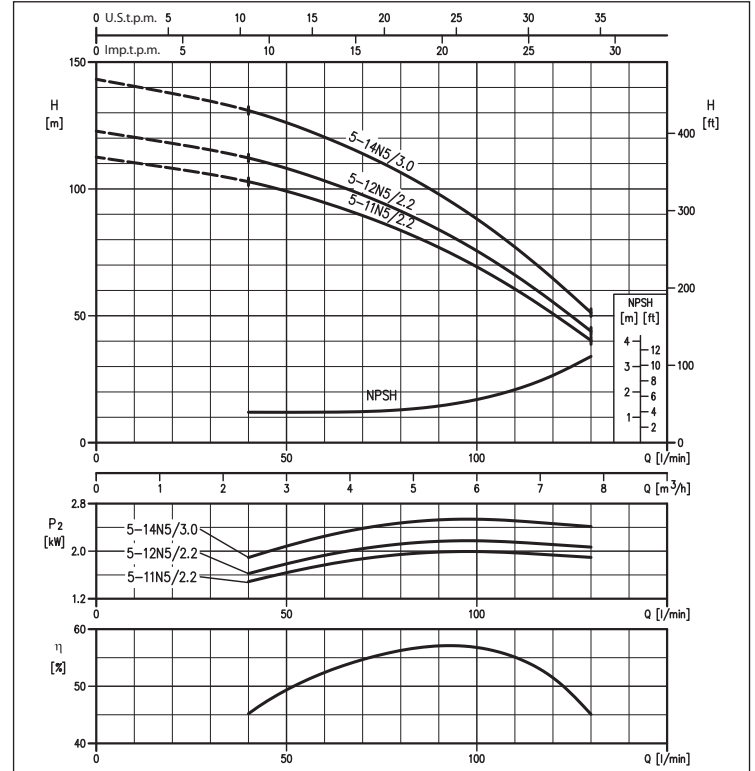

**COURBES DE PERFORMANCES série EVMG 10** (diamètre roue 96 mm)  
(selon ISO 9906 Annexe A)

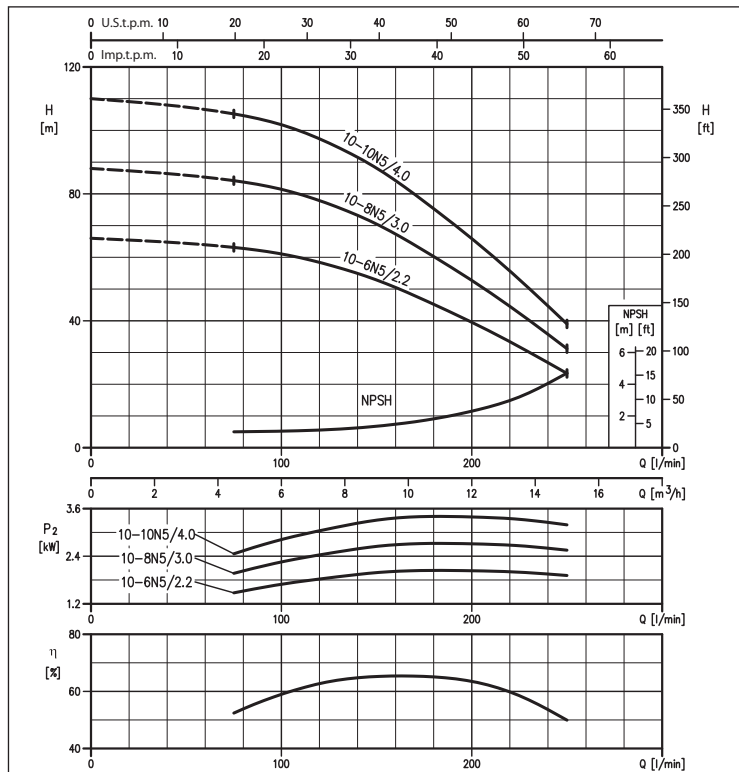

**COURBES DE PERFORMANCES série EVMG 10** (diamètre roue 96 mm)  
(selon ISO 9906 Annexe A)

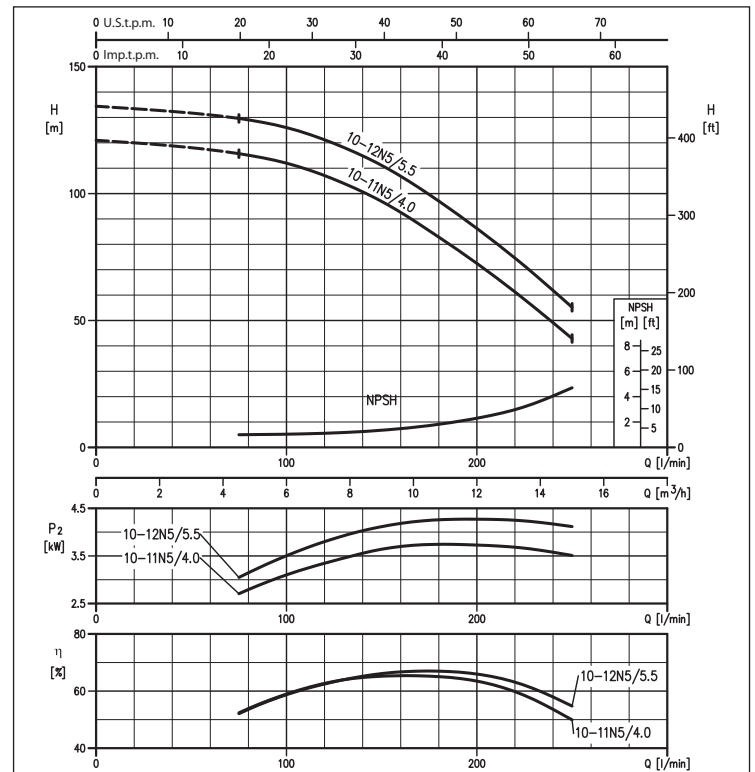

Le contenu de ce document n'est pas contractuel. EBARA Pumps Europe S.p.A. se réserve le droit d'apporter les modifications nécessaires, sans préavis.



# FFS-FFB

## GROUPES ANTI-INCENDIE FFS EVMG

**COURBES DE PERFORMANCES série EVMG 18** (diamètre roue 115 mm)  
(selon ISO 9906 Annexe A)

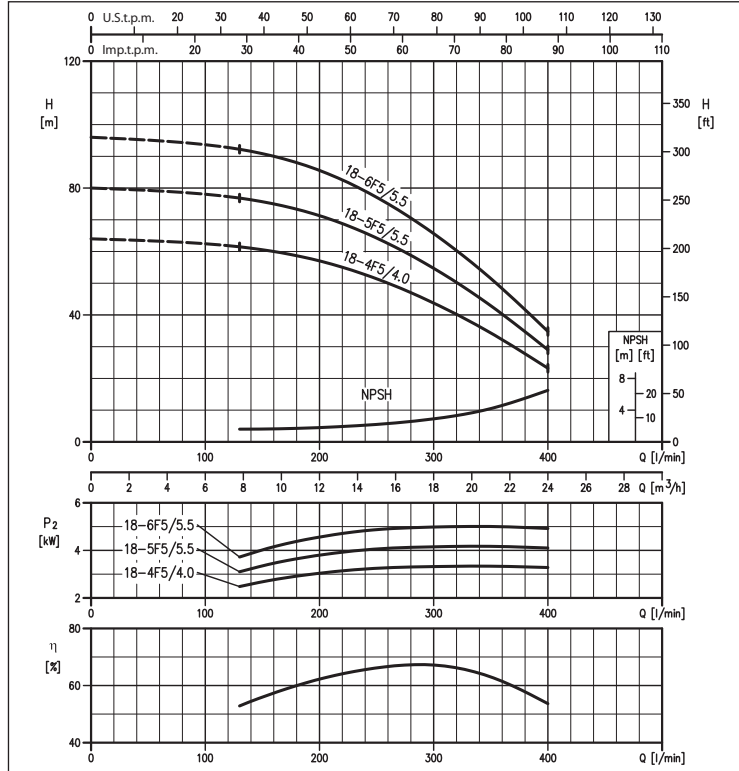

**COURBES DE PERFORMANCES série EVMG 18** (diamètre roue 115 mm)  
(selon ISO 9906 Annexe A)

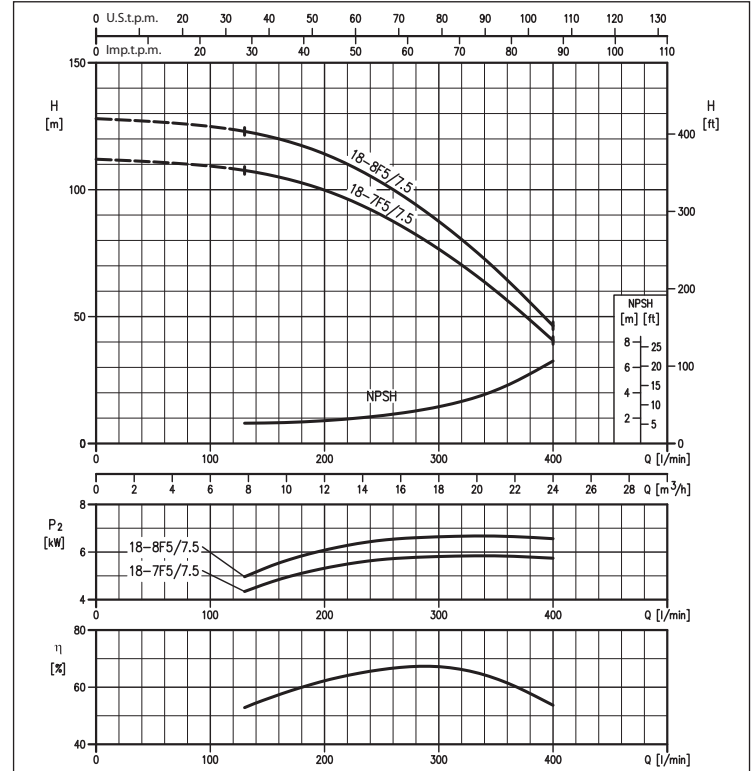

**COURBES DE PERFORMANCES série EVMG 32** (diamètre roue 125/136 mm)  
(selon ISO 9906 Annexe A)

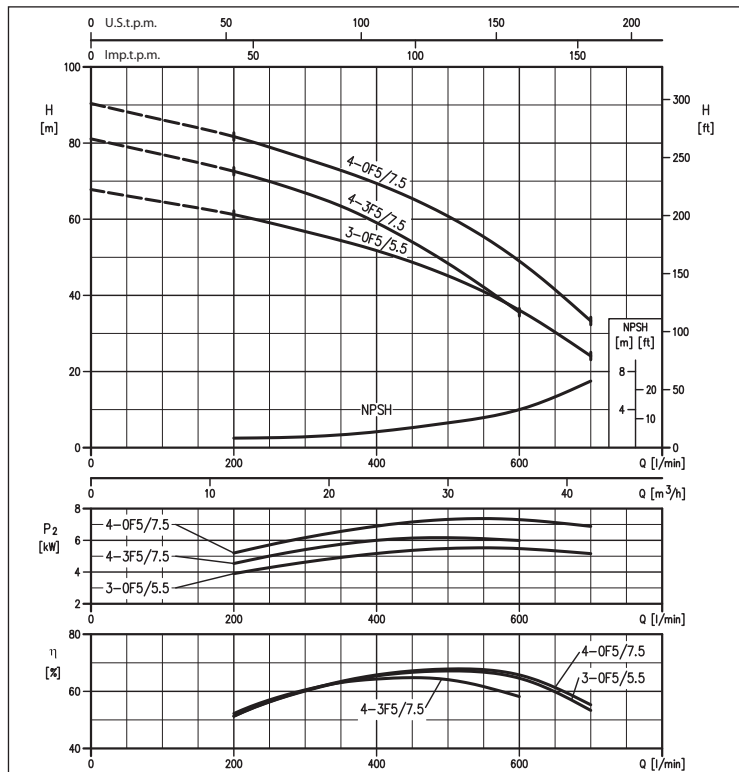

**COURBES DE PERFORMANCES série EVMG 32** (diamètre roue 125/136 mm)  
(selon ISO 9906 Annexe A)

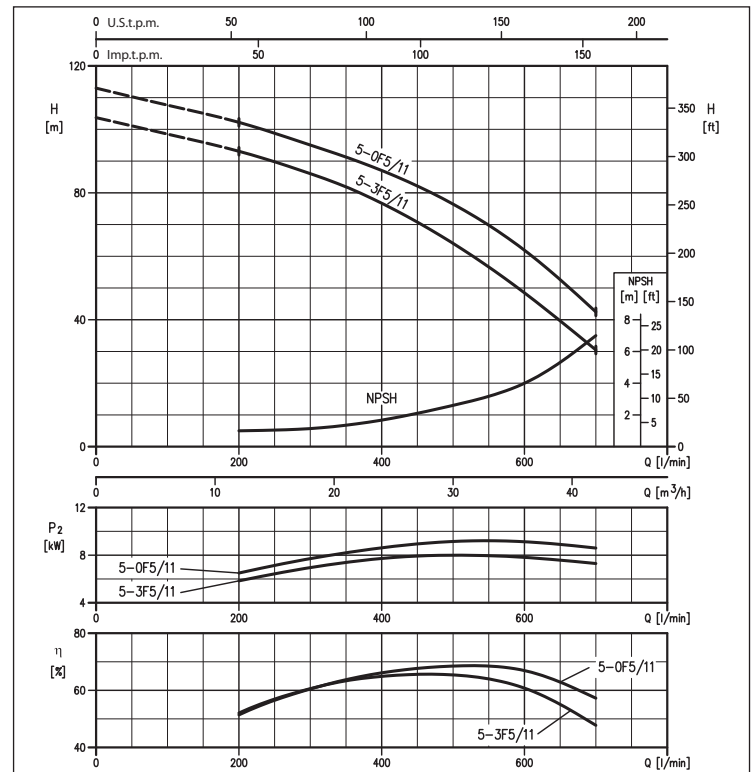

Le contenu de ce document n'est pas contractuel. EBARA Pumps Europe S.p.A. se réserve le droit d'apporter les modifications nécessaires, sans préavis.



# FFS-FFB

## GROUPES ANTI-INCENDIE FFS EVMG

**COURBES DE PERFORMANCES série EVMG 32** (diamètre roue 125/136 mm)  
(selon ISO 9906 Annexe A)

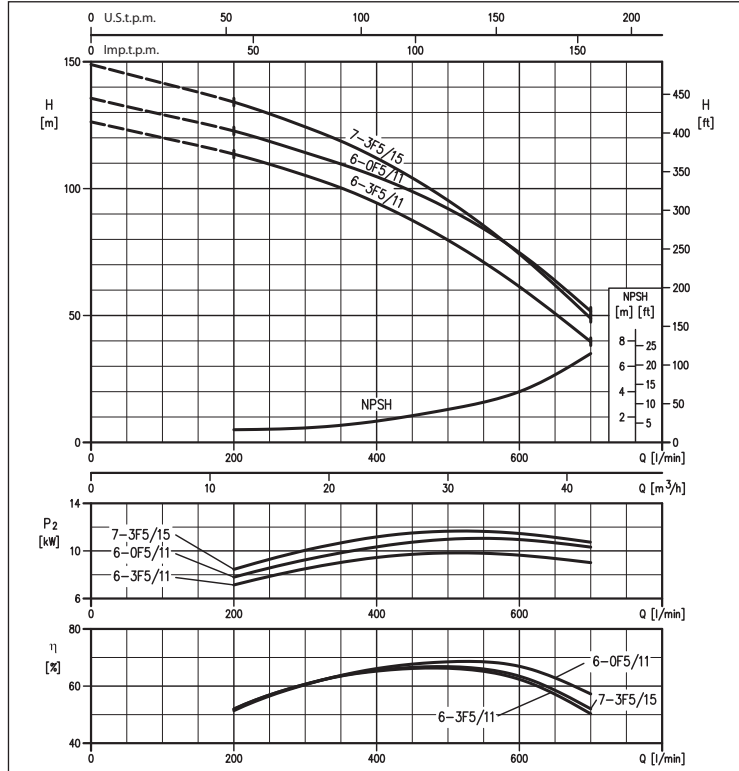

**COURBES DE PERFORMANCES série EVMG 45** (diamètre roue 127/143 mm)  
(selon ISO 9906 Annexe A)

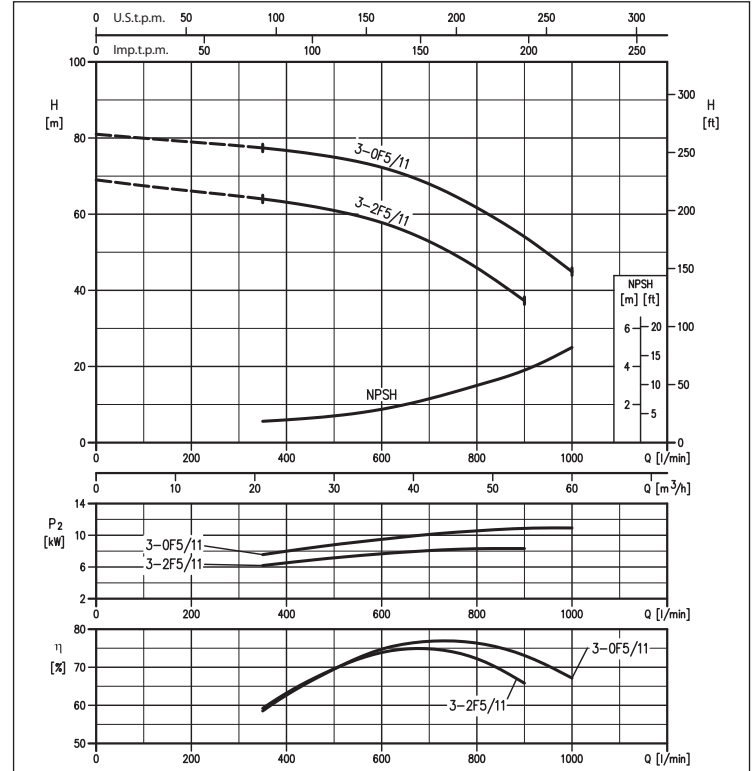

**COURBES DE PERFORMANCES série EVMG 45** (diamètre roue 127/143 mm)  
(selon ISO 9906 Annexe A)

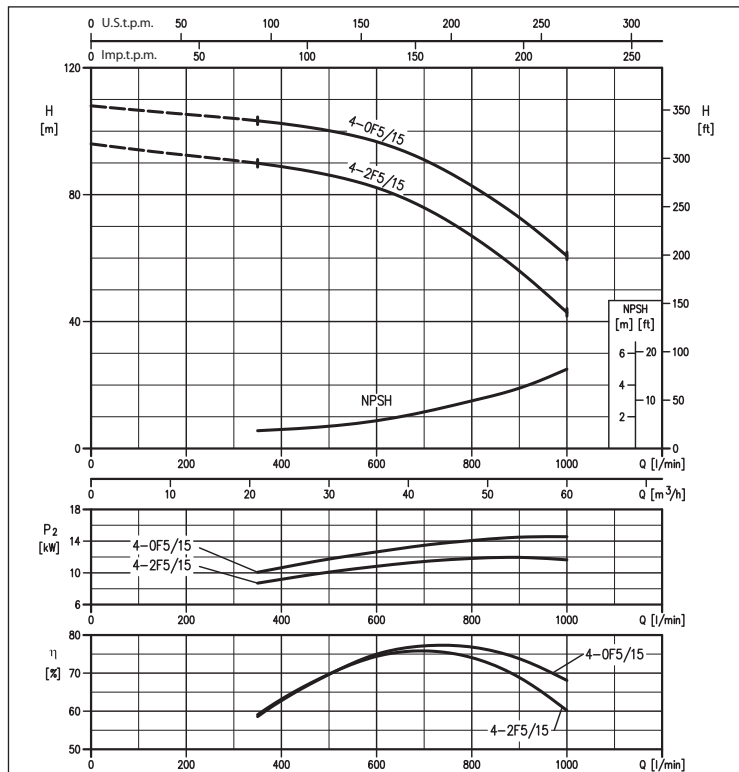

**COURBES DE PERFORMANCES série EVMG 45** (diamètre roue 127/143 mm)  
(selon ISO 9906 Annexe A)

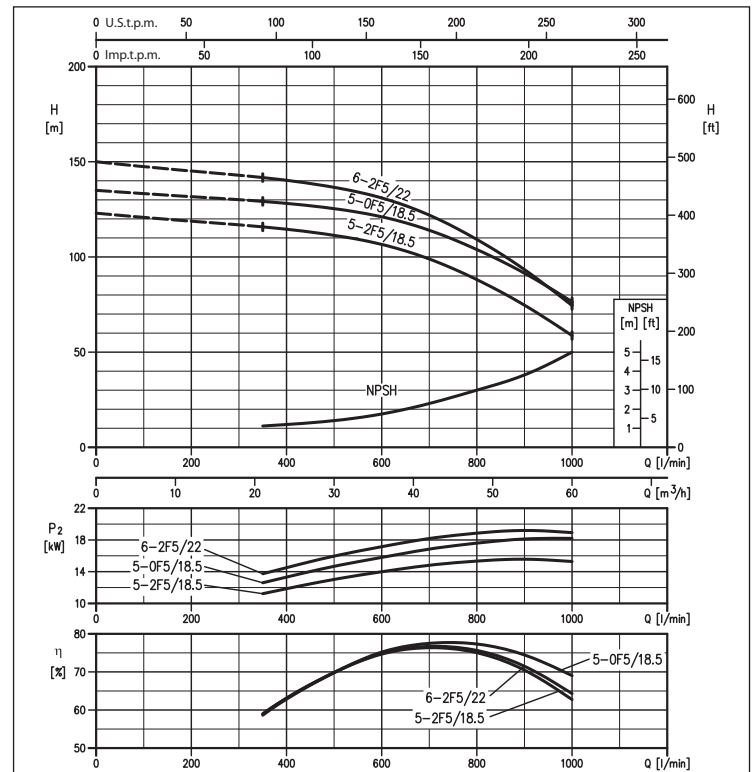

Le contenu de ce document n'est pas contractuel. EBARA Pumps Europe S.p.A. se réserve le droit d'apporter les modifications nécessaires, sans préavis.



# FFS-FFB

## GROUPES ANTI-INCENDIE FFS EVMG

**COURBES DE PERFORMANCES série EVMG 64** (diamètre roue 131/143 mm)  
(selon ISO 9906 Annexe A)

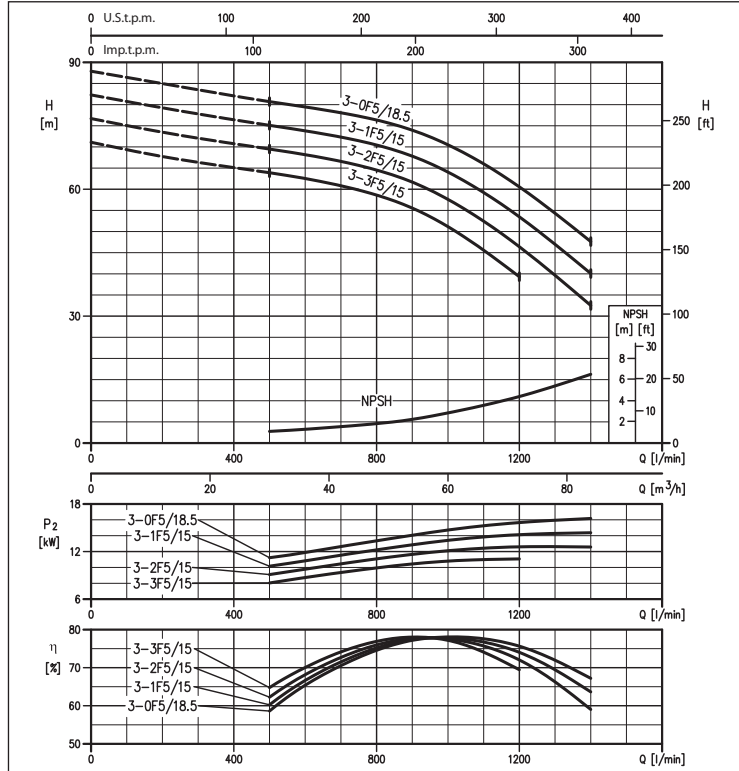

**COURBES DE PERFORMANCES série EVMG 64** (diamètre roue 131/143 mm)  
(selon ISO 9906 Annexe A)

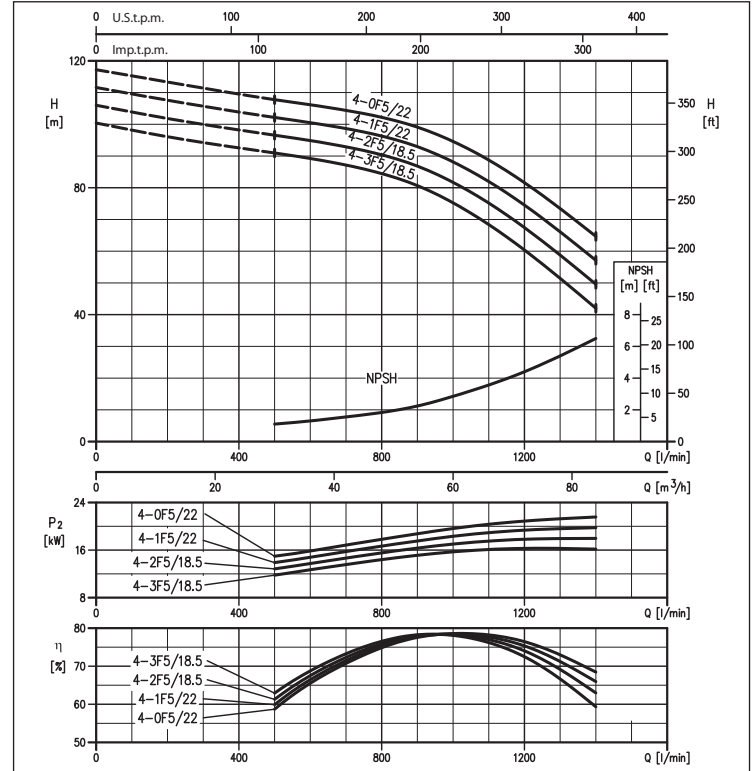

**COURBES DE PERFORMANCES série EVMG 64** (diamètre roue 131/143 mm)  
(selon ISO 9906 Annexe A)

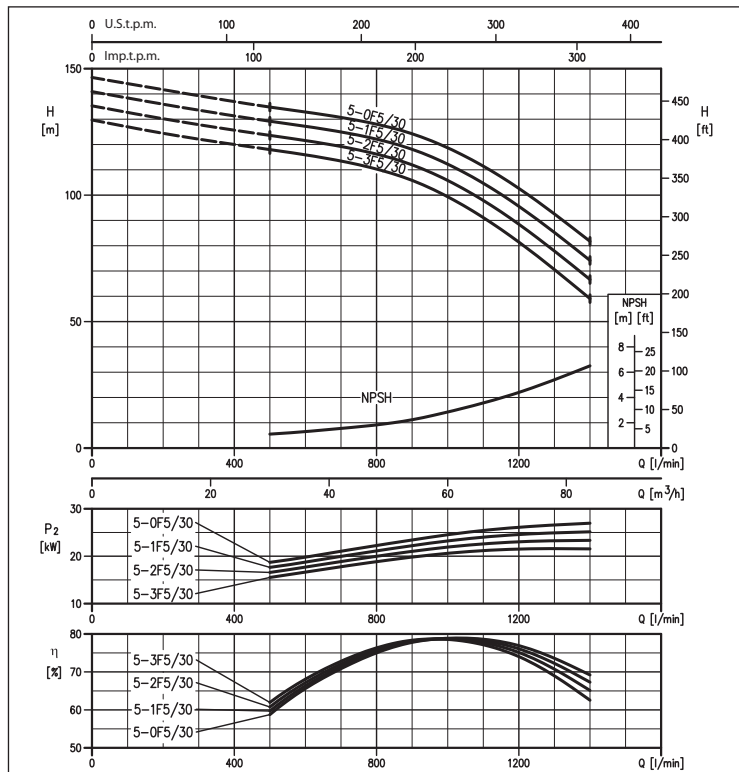

Le contenu de ce document n'est pas contractuel. EBARA Pumps Europe S.p.A. se réserve le droit d'apporter les modifications nécessaires, sans préavis.





# FFS-FFB

## GROUPES ANTI-INCENDIE FFS EVMG

### DIMENSIONS FFS11 - ÉLECTROPOMPE MULTICELLULAIRE VERTICALE (EVMG) + PILOTE

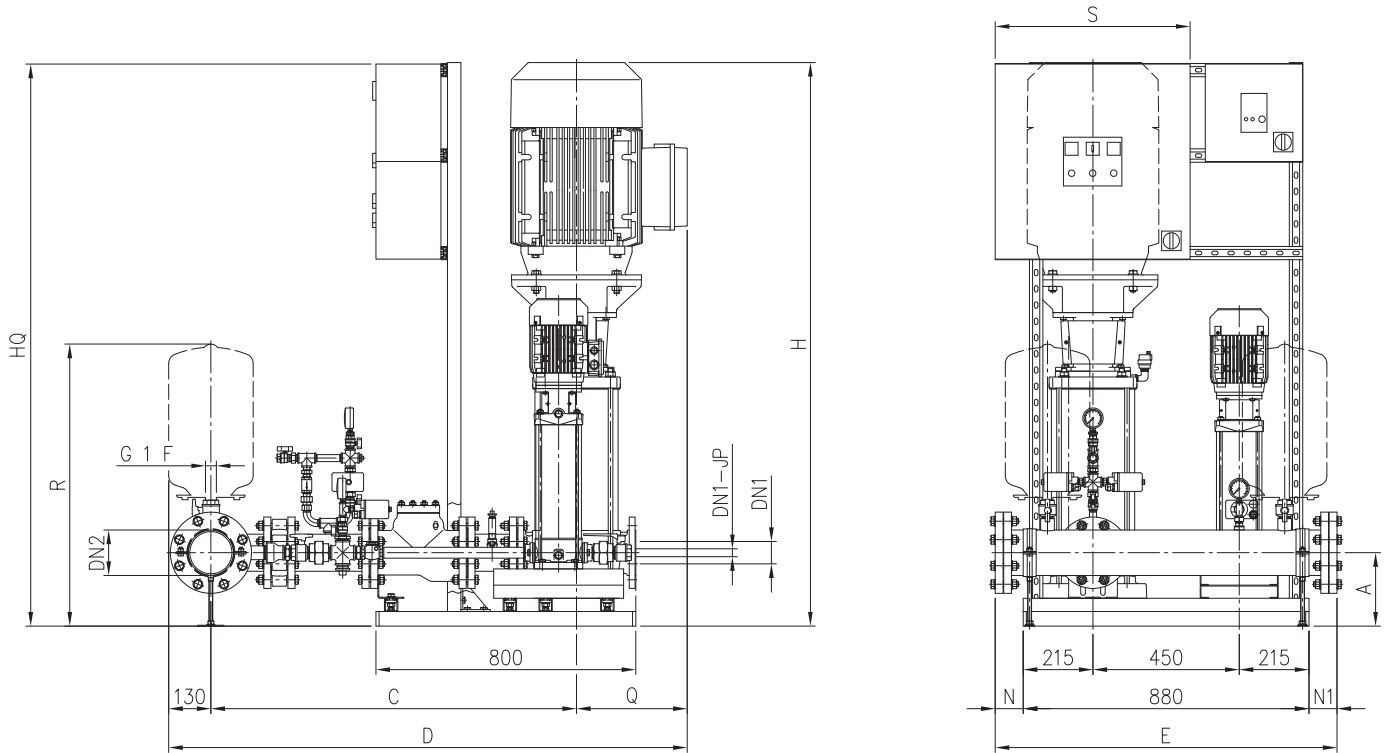

CONE ASPIRATION SOUS-BATTANT

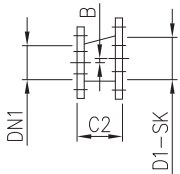

CONE ASPIRATION SUR-BATTANT

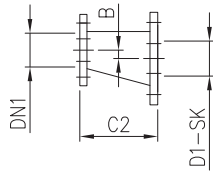

Le contenu de ce document n'est pas contractuel. EBARA Pumps Europe S.p.A. se réserve le droit d'apporter les modifications nécessaires, sans préavis.



# FFS-FFB

## GROUPES ANTI-INCENDIE FFS EVMG

TABLEAU DE DIMENSIONS FFS11 EVMG

Modèle	Pompe pilote	Dimensions [mm]																			Poids [kg]	
		A	C	D	E	H	DN1	DN1-JP	DN2	R	N	N1	Q	HQ	S	DN1-SK [1]	[2]	B2 [1]	[2]	C2 [1]		[2]
FFS 11 EVM5 7N5/1.5	HVM 3-8N/1.5	135	715	985	1020	770	G1¼	G1	G2	740	80	60	140	1020	400	65	65	15	15	205	205	145,0
FFS 11 EVM5 8N5/1.5	HVM 3-8N/1.5	135	715	985	1020	795	G1¼	G1	G2	740	80	60	140	1020	400	65	65	15	15	205	205	145,0
FFS 11 EVM5 10N5/2.2	EVM 3 11N5/1.1	135	715	985	1020	860	G1¼	G1	G2	740	80	60	140	1020	400	65	65	15	15	205	205	149,0
FFS 11 EVM5 11N5/2.2	EVM 3 13N5/1.5	135	715	985	1020	890	G1¼	G1	G2	740	80	60	140	1020	400	65	65	15	15	205	205	154,0
FFS 11 EVM5 12N5/2.2	EVM 3 13N5/1.5	135	715	985	1020	920	G1¼	G1	G2	740	80	60	140	1020	400	65	65	15	15	205	205	155,0
FFS 11 EVM5 14N5/3.0	EVM 3 15N5/1.5	135	715	990	1020	1025	G1¼	G1	G2	740	80	60	140	1020	400	65	65	15	15	205	205	162,0
FFS 11 EVM10 6N5/2.2	HVM 3-8N/1.5	165	755	1055	1020	825	G1½	G1	G2	770	80	60	170	1030	400	65	65	15	15	185	185	158,0
FFS 11 EVM10 8N5/3.0	HVM 3-9N/1.5	165	755	1055	1020	935	G1½	G1	G2	770	80	60	170	1030	400	65	65	15	15	185	185	168,0
FFS 11 EVM10 10N5/4.0	EVM 3 13N5/1.5	165	755	1055	1020	995	G1½	G1	G2	770	80	60	170	1030	400	65	65	15	15	185	185	179,0
FFS 11 EVM10 11N5/4.0	EVM 3 13N5/1.5	165	755	1055	1020	1025	G1½	G1	G2	770	80	60	170	1030	400	65	65	15	15	185	185	181,0
FFS 11 EVM10 12N5/5.5	EVM 3 15N5/1.5	165	755	1085	1020	1130	G1½	G1	G2	770	80	60	200	1030	400	65	65	15	15	185	185	201,0
FFS 11 EVM18 4F5/4.0	HVM 3-8N/1.5	175	805	1085	1040	865	DN 50	G1	DN65	790	80	80	150	1100	400	65	80	10	15	155	190	194,0
FFS 11 EVM18 5F5/5.5	HVM 3-8N/1.5	175	805	1135	1040	980	DN 50	G1	DN65	790	80	80	200	1100	400	65	80	10	15	155	190	213,0
FFS 11 EVM18 6F5/5.5	HVM 3-9N/1.5	175	805	1135	1040	1020	DN 50	G1	DN65	790	80	80	200	1100	400	65	80	10	15	155	190	216,0
FFS 11 EVM18 7F5/7.5	EVM 3 13N5/1.5	175	805	1135	1040	1060	DN 50	G1	DN65	790	80	80	200	1100	400	65	80	10	15	155	190	226,0
FFS 11 EVM18 8F5/7.5	EVM 3 15N5/1.5	175	805	1135	1040	1100	DN 50	G1	DN65	790	80	80	200	1100	400	65	80	10	15	155	190	228,0
FFS 11 EVM32 3-0F5/5.5	HVM 3-8N/1.5	190	1010	1340	1045	1030	DN65	G1	DN80	810	80	80	200	1180	400	100	100	20	20	240	240	277,0
FFS 11 EVM32 4-3F5/7.5	HVM 3-8N/1.5	190	1010	1340	1045	1075	DN65	G1	DN80	810	80	80	200	1180	400	100	100	20	20	240	240	285,0
FFS 11 EVM32 4-0F5/7.5	HVM 3-9N/1.5	190	1010	1340	1045	1075	DN65	G1	DN80	810	80	80	200	1180	400	100	100	20	20	240	240	285,0
FFS 11 EVM32 5-3F5/11	EVM 3 11N5/1.1	190	1010	1385	1045	1390	DN65	G1	DN80	810	80	80	245	1280	500	100	100	20	20	240	240	343,0
FFS 11 EVM32 5-0F5/11	EVM 3 13N5/1.5	190	1010	1385	1045	1390	DN65	G1	DN80	810	80	80	245	1280	500	100	100	20	20	240	240	347,0
FFS 11 EVM32 6-3F5/11	EVM 3 13N5/1.5	190	1010	1385	1045	1435	DN65	G1	DN80	810	80	80	245	1280	500	100	100	20	20	240	240	350,0
FFS 11 EVM32 6-0F5/11	EVM 3 15N5/1.5	190	1010	1385	1045	1485	DN65	G1	DN80	810	80	80	245	1280	500	100	100	20	20	240	240	352,0
FFS 11 EVM32 7-3F5/15	EVM 3 18F5/2.2	190	1010	1385	1045	1485	DN65	G1	DN80	810	80	80	245	1280	500	100	100	20	20	240	240	376,0
FFS 11 EVM45 3-2F5/11	HVM 3-8N/1.5	225	1065	1440	1050	1410	DN80	G1	DN100	855	85	85	245	1280	500	125	125	25	25	290	290	365,0
FFS 11 EVM45 3-0F5/11	HVM 3-8N/1.5	225	1065	1440	1050	1410	DN81	G2	DN101	855	85	85	245	1280	500	125	125	25	25	290	290	365,0
FFS 11 EVM45 4-2F5/15	HVM 3-9N/1.5	225	1065	1440	1050	1480	DN82	G3	DN102	855	85	85	245	1280	500	125	125	25	25	290	290	374,0
FFS 11 EVM45 4-0F5/15	EVM 3 13N5/1.5	225	1065	1440	1050	1480	DN83	G4	DN103	855	85	85	245	1280	500	125	125	25	25	290	290	376,0
FFS 11 EVM45 5-2F5/18.5	EVM 3 15N5/1.5	225	1065	1440	1050	1600	DN84	G5	DN104	855	85	85	245	1280	500	125	125	25	25	290	290	418,0
FFS 11 EVM45 5-0F5/18.5	EVM 3 15N5/1.5	225	1065	1440	1050	1600	DN85	G6	DN105	855	85	85	245	1280	500	125	125	25	25	290	290	418,0
FFS 11 EVM45 6-2F5/22	EVM 3 18F5/2.2	225	1065	1460	1050	1725	DN85	G6	DN105	855	85	85	265	1380	600	125	125	25	25	290	290	469,0
FFS 11 EVM64 3-3F5/15	HVM 3-8N/1.5	225	1125	1500	1050	1410	DN100	G1	DN125	870	85	85	245	1400	500	125	150	15	25	195	295	405,0
FFS 11 EVM64 3-2F5/15	HVM 3-8N/1.5	225	1125	1500	1050	1410	DN100	G1	DN125	870	85	85	245	1400	500	125	150	15	25	195	295	405,0
FFS 11 EVM64 3-1F5/15	HVM 3-8N/1.5	225	1125	1500	1050	1410	DN100	G1	DN125	870	85	85	245	1400	500	125	150	15	25	195	295	405,0
FFS 11 EVM64 3-0F5/18.5	HVM 3-9N/1.5	225	1125	1500	1050	1455	DN100	G1	DN125	870	85	85	245	1400	500	125	150	15	25	195	295	413,0
FFS 11 EVM64 4-3F5/18.5	EVM 3 11N5/1.1	225	1125	1500	1050	1525	DN100	G1	DN125	870	85	85	245	1400	500	125	150	15	25	195	295	420,0
FFS 11 EVM64 4-2F5/18.5	EVM 3 13N5/1.5	225	1125	1500	1050	1525	DN100	G1	DN125	870	85	85	245	1400	500	125	150	15	25	195	295	424,0
FFS 11 EVM64 4-1F5/22	EVM 3 13N5/1.5	225	1125	1520	1050	1580	DN100	G1	DN125	870	85	85	265	1500	600	125	150	15	25	195	295	468,0
FFS 11 EVM64 4-0F5/22	EVM 3 13N5/1.5	225	1125	1520	1050	1580	DN100	G1	DN125	870	85	85	265	1500	600	125	150	15	25	195	295	468,0
FFS 11 EVM64 5-3F5/30	EVM 3 15N5/1.5	225	1125	1595	1050	1735	DN100	G1	DN125	870	85	85	340	1500	600	125	150	15	25	195	295	524,0
FFS 11 EVM64 5-2F5/30	EVM 3 15N5/1.5	225	1125	1595	1050	1735	DN100	G1	DN125	870	85	85	340	1500	600	125	150	15	25	195	295	524,0
FFS 11 EVM64 5-1F5/30	EVM 3 15N5/1.5	225	1125	1595	1050	1735	DN100	G1	DN125	870	85	85	340	1500	600	125	150	15	25	195	295	524,0
FFS 11 EVM64 5-0F5/30	EVM 3 18F5/2.2	225	1125	1595	1050	1735	DN100	G1	DN125	870	85	85	340	1500	600	125	150	15	25	195	295	533,0

[1]= Sous-battant  
[2]= Sur-battant

Le contenu de ce document n'est pas contractuel. EBARA Pumps Europe S.p.A. se réserve le droit d'apporter les modifications nécessaires, sans préavis.



# FFS-FFB

## GROUPES ANTI-INCENDIE FFS EVMG

### DIMENSIONS FFS21 - ÉLECTROPOMPE MULTICELLULAIRE VERTICALE (EVMG) + PILOTE

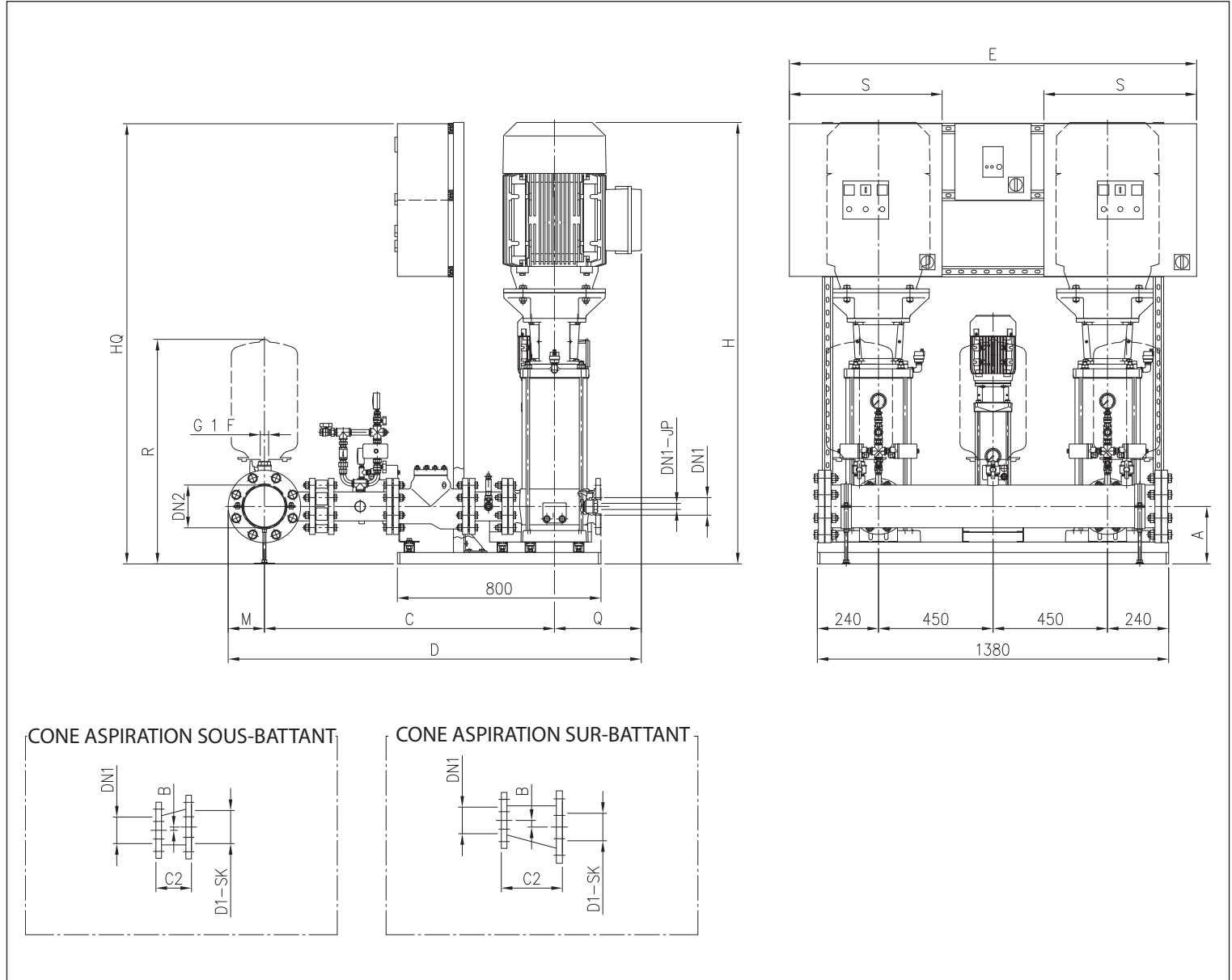

Le contenu de ce document n'est pas contractuel. EBARA Pumps Europe S.p.A. se réserve le droit d'apporter les modifications nécessaires, sans préavis.



# FFS-FFB

## GROUPES ANTI-INCENDIE FFS EVMG

TABLEAU DE DIMENSIONS FFS21 EVMG

Modèle	Pompe pilote	Dimensions [mm]																			Poids [kg]
		A	C	D	E	H	DN1	DN1-JP	DN2	R	M	Q	HQ	S	DN1-SK [1]	DN1-SK [2]	B2 [1]	B2 [2]	C2 [1]	C2 [2]	
FFS 21 EVM5 7N5/1.5	HVM 3-8N/1.5	135	715	985	1380	770	G1 1/4	G1	G2	740	130	140	1020	400	65	65	15	15	205	205	208,0
FFS 21 EVM5 8N5/1.5	HVM 3-8N/1.5	135	715	985	1380	795	G1 1/4	G1	G2	740	130	140	1020	400	65	65	15	15	205	205	208,0
FFS 21 EVM5 10N5/2.2	EVM 3 11N5/1.1	135	715	985	1380	860	G1 1/4	G1	G2	740	130	140	1020	400	65	65	15	15	205	205	218,0
FFS 21 EVM5 11N5/2.2	EVM 3 13N5/1.5	135	715	985	1380	890	G1 1/4	G1	G2	740	130	140	1020	400	65	65	15	15	205	205	224,0
FFS 21 EVM5 12N5/2.2	EVM 3 13N5/1.5	135	715	985	1380	920	G1 1/4	G1	G2	740	130	140	1020	400	65	65	15	15	205	205	226,0
FFS 21 EVM5 14N5/3.0	EVM 3 15N5/1.5	135	715	990	1380	1025	G1 1/4	G1	G2	740	130	145	1020	400	65	65	15	15	205	205	238,0
FFS 21 EVM10 6N5/2.2	HVM 3-8N/1.5	165	765	1035	1380	825	G1 1/2	G1	DN65	780	130	140	1030	400	65	65	15	15	185	185	249,0
FFS 21 EVM10 8N5/3.0	HVM 3-9N/1.5	165	765	1040	1380	935	G1 1/2	G1	DN65	780	130	145	1030	400	65	65	15	15	185	185	269,0
FFS 21 EVM10 10N5/4.0	EVM 3 13N5/1.5	165	765	1040	1380	995	G1 1/2	G1	DN65	780	130	145	1030	400	65	65	15	15	185	185	289,0
FFS 21 EVM10 11N5/4.0	EVM 3 13N5/1.5	165	765	1040	1380	1025	G1 1/2	G1	DN65	780	130	145	1030	400	65	65	15	15	185	185	293,0
FFS 21 EVM10 12N5/5.5	EVM 3 15N5/1.5	165	765	1095	1380	1130	G1 1/2	G1	DN65	780	130	200	1030	400	65	65	15	15	185	185	331,0
FFS 21 EVM18 4F5/4.0	HVM 3-8N/1.5	175	815	1090	1380	865	DN 50	G1	DN80	795	130	145	1100	400	65	80	10	15	155	190	298,0
FFS 21 EVM18 5F5/5.5	HVM 3-8N/1.5	175	815	1145	1380	980	DN 50	G1	DN80	795	130	200	1100	400	65	80	10	15	155	190	336,0
FFS 21 EVM18 6F5/5.5	HVM 3-9N/1.5	175	815	1145	1380	1020	DN 50	G1	DN80	795	130	200	1100	400	65	80	10	15	155	190	343,0
FFS 21 EVM18 7F5/7.5	EVM 3 13N5/1.5	175	815	1145	1380	1060	DN 50	G1	DN80	795	130	200	1100	400	65	80	10	15	155	190	360,0
FFS 21 EVM18 8F5/7.5	EVM 3 15N5/1.5	175	815	1145	1380	1100	DN 50	G1	DN80	795	130	200	1100	400	65	80	10	15	155	190	362,0
FFS 21 EVM32 3-0F5/5.5	HVM 3-8N/1.5	190	1025	1355	1380	1030	DN65	G1	DN100	820	130	200	1180	400	100	100	20	20	240	240	464,0
FFS 21 EVM32 4-3F5/7.5	HVM 3-8N/1.5	190	1025	1355	1380	1075	DN65	G1	DN100	820	130	200	1180	400	100	100	20	20	240	240	479,0
FFS 21 EVM32 4-0F5/7.5	HVM 3-9N/1.5	190	1025	1355	1380	1075	DN65	G1	DN100	820	130	200	1180	400	100	100	20	20	240	240	479,0
FFS 21 EVM32 5-3F5/11	EVM 3 11N5/1.1	190	1025	1400	1400	1390	DN65	G1	DN100	820	130	245	1280	500	100	100	20	20	240	240	598,0
FFS 21 EVM32 5-0F5/11	EVM 3 13N5/1.5	190	1025	1400	1400	1390	DN65	G1	DN100	820	130	245	1280	500	100	100	20	20	240	240	602,0
FFS 21 EVM32 6-3F5/11	EVM 3 13N5/1.5	190	1025	1400	1400	1435	DN65	G1	DN100	820	130	245	1280	500	100	100	20	20	240	240	608,0
FFS 21 EVM32 6-0F5/11	EVM 3 15N5/1.5	190	1025	1400	1400	1435	DN65	G1	DN100	820	130	245	1280	500	100	100	20	20	240	240	610,0
FFS 21 EVM32 7-3F5/15	EVM 3 18F5/2.2	190	1025	1400	1400	1485	DN65	G1	DN100	820	130	245	1280	500	100	100	20	20	240	240	649,0
FFS 21 EVM45 3-2F5/11	HVM 3-8N/1.5	225	1080	1455	1400	1410	DN80	G1	DN125	870	130	245	1280	500	125	125	25	25	290	290	639,0
FFS 21 EVM45 3-0F5/11	HVM 3-8N/1.5	225	1080	1455	1400	1410	DN80	G1	DN125	870	130	245	1280	500	125	125	25	25	290	290	639,0
FFS 21 EVM45 4-2F5/15	HVM 3-9N/1.5	225	1080	1455	1400	1480	DN80	G1	DN125	870	130	245	1280	500	125	125	25	25	290	290	657,0
FFS 21 EVM45 4-0F5/15	EVM 3 13N5/1.5	225	1080	1455	1400	1480	DN80	G1	DN125	870	130	245	1280	500	125	125	25	25	290	290	659,0
FFS 21 EVM45 5-2F5/18.5	EVM 3 15N5/1.5	225	1080	1455	1400	1600	DN80	G1	DN125	870	130	245	1280	500	125	125	25	25	290	290	741,0
FFS 21 EVM45 5-0F5/18.5	EVM 3 15N5/1.5	225	1080	1455	1400	1600	DN80	G1	DN125	870	130	245	1280	500	125	125	25	25	290	290	741,0
FFS 21 EVM45 6-2F5/22	EVM 3 18F5/2.2	225	1080	1475	1600	1725	DN80	G1	DN125	870	130	265	1380	600	125	125	25	25	290	290	833,0
FFS 21 EVM64 3-3F5/15	HVM 3-8N/1.5	225	1140	1530	1400	1410	DN100	G1	DN150	885	145	245	1400	500	125	150	15	25	195	295	702,0
FFS 21 EVM64 3-2F5/15	HVM 3-8N/1.5	225	1140	1530	1400	1410	DN100	G1	DN150	885	145	245	1400	500	125	150	15	25	195	295	702,0
FFS 21 EVM64 3-1F5/15	HVM 3-8N/1.5	225	1140	1530	1400	1410	DN100	G1	DN150	885	145	245	1400	500	125	150	15	25	195	295	702,0
FFS 21 EVM64 3-0F5/18.5	HVM 3-9N/1.5	225	1140	1530	1400	1455	DN100	G1	DN150	885	145	245	1400	500	125	150	15	25	195	295	718,0
FFS 21 EVM64 4-3F5/18.5	EVM 3 11N5/1.1	225	1140	1530	1400	1525	DN100	G1	DN150	885	145	245	1400	500	125	150	15	25	195	295	734,0
FFS 21 EVM64 4-2F5/18.5	EVM 3 13N5/1.5	225	1140	1530	1400	1525	DN100	G1	DN150	885	145	245	1400	500	125	150	15	25	195	295	738,0
FFS 21 EVM64 4-1F5/22	EVM 3 13N5/1.5	225	1140	1550	1600	1580	DN100	G1	DN150	885	145	265	1500	600	125	150	15	25	195	295	828,0
FFS 21 EVM64 4-0F5/22	EVM 3 13N5/1.5	225	1140	1550	1600	1580	DN100	G1	DN150	885	145	265	1500	600	125	150	15	25	195	295	828,0
FFS 21 EVM64 5-3F5/30	EVM 3 15N5/1.5	225	1140	1625	1600	1735	DN100	G1	DN150	885	145	340	1500	600	125	150	15	25	195	295	938,0
FFS 21 EVM64 5-2F5/30	EVM 3 15N5/1.5	225	1140	1625	1600	1735	DN100	G1	DN150	885	145	340	1500	600	125	150	15	25	195	295	938,0
FFS 21 EVM64 5-1F5/30	EVM 3 15N5/1.5	225	1140	1625	1600	1735	DN100	G1	DN150	885	145	340	1500	600	125	150	15	25	195	295	938,0
FFS 21 EVM64 5-0F5/30	EVM 3 18F5/2.2	225	1140	1625	1600	1735	DN100	G1	DN150	885	145	340	1500	600	125	150	15	25	195	295	947,0

[1]= Sous-battant  
[2]= Sur-battant

Le contenu de ce document n'est pas contractuel. EBARA Pumps Europe S.p.A. se réserve le droit d'apporter les modifications nécessaires, sans préavis.



# FFS-FFB

## KIT GROUPES ANTI-INCENDIE FFS-S

TABLEAUX DE PERFORMANCES IMMERGÉES (SF6 - WINNER 4N15)

Modèle Triphasé 400V	P <sub>2</sub>		Q=Débit						
	[HP]	[kW]	l/min m <sup>3</sup> /h	200	250	300	400	500	550
SF6 S25-3	4	3		40,0	38,0	35,5	29,5	21,5	16,5
SF6 S25-4	5,5	4		53,0	50,5	47,5	39,5	29,0	22,0
SF6 S25-6	7,5	5,5		80,0	76,0	71,0	59,0	43,0	33,0

Modèle Triphasé 400V	P <sub>2</sub>		Q=Débit							
	[HP]	[kW]	l/min m <sup>3</sup> /h	300	400	500	550	600	700	750
SF6 S32-2	4	3		28,5	26,5	23,5	22,0	19,7	14,6	11,4
SF6 S32-3	5,5	4		43,0	40,0	35,5	32,5	29,5	22,0	17,1
SF6 S32-4	7,5	5,5		57,0	53,0	47,0	43,5	39,5	29,0	23,0
SF6 S32-5	10	7,5		71,5	66,5	59,0	54,5	49,5	36,5	28,5
SF6 S32-6	12,5	9,2		86,0	80,0	71,0	65,5	59,0	44,0	34,0

Modèle Triphasé 400V	P <sub>2</sub>		Q=Débit								
	[HP]	[kW]	l/min m <sup>3</sup> /h	400	500	600	700	750	800	900	1000
SF6 S42-2	5,5	4		22,5	21,0	19,2	17,1	16,0	14,5	11,4	8,0
SF6 S42-3	7,5	5,5		33,5	31,5	29,0	25,5	24,0	22,0	17,2	12,0
SF6 S42-4	10	7,5		45,0	42,0	38,5	34,0	31,5	29,0	23,0	16,0
SF6 S42-5	12,5	9,2		56,0	52,5	48,0	42,5	39,5	36,5	28,5	20,0
SF6 S42-6	15	11		67,0	63,0	57,5	51,0	47,5	43,5	34,5	24,0
SF6 S42-8	20	15		89,5	84,0	77,0	68,0	63,5	58,0	46,0	32,0
SF6 S42-9	20	15		101,0	94,5	86,5	77,0	71,5	65,5	51,5	36,0

Modèle Triphasé 400V	P <sub>2</sub>		Q=Débit								
	[HP]	[kW]	l/min m <sup>3</sup> /h	100	130	160	200	240	280	320	350
WINNER 4N15-13	4	3		64,0	60,0	56,0	49,0	43,0	35,0	27,0	21,0
WINNER 4N15-17	5,5	4		83,0	78,0	73,0	64,0	56,0	46,0	36,0	27,0
WINNER 4N15-24	7,5	5,5		118,0	110,0	103,0	91,0	78,0	65,0	50,0	38,0

Modèle Triphasé 400V	P <sub>2</sub>		Q=Débit					
	[HP]	[kW]	l/min m <sup>3</sup> /h	100	150	200	250	300
SF6 R13-4	3	2,2		60,5	57,0	51,0	42,0	29,5
SF6 R13-5	4	3		75,5	71,5	64,0	52,5	37,0
SF6 R13-6	5,5	4		90,5	85,5	76,5	63,0	44,5
SF6 R13-7	7,5	5,5		106,0	100,0	89,5	73,5	52,0

TABLEAU DE PERFORMANCES IDROGO (JOCKEY)

Modèle	P <sub>2</sub>		Q=Débit					
	[HP]	[kW]	l/min m <sup>3</sup> /h	20	30	40	60	80
IDROGO 40/08	0,8	0,6	43,3	40,2	36,3	26,1	13,4	
IDROGO 40/10	1	0,75	54,1	50,2	45,4	32,6	16,8	
IDROGO 40/12	1,2	0,9	64,9	60,2	54,5	39,2	20,2	
IDROGO 40/15	1,5	1,1	75,7	70,3	63,6	45,7	23,5	

TABLEAU DE PERFORMANCES WINNER 4N (JOCKEY)

Modèle	P <sub>2</sub>		Q=Débit								
	[HP]	[kW]	l/min m <sup>3</sup> /h	10	15	20	30	35	45	55	95
WINNER 4N1- 18	0,7	0,55	95,0	89,0	80,0	54,0	38,0	-	-	-	
WINNER 4N1- 24	1	0,75	127,0	119,0	107,0	72,0	50,0	-	-	-	
WINNER 4N2- 20	1,5	1,1	-	131,0	127,0	113,0	103,0	75,0	38,0	-	
WINNER 4N4- 18	2	1,5	-	-	-	114,0	111,0	104,0	96,0	32,0	



# FFS-FFB

## KIT GROUPES ANTI-INCENDIE FFS-S

TABLEAUX DE PERFORMANCES IMMERGÉES (BHE)

Modèle Triphasé 400V	P <sub>2</sub>		Q=Débit							
	[HP]	[kW]	l/min m <sup>3</sup> /h	100	150	200	250	300	400	450
				6	9	12	15	18	24	27
				H=Hauteur d'élévation [m]						
64 BHE 14-8	5,5	4		81,0	74,5	64,5	49,5	28,8	-	-
64 BHE 19-6	5,5	4		-	65,0	62,0	57,5	51,5	33,9	22,8
64 BHE 19-9	7,5	5,5		-	97,0	92,5	86,5	77,5	51,0	34,2

Modèle Triphasé 400V	P <sub>2</sub>		Q=Débit								
	[HP]	[kW]	l/min m <sup>3</sup> /h	200	250	300	400	450	525	600	700
				12	15	18	24	27	31,5	36	42
				H=Hauteur d'élévation [m]							
64 BHE 30-3	4	3		34,2	33,2	31,8	28,6	26,4	22,1	17,3	10,5
64 BHE 30-4	5,5	4		45,5	44,0	42,5	38,2	35,2	29,5	23,0	14,0
64 BHE 30-5	7,5	5,5		57,0	55,5	53,0	47,5	44,0	36,9	28,8	17,5
64 BHE 30-7	10	7,5		80,0	77,5	74,0	67,0	61,5	51,5	40,5	24,5

Modèle Triphasé 400V	P <sub>2</sub>		Q=Débit								
	[HP]	[kW]	l/min m <sup>3</sup> /h	300	400	450	525	600	700	825	950
				18	24	27	32	36	42	50	57
				H=Hauteur d'élévation [m]							
64 BHE 44-2	4	3		25,2	23,5	22,6	21,2	19,6	17,4	14,2	10,6
64 BHE 44-3	7,5	5,5		37,8	35,3	33,9	31,7	29,4	26,0	21,3	15,9
64 BHE 44-5	10	7,5		63,0	59,0	56,5	53,0	49,0	43,5	35,5	26,5
64 BHE 44-7	15	11		88,0	82,5	79,0	74,0	68,5	61,0	49,5	37,1

Modèle Triphasé 400V	P <sub>2</sub>		Q=Débit									
	[HP]	[kW]	l/min m <sup>3</sup> /h	400	450	525	600	700	825	950	1050	1167
				24	27	32	36	42	50	57	63	70
				H=Hauteur d'élévation [m]								
64 BHE 58-2	4	3		23,2	22,5	21,2	19,7	17,7	15,0	12,0	9,3	6,0
64 BHE 58-3	7	5,5		34,8	33,7	31,9	29,6	26,6	22,5	18,0	14,0	9,0
6 BHE 58-5	10	7,5		58,0	56,0	53,0	49,5	44,5	37,5	30,0	23,3	15,0
6 BHE 58-7	15	11		81,0	78,5	74,5	69,0	62,0	52,5	42,0	32,6	21,0

Modèle Triphasé 400V	P <sub>2</sub>		Q=Débit						
	[HP]	[kW]	l/min m <sup>3</sup> /h	600	700	1000	1250	1500	1700
				36	42	60	75	90	102
				H=Hauteur d'élévation [m]					
86 BHEL 77-2	10	7,5		37,0	35,7	30,6	26,3	21,1	16,4
86 BHEL 77-3	15	11		55,5	53,5	46,0	39,5	31,6	24,6
86 BHEL 77-4	20	15		74,0	71,5	61,0	52,5	42,0	32,8
86 BHEL 77-5	25	18,5		92,5	89,5	76,5	66,0	52,5	41,0
86 BHEL 77-6	30	22		111,0	107,0	92,0	79,0	63,0	49,0

Modèle Triphasé 400V	P <sub>2</sub>		Q=Débit							
	[HP]	[kW]	l/min m <sup>3</sup> /h	700	1000	1250	1500	1700	1900	2100
				42	60	75	90	102	114	126
				H=Hauteur d'élévation [m]						
86 BHEL 95-2	12,5	9,2		38,8	34,0	30,2	26,4	22,8	18,4	13,6
86 BHEL 95-3	20	15		58,0	51,0	45,5	39,6	34,2	27,6	20,4
86 BHEL 95-4	25	18,5		77,5	68,0	60,5	53,0	45,5	36,8	27,2
86 BHEL 95-5	30	22		97,0	85,0	75,5	66,0	57,0	46,0	34,0
86 BHEL 95-6	40	30		116,0	102,0	90,5	79,0	68,5	55,0	41,0

TABLEAU DE PERFORMANCES IDROGO (JOCKEY)

Modèle	P <sub>2</sub>		Q=Débit					
	[HP]	[kW]	l/min m <sup>3</sup> /h	20	30	40	60	80
				1,2	1,8	2,4	3,6	4,8
				H=Hauteur d'élévation [m]				
IDROGO 40/08	0,8	0,6		43,3	40,2	36,3	26,1	13,4
IDROGO 40/10	1	0,75		54,1	50,2	45,4	32,6	16,8
IDROGO 40/12	1,2	0,9		64,9	60,2	54,5	39,2	20,2
IDROGO 40/15	1,5	1,1		75,7	70,3	63,6	45,7	23,5

TABLEAU DE PERFORMANCES WINNER 4N (JOCKEY)

Modèle	P <sub>2</sub>		Q=Débit								
	[HP]	[kW]	l/min m <sup>3</sup> /h	10	15	20	30	35	45	55	95
				0,6	0,9	1,2	1,8	2,1	2,7	3,3	5,7
				H=Hauteur d'élévation [m]							
WINNER 4N1- 18	0,7	0,55		95,0	89,0	80,0	54,0	38,0	-	-	-
WINNER 4N1- 24	1	0,75		127,0	119,0	107,0	72,0	50,0	-	-	-
WINNER 4N2- 20	1,5	1,1		-	131,0	127,0	113,0	103,0	75,0	38,0	-
WINNER 4N4- 18	2	1,5		-	-	-	114,0	111,0	104,0	96,0	32,0



# FFS-FFB

## KIT GROUPES ANTI-INCENDIE FFS-S

**COURBES DE PERFORMANCES série SF6 S25** (diamètre roue 111,5 mm)  
(selon ISO 9906 Annexe A)

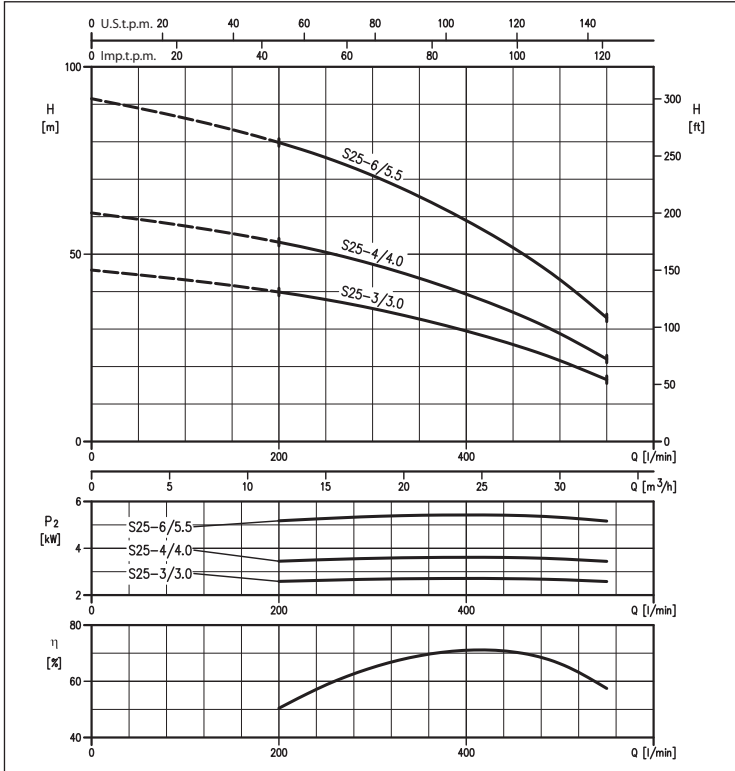

**COURBES DE PERFORMANCES série SF6 S32** (diamètre roue 113,7 mm)  
(selon ISO 9906 Annexe A)

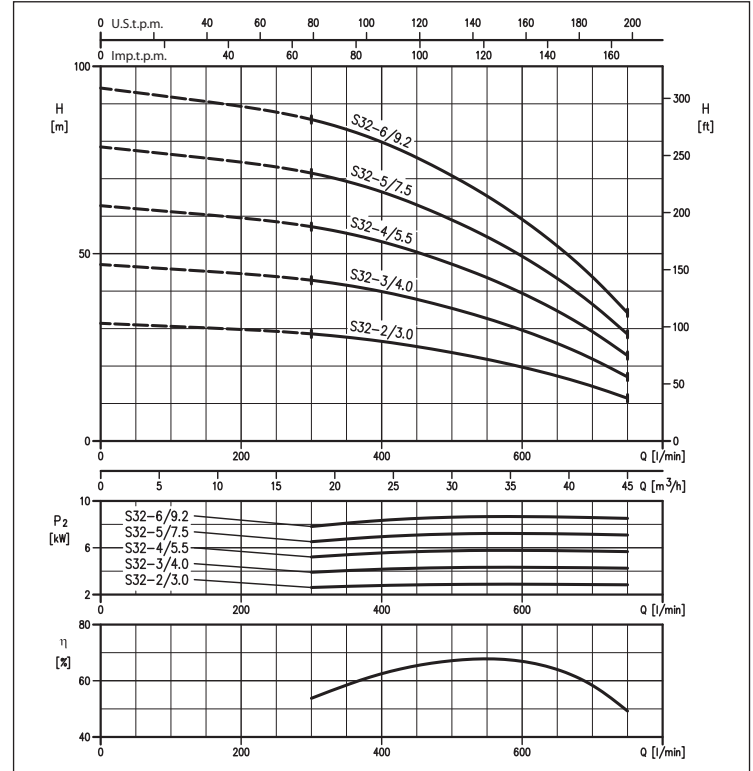

**COURBES DE PERFORMANCES série SF6 S42** (diamètre roue 114 mm)  
(selon ISO 9906 Annexe A)

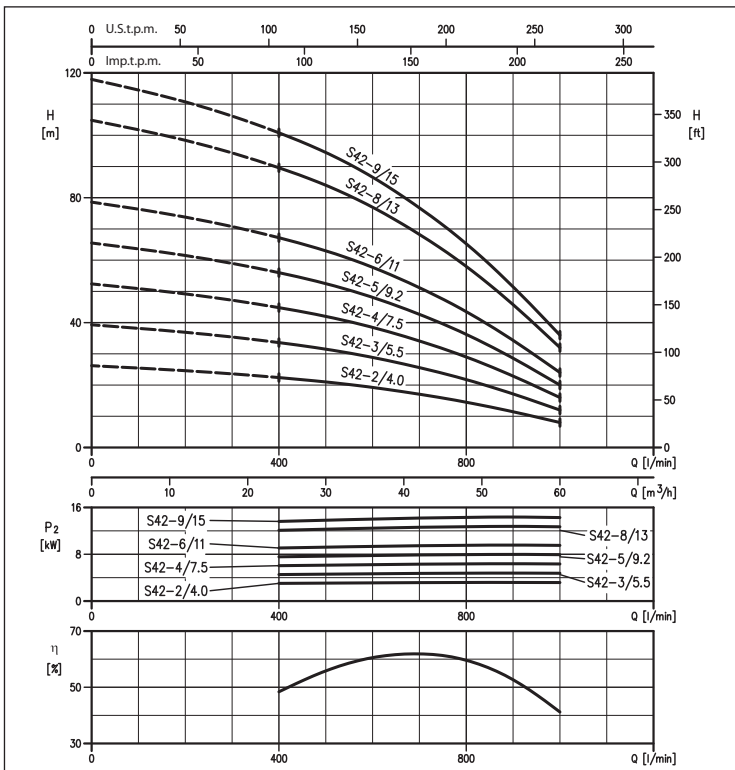

**COURBES DE PERFORMANCES série WINNER 4N** (diamètre roue 75,5 mm)  
(selon ISO 9906 Annexe A)

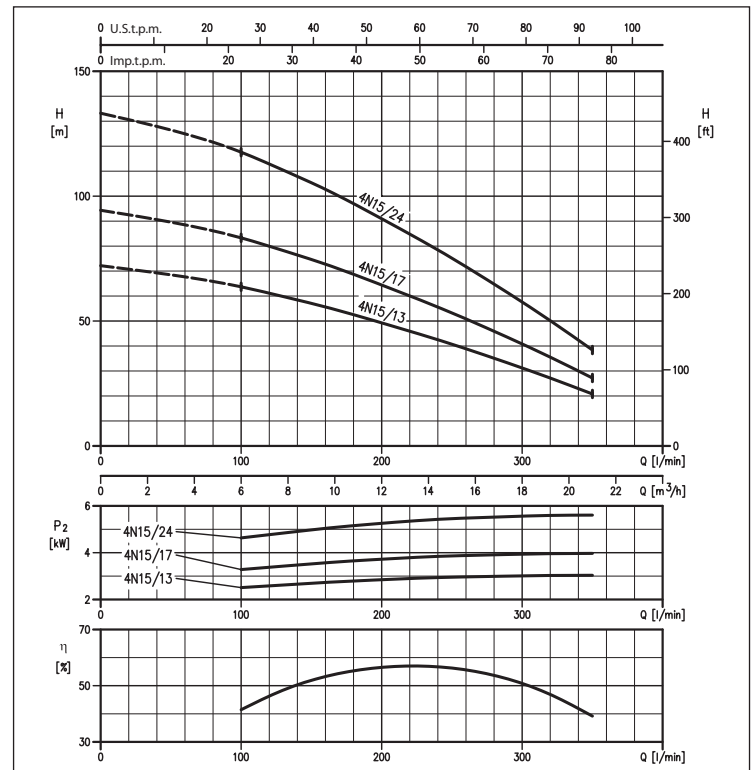

Le contenu de ce document n'est pas contractuel. EBARA Pumps Europe S.p.A. se réserve le droit d'apporter les modifications nécessaires, sans préavis.



# FFS-FFB

## KIT GROUPES ANTI-INCENDIE FFS-S

**COURBES DE PERFORMANCES série SF6 R13** (diamètre roue 117 mm)  
(selon ISO 9906 Annexe A)

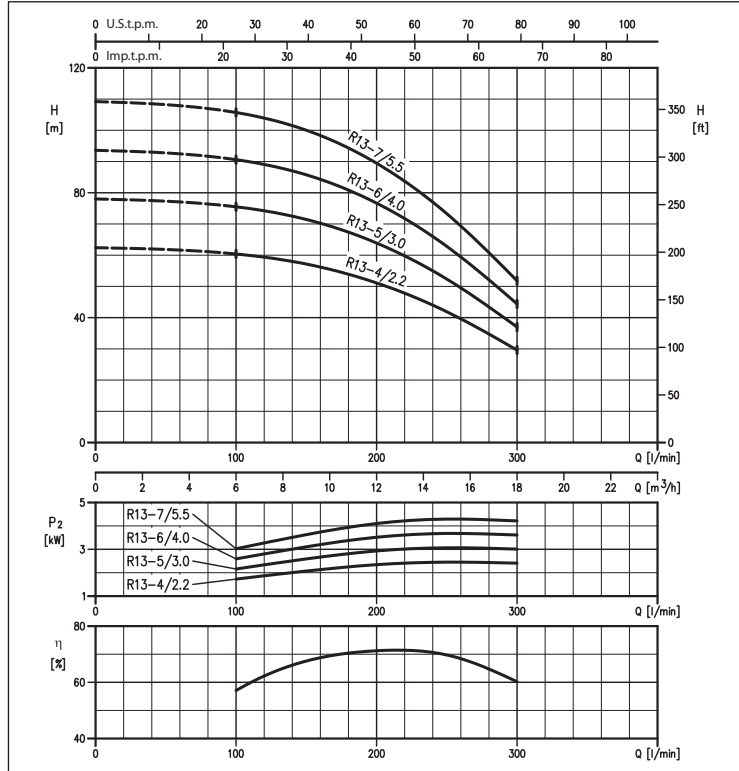

**COURBES DE PERFORMANCES série 64BHE14-19** (diamètre roue 104 mm)  
(selon ISO 9906 Annexe A)

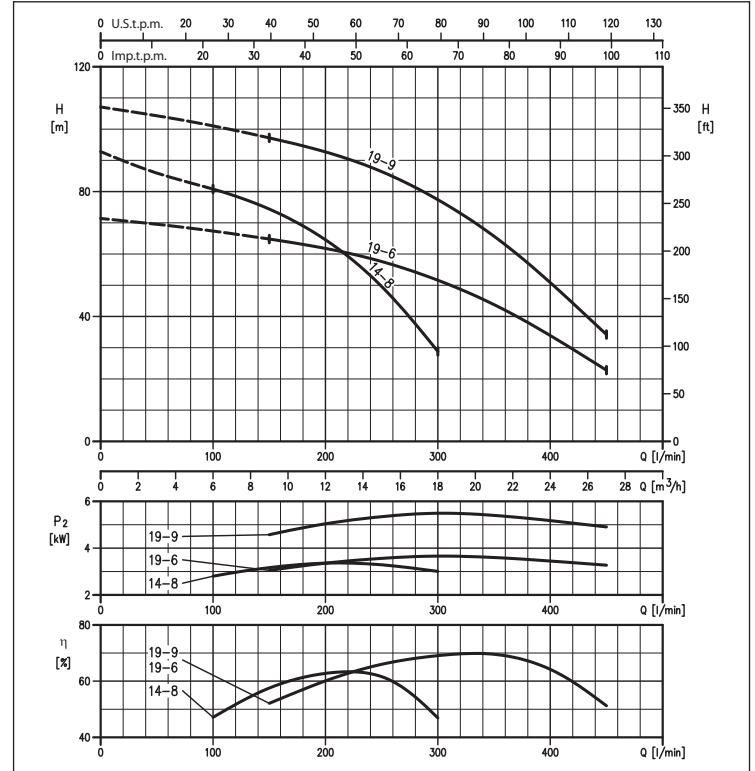

**COURBES DE PERFORMANCES série 64BHE 30** (diamètre roue 104 mm)  
(selon ISO 9906 Annexe A)

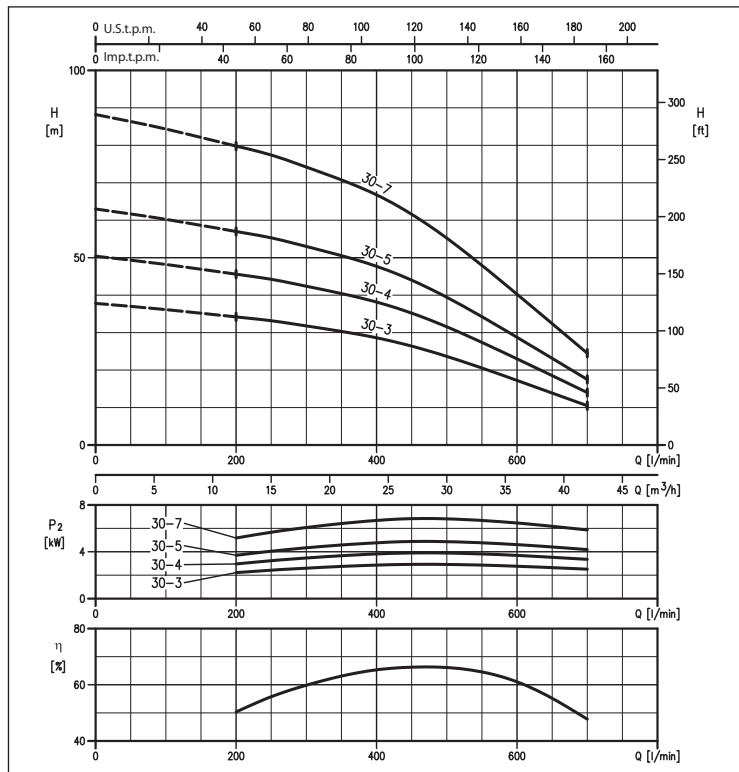

**COURBES DE PERFORMANCES série 64BHE 44** (diamètre roue 110,5 mm)  
(selon ISO 9906 Annexe A)

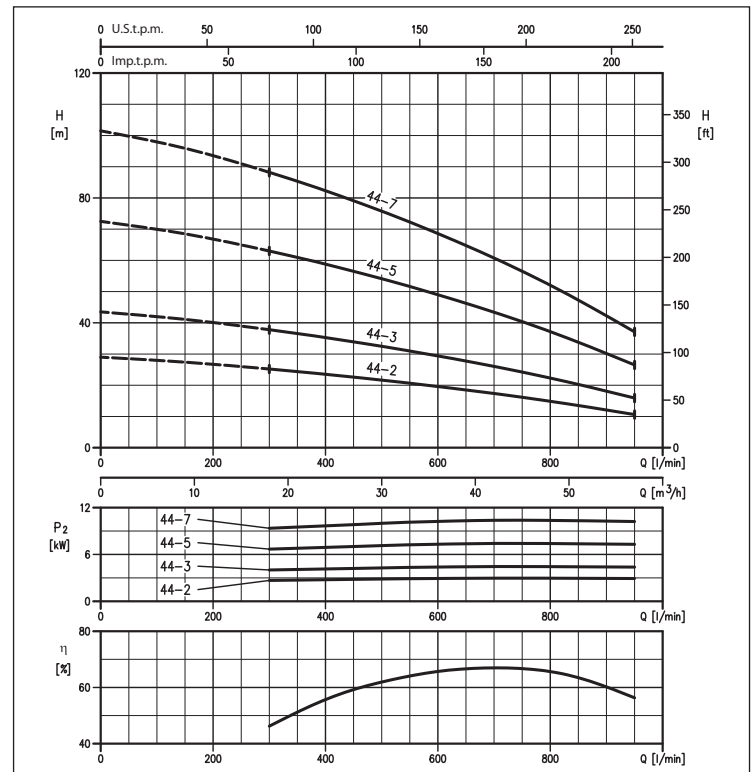

Le contenu de ce document n'est pas contractuel. EBARA Pumps Europe S.p.A. se réserve le droit d'apporter les modifications nécessaires, sans préavis.





# FFS-FFB

## KIT GROUPES ANTI-INCENDIE FFS-S

**COURBES DE PERFORMANCES série 64BHE 58** (diamètre roue 103 mm)  
(selon ISO 9906 Annexe A)

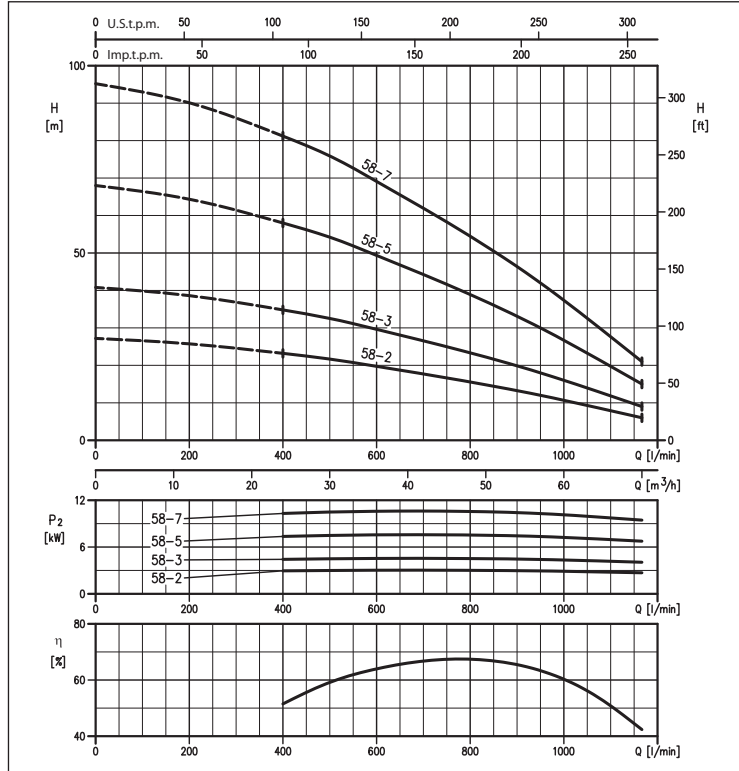

**COURBES DE PERFORMANCES série 86BHEL 77** (diamètre roue 114 mm)  
(selon ISO 9906 Annexe A)

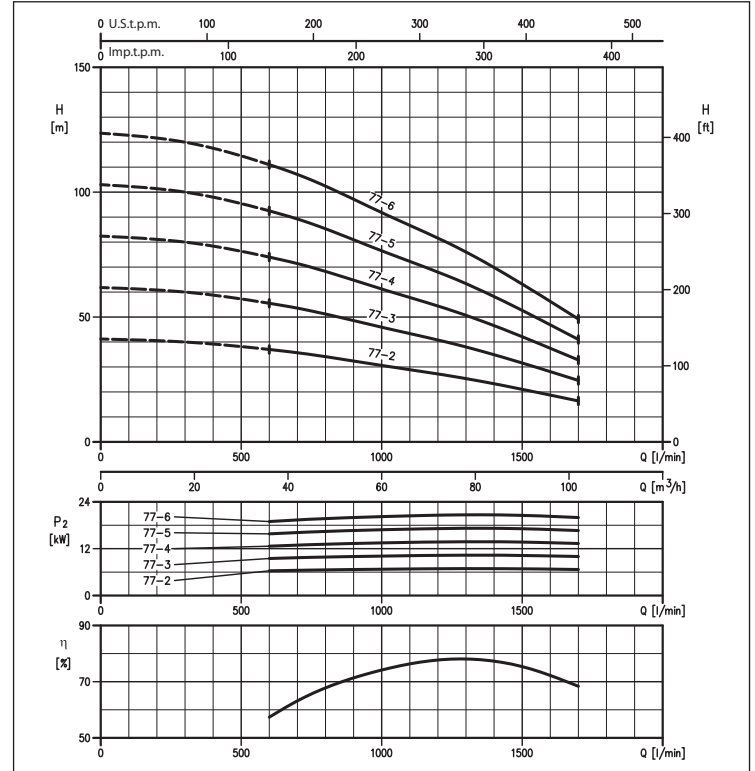

**COURBES DE PERFORMANCES série 86BHEL 95** (diamètre roue 117 mm)  
(selon ISO 9906 Annexe A)

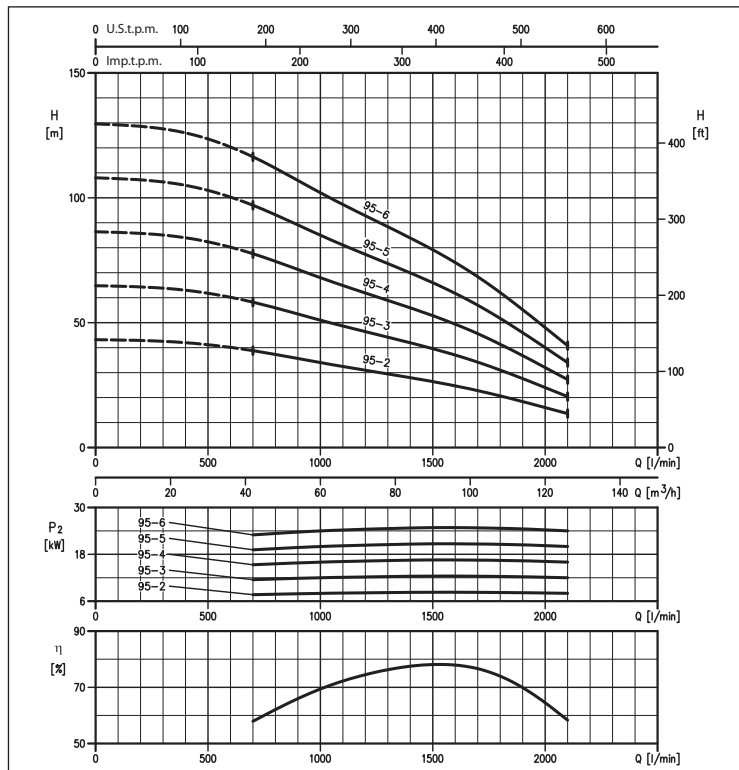

Le contenu de ce document n'est pas contractuel. EBARA Pumps Europe S.p.A. se réserve le droit d'apporter les modifications nécessaires, sans préavis.



# FFS-FFB

## KIT GROUPES ANTI-INCENDIE FFS-S

### DIMENSIONS FFS11S - ÉLECTROPOMPES IMMERGÉES MULTICELLULAIRES (SF6 - WINNER 4N15) + PILOTE

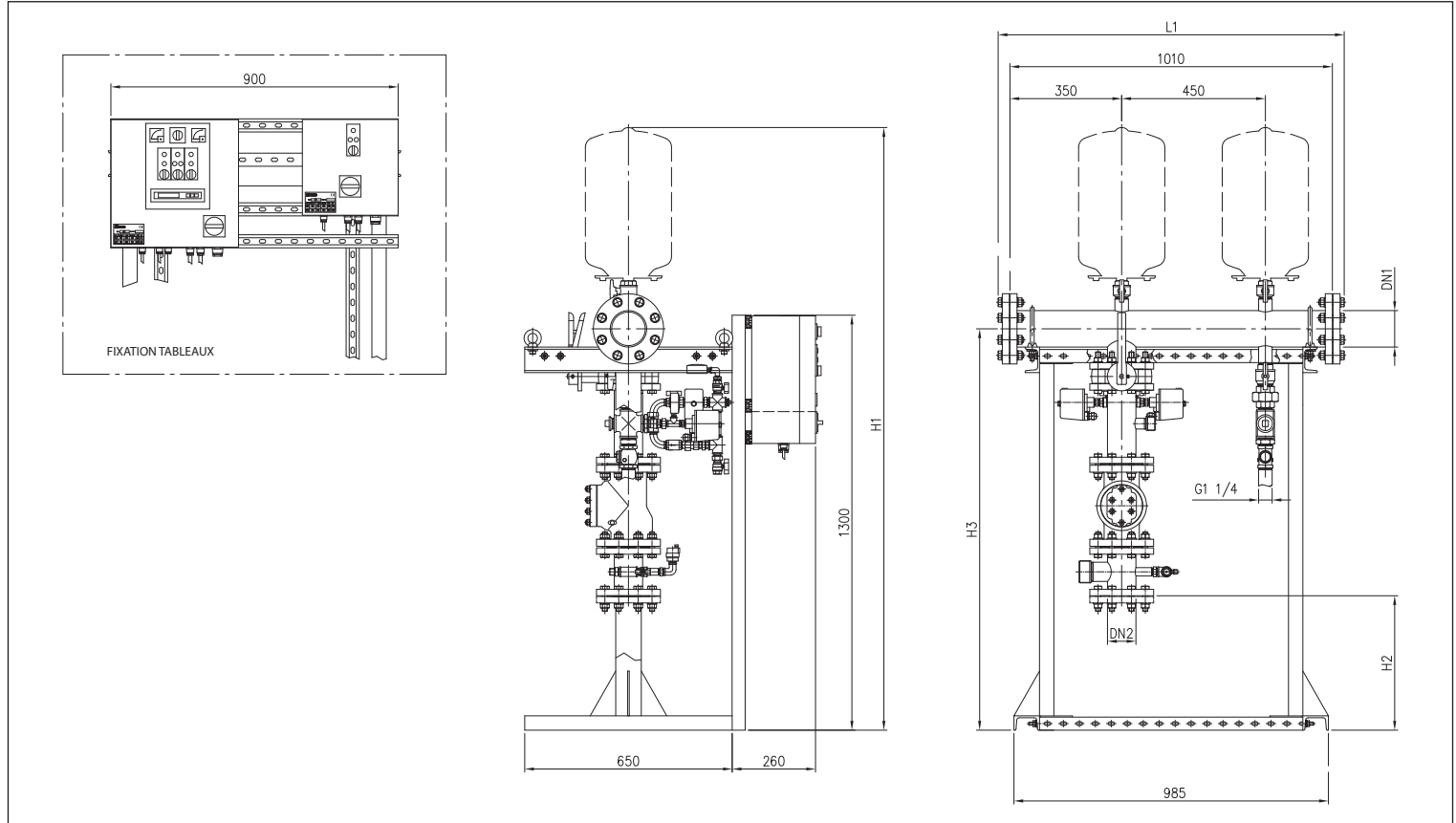

### TABLEAU DE DIMENSIONS

Modèle	Pompe pilote	Dimensions [mm]					
		DN1	DN2	L1	H1	H2	H3
SF6 S25-3/3.0	IDROGO 40/10	65	65	1065	1850	440	1240
SF6 S25-4/4.0	IDROGO 40/12	65	65	1065	1850	440	1240
SF6 S25-6/5.5	WINNER 4N2-20	65	65	1065	1850	440	1240
SF6 S32-2/3.0	IDROGO 40/08	80	80	1075	1860	420	1245
SF6 S32-3/4.0	IDROGO 40/10	80	80	1075	1860	420	1245
SF6 S32-4/5.5	IDROGO 40/12	80	80	1075	1860	420	1245
SF6 S32-5/7.5	IDROGO 40/15	80	80	1075	1860	420	1245
SF6 S32-6/9.2	WINNER 4N4-18	80	80	1075	1860	420	1245
SF6 S42-2/4.0	IDROGO 40/08	100	80	1085	1890	420	1255
SF6 S42-3/5.5	IDROGO 40/08	100	80	1085	1890	420	1255
SF6 S42-4/7.5	IDROGO 40/10	100	80	1085	1890	420	1255
SF6 S42-5/9.2	IDROGO 40/12	100	80	1085	1890	420	1255
SF6 S42-6/11	IDROGO 40/15	100	80	1085	1890	420	1255
SF6 S42-8/15	WINNER 4N4-18	100	80	1085	1890	420	1255
SF6 S42-9/15	WINNER 4N4-18	100	80	1085	1890	420	1255
WINNER 4N15-13	IDROGO 40/12	65	50	1065	1850	525	1240
WINNER 4N15-17	WINNER 4N2-20	65	50	1065	1850	525	1240
WINNER 4N15-24	WINNER 4N2-20	65	50	1065	1850	525	1240
SF6 R13-4/2.2	IDROGO 40/12	65	65	1065	1850	440	1240
SF6 R13-5/3.0	IDROGO 40/15	65	65	1065	1850	440	1240
SF6 R13-6/4.0	WINNER 4N4-18	65	65	1065	1850	440	1240
SF6 R13-7/5.5	WINNER 4N4-18	65	65	1065	1850	440	1240

Le contenu de ce document n'est pas contractuel. EBARA Pumps Europe S.p.A. se réserve le droit d'apporter les modifications nécessaires, sans préavis.



# FFS-FFB

## KIT GROUPES ANTI-INCENDIE FFS-S

### DIMENSIONS FFS11S - ÉLECTROPOMPES IMMERGÉES MULTICELLULAIRES (BHE) + PILOTE

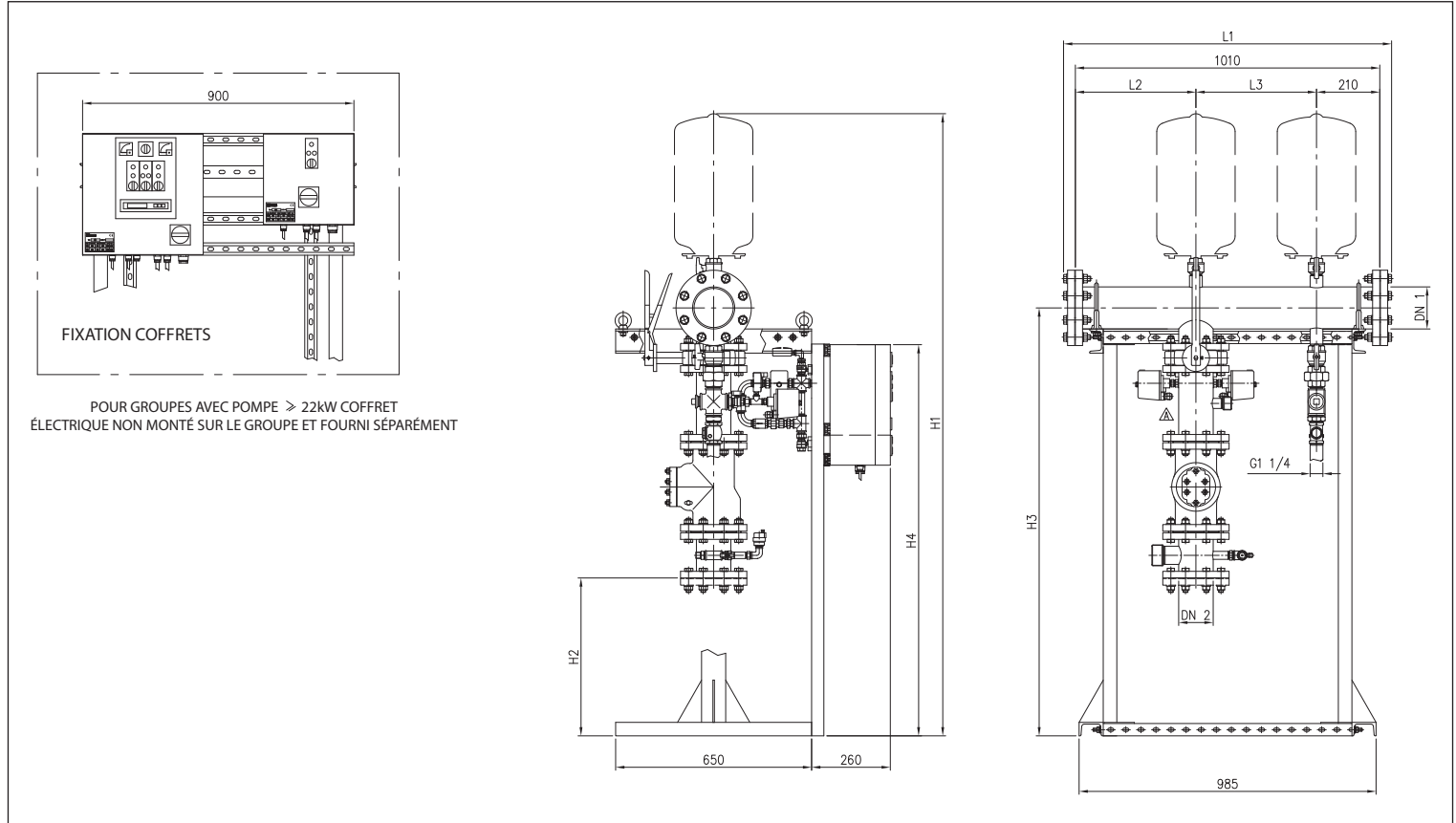

### TABLEAU DE DIMENSIONS

Modèle	Pompe pilote	Dimensions [mm]								
		DN1	DN2	L1	L2	L3	H1	H2	H3	H4
64BHE 14-8	WINNER 4N1-18	65	65	1065	350	450	1850	440	1240	1300
64BHE 19-6	IDROGO 40/12	65	65	1065	350	450	1850	440	1240	1300
64BHE 19-9	WINNER 4N1-18	65	65	1065	350	450	1850	440	1240	1300
64BHE 30-3	IDROGO 40/08	80	65	1075	350	450	1865	440	1245	1300
64BHE 30-4	IDROGO 40/10	80	65	1075	350	450	1865	440	1245	1300
64BHE 30-5	IDROGO 40/12	80	65	1075	350	450	1865	440	1245	1300
64BHE 30-7	WINNER 4N1-18	80	65	1075	350	450	1865	440	1245	1300
64BHE 44-2	IDROGO 40/08	100	80	1085	350	450	1890	420	1255	1300
64BHE 44-3	IDROGO 40/08	100	80	1085	350	450	1890	420	1255	1300
64BHE 44-5	IDROGO 40/12	100	80	1085	350	450	1890	420	1255	1300
64BHE 44-7	WINNER 4N1-18	100	80	1085	350	450	1890	420	1255	1300
64BHE 58-2	IDROGO 40/08	125	80	1090	350	450	1910	420	1270	1300
64BHE 58-3	IDROGO 40/08	125	80	1090	350	450	1910	420	1270	1300
68BHE 58-5	IDROGO 40/12	125	80	1090	350	450	1910	420	1270	1300
68BHE 58-7	WINNER 4N1-18	125	80	1090	350	450	1910	420	1270	1300
86BHEL 77-2	IDROGO 40/08	125	100	1090	400	400	2065	525	1420	1450
86BHEL 77-3	IDROGO 40/12	125	100	1090	400	400	2065	525	1420	1450
86BHEL 77-4	IDROGO 40/15	125	100	1090	400	400	2065	525	1420	1450
86BHEL 77-5	WINNER 4N1-18	125	100	1090	400	400	2065	525	1420	1450
86BHEL 77-6	WINNER 4N4-18	125	100	1090	400	400	2065	525	1420	1450
86BHEL 95-2	IDROGO 40/08	125	100	1090	400	400	2065	525	1420	1450
86BHEL 95-3	IDROGO 40/12	125	100	1090	400	400	2065	525	1420	1450
86BHEL 95-4	WINNER 4N1-18	125	100	1090	400	400	2065	525	1420	1450
86BHEL 95-5	WINNER 4N4-18	125	100	1090	400	400	2065	525	1420	1450
86BHEL 95-6	WINNER 4N1-24	125	100	1090	400	400	2065	525	1420	1450

Le contenu de ce document n'est pas contractuel. EBARA Pumps Europe S.p.A. se réserve le droit d'apporter les modifications nécessaires, sans préavis.



# FFS-FFB

## KIT GROUPES ANTI-INCENDIE FFS-S

### DIMENSIONS FFS21S - ÉLECTROPOMPES IMMERGÉES MULTICELLULAIRES (SF6 - WINNER 4N15) + PILOTE

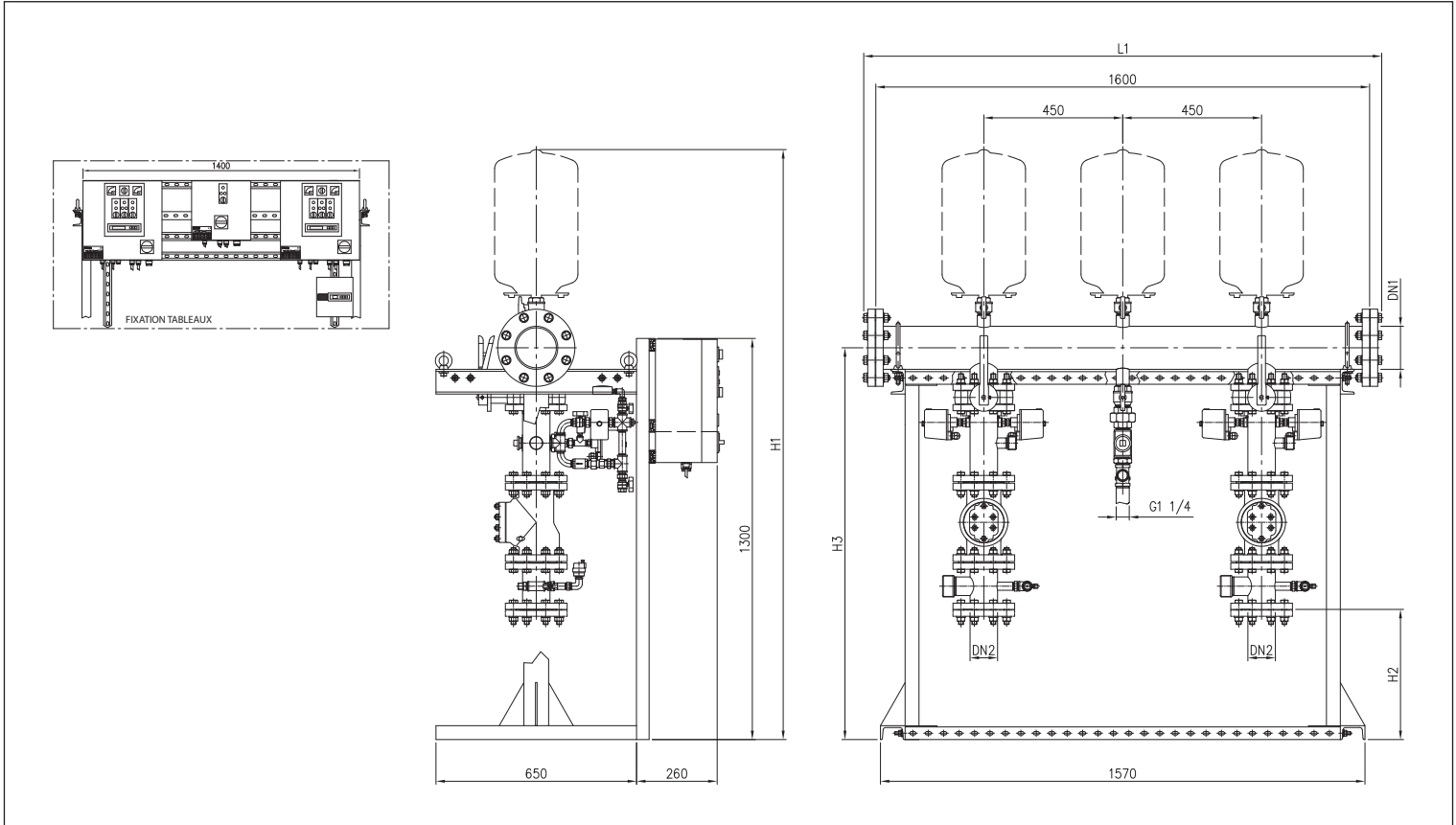

### TABLEAU DE DIMENSIONS

Modèle	Pompe pilote	Dimensions [mm]					
		DN1	DN2	L1	H1	H2	H3
SF6 S25-3/3.0	IDROGO 40/10	100	65	1675	1890	335	1255
SF6 S25-4/4.0	IDROGO 40/12	100	65	1675	1890	335	1255
SF6 S25-6/5.5	WINNER 4N2-20	100	65	1675	1890	335	1255
SF6 S32-2/3.0	IDROGO 40/08	100	80	1675	1890	420	1255
SF6 S32-3/4.0	IDROGO 40/10	100	80	1675	1890	420	1255
SF6 S32-4/5.5	IDROGO 40/12	100	80	1675	1890	420	1255
SF6 S32-5/7.5	IDROGO 40/15	100	80	1675	1890	420	1255
SF6 S32-6/9.2	WINNER 4N4-18	100	80	1675	1890	420	1255
SF6 S42-2/4.0	IDROGO 40/08	125	80	1680	1910	420	1270
SF6 S42-3/5.5	IDROGO 40/08	125	80	1680	1910	420	1270
SF6 S42-4/7.5	IDROGO 40/10	125	80	1680	1910	420	1270
SF6 S42-5/9.2	IDROGO 40/12	125	80	1680	1910	420	1270
SF6 S42-6/11	IDROGO 40/15	125	80	1680	1910	420	1270
SF6 S42-8/15	WINNER 4N4-18	125	80	1680	1910	420	1270
SF6 S42-9/15	WINNER 4N4-18	125	80	1680	1910	420	1270
WINNER 4N15-13	IDROGO 40/12	80	50	1670	1865	525	1245
WINNER 4N15-17	WINNER 4N2-20	80	50	1670	1865	525	1245
WINNER 4N15-24	WINNER 4N2-20	80	50	1670	1865	525	1245
SF6 R13-4/2.2	IDROGO 40/12	80	65	1670	1865	440	1245
SF6 R13-5/3.0	IDROGO 40/15	80	65	1670	1865	440	1245
SF6 R13-6/4.0	WINNER 4N4-18	80	65	1670	1865	440	1245
SF6 R13-7/5.5	WINNER 4N4-18	80	65	1670	1865	440	1245

Le contenu de ce document n'est pas contractuel. EBARA Pumps Europe S.p.A. se réserve le droit d'apporter les modifications nécessaires, sans préavis.



# FFS-FFB

## KIT GROUPES ANTI-INCENDIE FFS-S

### DIMENSIONS FFS21S - ÉLECTROPOMPES IMMERGÉES MULTICELLULAIRES (BHE) + PILOTE

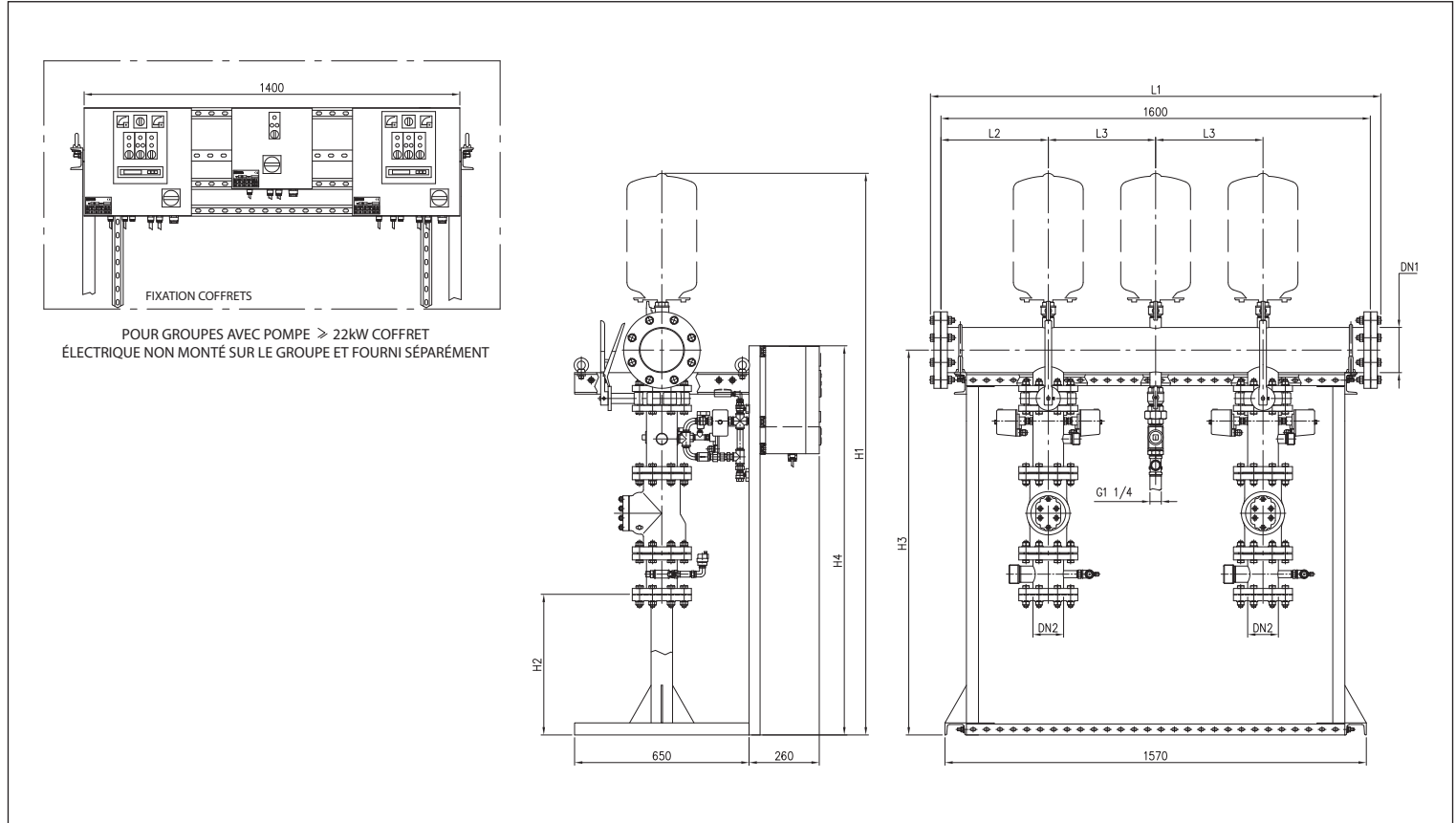

### TABLEAU DE DIMENSIONS

Modèle	Pompe pilote	Dimensions [mm]								
		DN1	DN2	L1	L2	L3	H1	H2	H3	H4
64BHE 14-8	WINNER 4N1-18	80	65	1670	350	450	1865	440	1245	1300
64BHE 19-6	IDROGO 40/12	80	65	1670	350	450	1865	440	1245	1300
64BHE 19-9	WINNER 4N1-18	80	65	1670	350	450	1865	440	1245	1300
64BHE 30-3	IDROGO 40/08	100	65	1675	350	450	1890	335	1255	1300
64BHE 30-4	IDROGO 40/10	100	65	1675	350	450	1890	335	1255	1300
64BHE 30-5	IDROGO 40/12	100	65	1675	350	450	1890	335	1255	1300
64BHE 30-7	WINNER 4N1-18	100	65	1675	350	450	1890	335	1255	1300
64BHE 44-2	IDROGO 40/08	125	80	1680	350	450	1910	420	1270	1300
64BHE 44-3	IDROGO 40/08	125	80	1680	350	450	1910	420	1270	1300
64BHE 44-5	IDROGO 40/12	125	80	1680	350	450	1910	420	1270	1300
64BHE 44-7	WINNER 4N1-18	125	80	1680	350	450	1910	420	1270	1300
64BHE 58-2	IDROGO 40/08	125	80	1680	350	450	1910	420	1270	1300
64BHE 58-3	IDROGO 40/08	125	80	1680	350	450	1910	420	1270	1300
68BHE 58-5	IDROGO 40/12	125	80	1680	350	450	1910	420	1270	1300
68BHE 58-7	WINNER 4N1-18	125	80	1680	350	450	1910	420	1270	1300
86BHEL 77-2	IDROGO 40/08	150	100	1680	400	400	2095	525	1435	1450
86BHEL 77-3	IDROGO 40/12	150	100	1680	400	400	2095	525	1435	1450
86BHEL 77-4	IDROGO 40/15	150	100	1680	400	400	2095	525	1435	1450
86BHEL 77-5	WINNER 4N1-18	150	100	1680	400	400	2095	525	1435	1450
86BHEL 77-6	WINNER 4N4-18	150	100	1680	400	400	2095	525	1435	1450
86BHEL 95-2	IDROGO 40/08	150	100	1680	400	400	2095	525	1435	1450
86BHEL 95-3	IDROGO 40/12	150	100	1680	400	400	2095	525	1435	1450
86BHEL 95-4	WINNER 4N1-18	150	100	1680	400	400	2095	525	1435	1450
86BHEL 95-5	WINNER 4N4-18	150	100	1680	400	400	2095	525	1435	1450
86BHEL 95-6	WINNER 4N1-24	150	100	1680	400	400	2095	525	1435	1450

Le contenu de ce document n'est pas contractuel. EBARA Pumps Europe S.p.A. se réserve le droit d'apporter les modifications nécessaires, sans préavis.