

Exécution

Electropompes monobloc à accélération périphérique (à entraînement de liquide).

Utilisations

Pour liquides propres sans particules abrasives, sans matières en suspension, non explosifs, non agressifs pour les matériaux de la pompe.

Pour augmenter la pression du réseau de distribution (observer les prescription locales).

Pour les très petites dimensions, elles se prêtent très bien pour le montage dans les machines et les équipements de refroidissement et conditionnement, circulation et alimentation de chaudières à pression.

Limites d'utilisation

Température du liquide de -10 °C à +90 °C.

Température ambiante jusqu'à 40 °C.

Hauteur d'aspiration manométrique jusqu'à 7 m.

Service continu.

Moteur

Moteur à induction à 2 pôles, 50 Hz (n = 2900 1/min).

T, TP: triphasé 230/400 V ± 10% jusqu'à 3 kW;
400/690 V ± 10% de 4 à 7,5 kW.

TM, TPM: monophasé 230 V ± 10%, avec protection thermique.
Condensateur à l'intérieur de la boîte à bornes.

Isolation classe F.

Protection IP 54.

Exécution selon: IEC 60034; IEC 60335-1 (EN 60335-2-41).

20

Matériaux

Composant	T, TP	B-T, B-TP
Corps pompe	Fonte	Bronze
Lanterne de raccord.	GJL-200 EN 1561	G-Cu Sn 10 EN 1982
Couvercle du corps	Fonte	Bronze
	GJL-200 EN 1561	G-Cu Sn 10 EN 1982
	Laiton P- Cu Zn 40 Pb 2 UNI 5705 pour T 61-65-70, B-T 61-70	
Roue	Laiton P- Cu Zn 40 Pb 2 UNI 5705 Bronze G-Cu Sn 10 EN 1982 pour T 125, TP 132-132R	
Arbre	Acier au Cr-Ni AISI 303 T 76, TP 80-100	Acier au Cr-Ni-Mo AISI 316
	Acier au chrome AISI 430 T 61-65-70-100-125, TP 78-132-132R	
Garniture mécanique	Carbone dur - Céramique - NBR	

Exécutions spéciales sur demande

- Autres voltages.
- Fréquence 60 Hz.
- Protection IP 55.
- Garniture mécanique spéciale.
- Pour liquide ou ambiante avec températures plus élevées ou plus basses.

Graphique d'utilisation n ≈ 2900 1/min

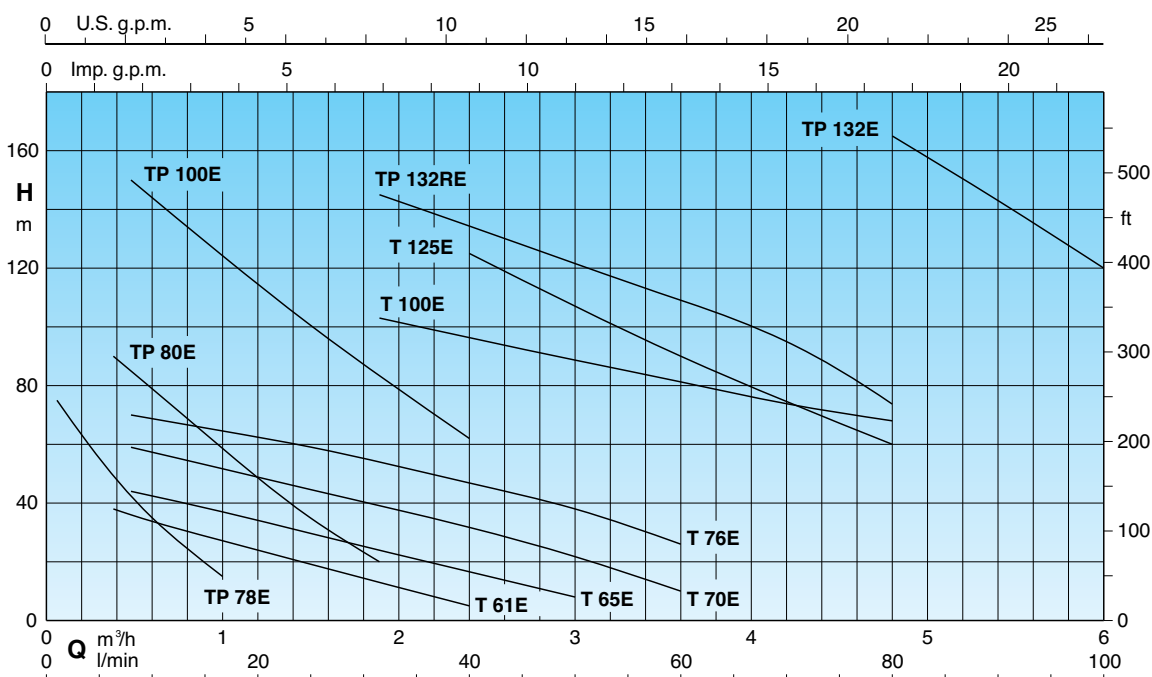

Performances n ≈ 2900 1/min

	3 ~ 230V 400V		1 ~ 230V		P ₁		P ₂		Q m ³ /h l/min	H															
	A	A	A	kW	kW	HP	0,06	0,12		0,24	0,38	0,48	0,6	0,75	1	1,2	1,5	1,89	2,4	3	3,6	4,2	4,8	5,4	6
B-T 61E	1,9	1,1	B-TM 61E	2,5	0,55	0,33	0,45																		
T 65E	2,8	1,6	TM 65E	3,5	0,8	0,45	0,6																		
B-T 70E	3,7	2,2	B-TM 70E	6	1,3	0,75	1																		
T 76E	5,3	3	TM 76E	7,4	1,6	1,1	1,5																		
T 100E	11,5	6,6					3	4																	
T 125E		9,6					4	5,5																	
B-TP 78E	2,3	1,3	B-TPM 78E	2,8	0,6	0,37	0,5																		
B-TP 80E	4	2,3	B-TPM 80E	5,8	1,2	0,75	1																		
TP 100E	9,6	5,5					2,2	3																	
TP 132RE		12					5,5	7,5																	
TP 132E		16					7,5	10																	

P₁ Max. puissance absorbée.

B-T, B-TM = Construction en bronze.

H Total head in m.

* Aspiration manométrique maximum 2-3 m.

P₂ Puissance nominale moteur.

H Hauteur totale en m.

Dimensions et poids

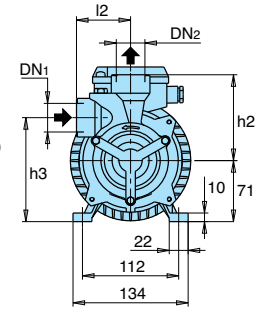
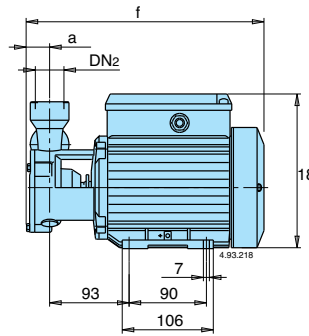
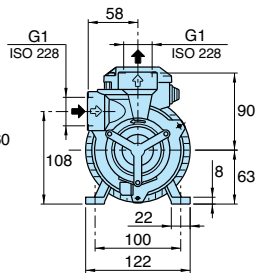
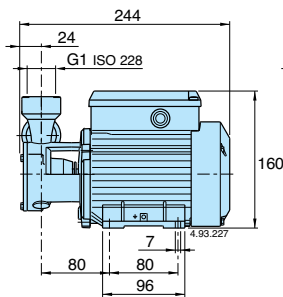

T 61E: kg 6,3

B-T 61E: kg 6,5

T 65E: kg 7,3

TYPE	DN1	DN2	mm					kg	
			a	f	h2	h3	l2	T	B-T
T 70E B-T 70E	G 1	G 1	24	278	100	121	63	11,2	11,6
TP 78E B-TP 78E	G 1/2	G 1/2	22	276	80	127	56	8,2	8,8

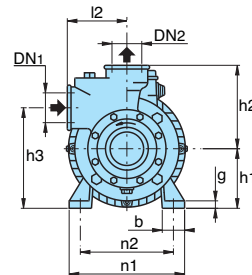
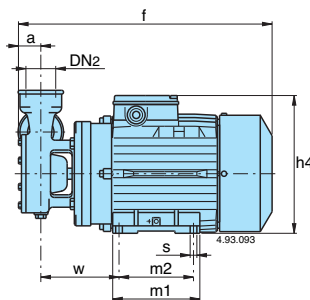

TYPE	DN1	DN2	mm														kg			
			a	f	h1	h2	h3	h4	m1	m2	n1	n2	b	s	l1	l2	w	g	T, TP	B-TP
T 76E	-	G 1 1/4	26	338	80	112	136	203	117	100	155	125	30	9	-	80	105	10	18,4	-
T 100E	-	G 1 1/4	32	410	90	130	161	216	152	125	180	140	40	9,5	-	95	121	12	29,5	-
T 125E	-	G 1 1/4	32	470	90	155	170	216	152	125	180	140	40	9,5	-	90	195	12	39	-
TP 80E B-TP 80E	G 3/4	G 3/4	27	332	80	90	135	203	117	100	155	125	30	9	-	60	104	10	16,4	16,8
TP 100E	-	G 3/4	27	347	80	100	142	203	117	100	155	125	30	9	-	65	113	10	21,3	-
TP 132RE	-	G 1 1/4	42	485	112	160	202	272	180	140	230	190	50	11,5	-	100	183	14	52,6	-
TP 132E	-	G 1 1/4																	58	-

Courbes caractéristiques $n \approx 2900$ 1/min

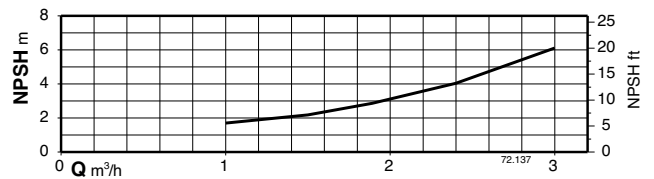
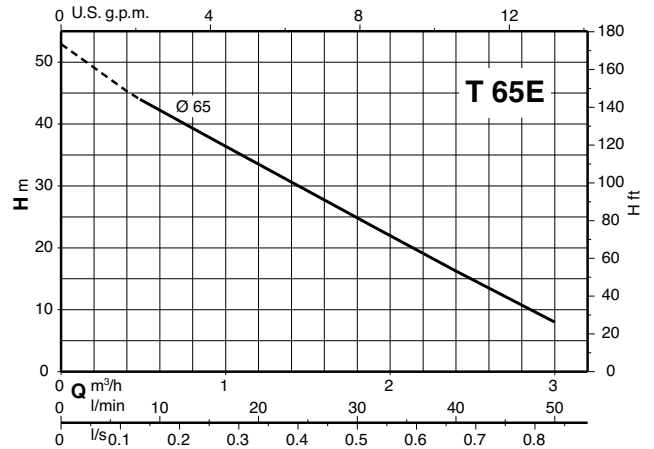
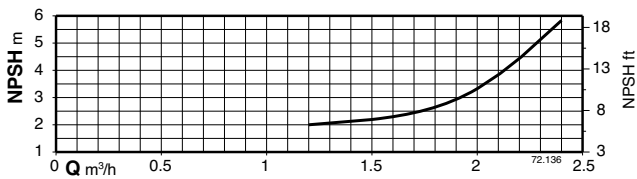
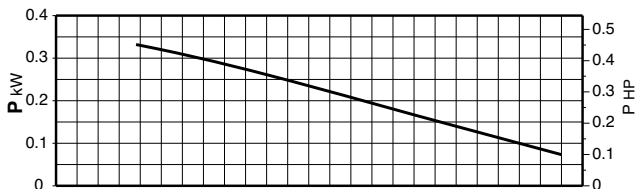
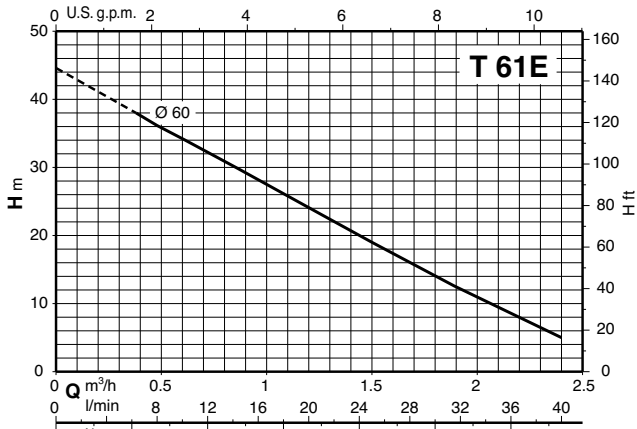

20

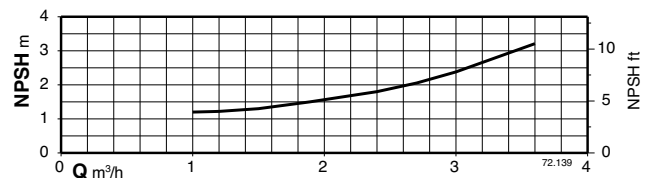
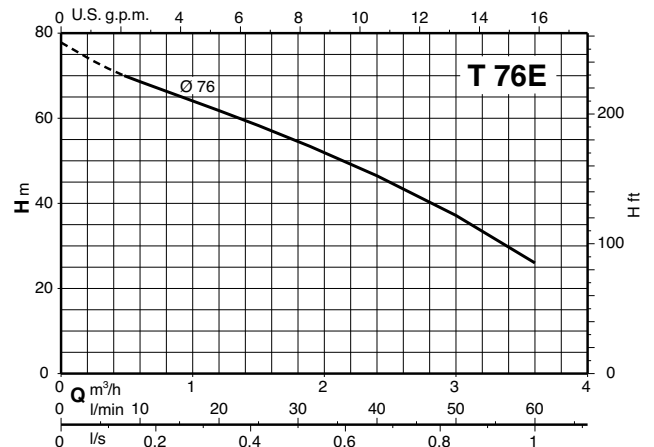
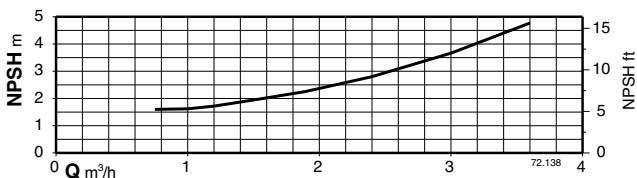
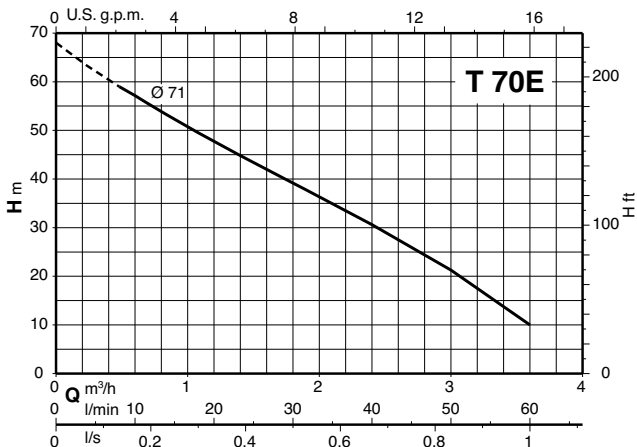

Courbes caractéristiques $n \approx 2900$ 1/min

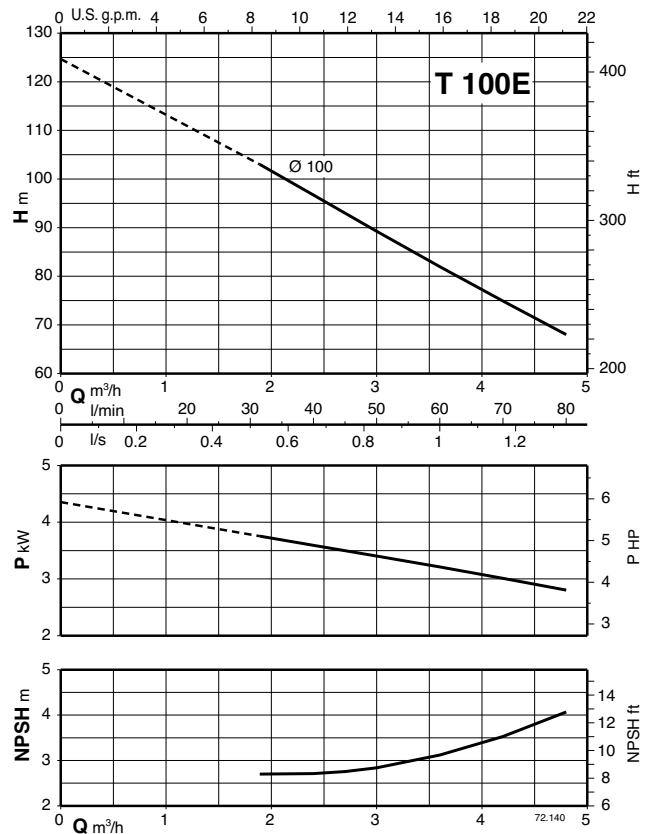
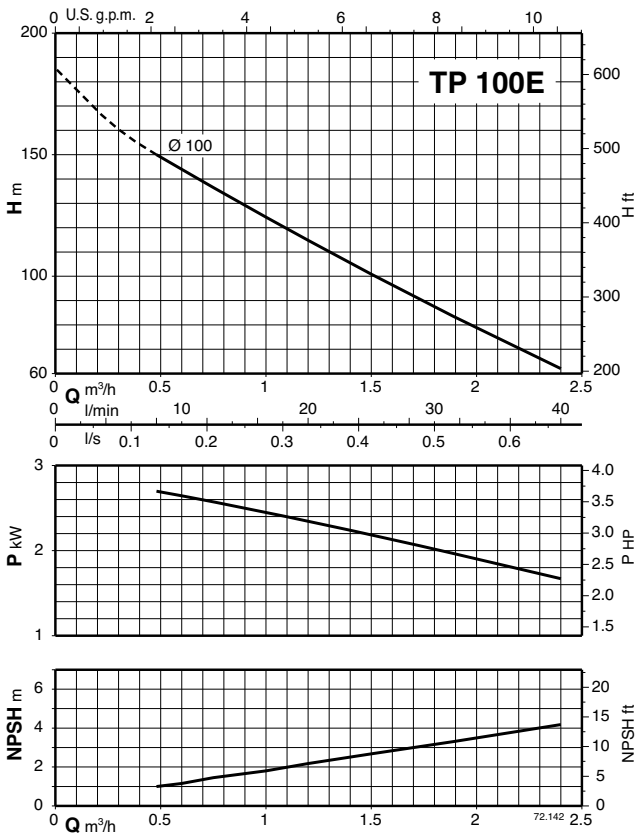
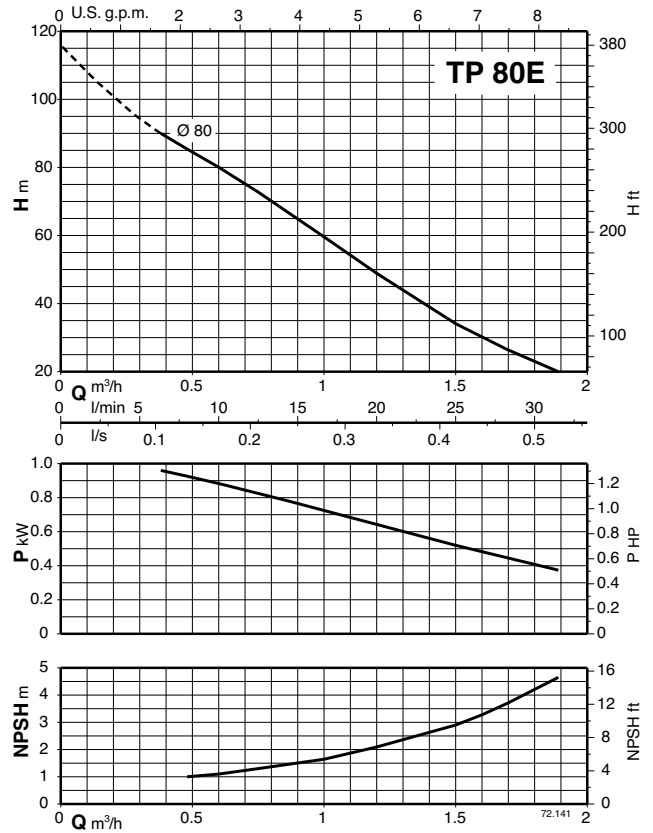
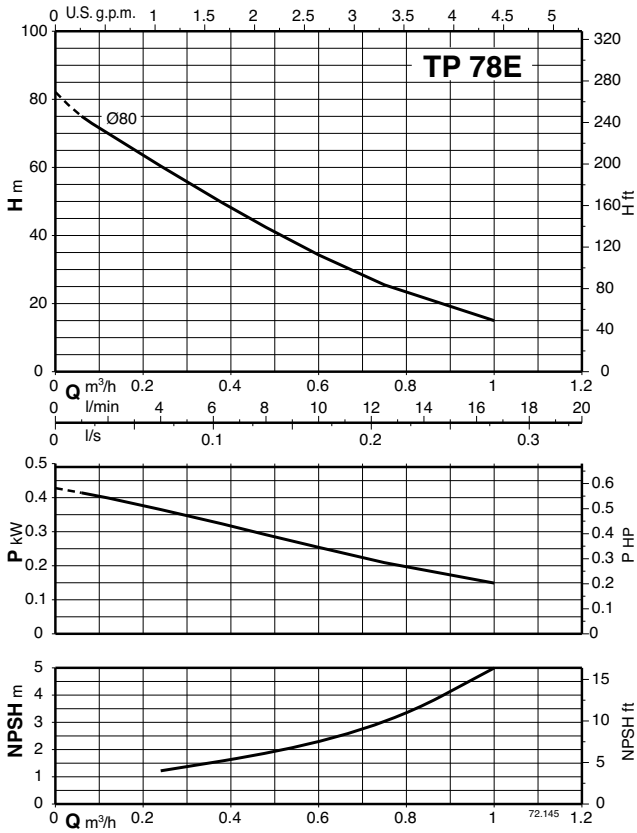

Courbes caractéristiques n ≈ 2900 1/min

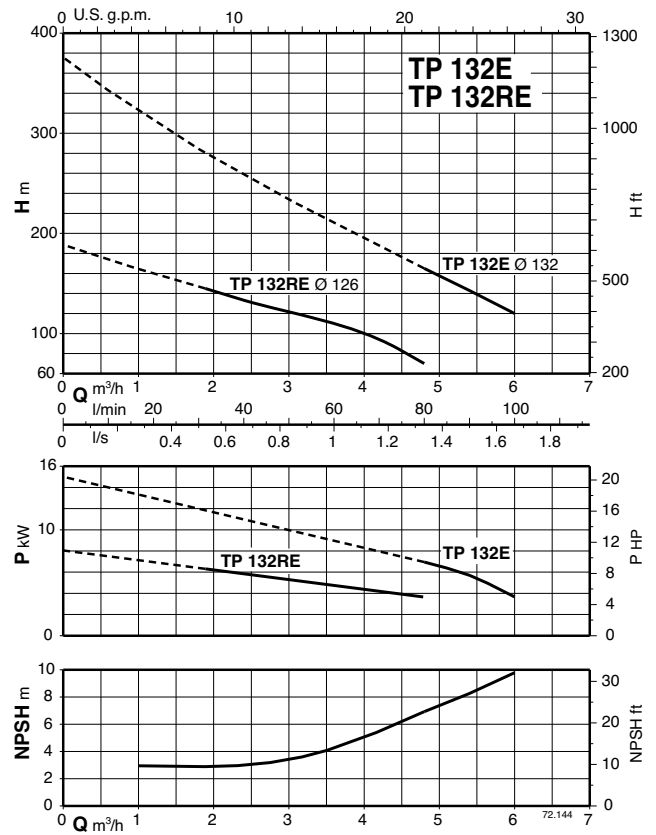
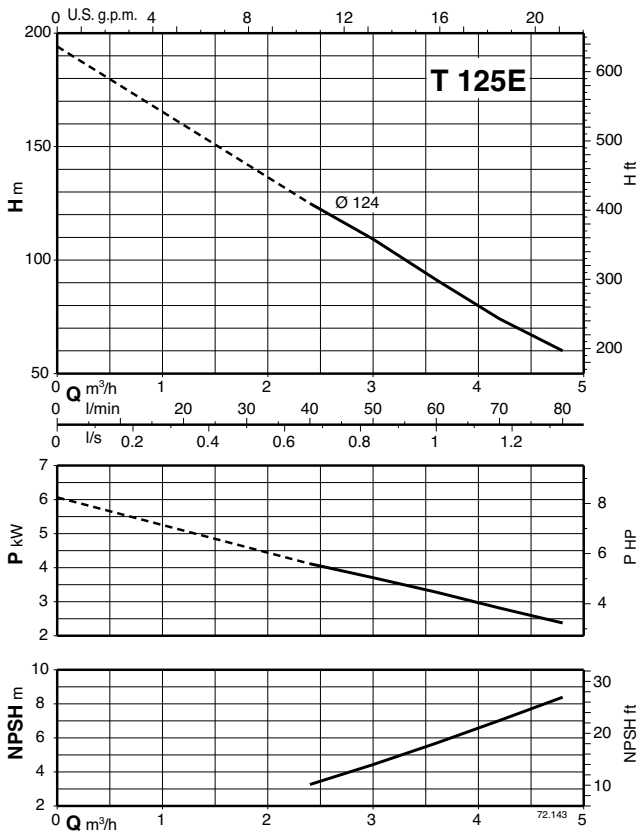

20