

XML

CONTACTEUR MANOMÉTRIQUE

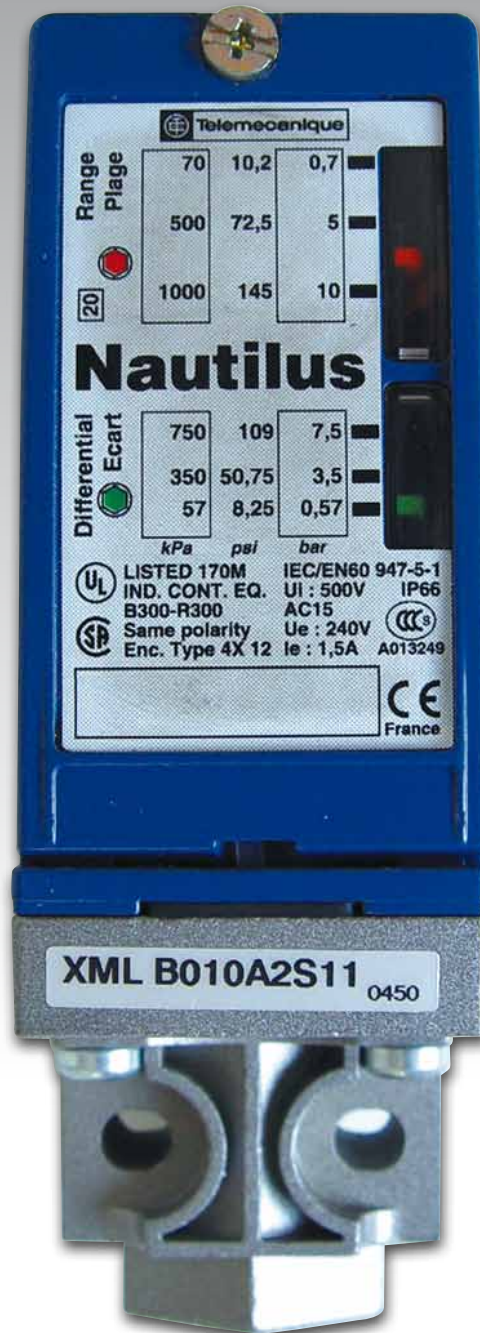

XML

Contacteur manométrique

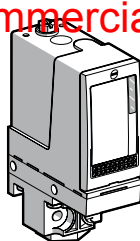

Caractéristiques générales

Les contacteurs manométriques NAUTILUS type XML-A à écart fixe et XML-B à écart réglable, sont de s pressostats utilisables comme télécommandes relayées, ou bien sur un circuit de puissance avec une intensité de 10Amaxi.

Ils contrôlent la pression d'air et d'eau, maxi 20 bars et permettent de démarrer et d'arrêter une électropompe à des pressions réglées entre 2 seuils d'enclenchement (marche) et de déclenchement (arrêt).

Caractéristiques techniques

- Température maxi : liquide jusqu'à + 70°C - ambiante jusqu'à + 70°C.
- Fluides contrôlés : air, eau douce, eau de mer et huile hydraulique.
- Puissance maxi : 3 kW en triphasé 400 V - 1,5 kW en monophasé 230 V.
- Intensité maxi : 10 A.
- Raccordement hydraulique : F 1/4" GAZ ISO 228.
- Limite maxi de déclenchement : XML ... 10 : 10 bars
XML ... 20 : 20 bars
- Ecart de dépression : XML-A ... 0,6 bar F12
XML-B ... 9,4 bars

Dimensions

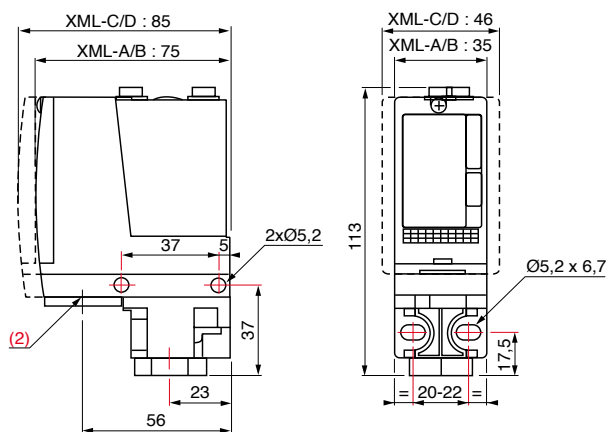

XML-A/BM01/M05/010/020/035/070/160/300/500/XML-A004

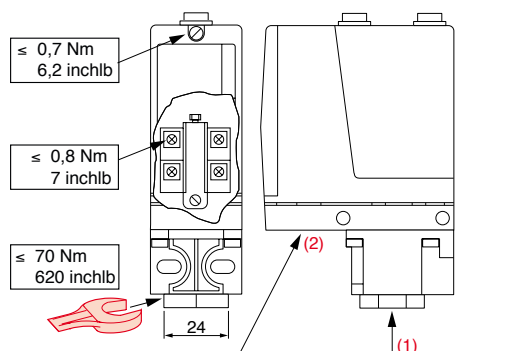

XML-.....1 PG13.5 DIN46255 1/4" Gaz ISO228

Réglages

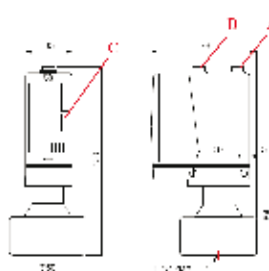

Le réglage s'effectue en agissant sur l'écrou A pour obtenir le point haut (pression de déclenchement) et sur l'écrou B pour régler le point bas (pression d'enclenchement).

- Visser l'écrou A pour augmenter la valeur de la pression de déclenchement qui se visualise sur le repère C.
- Visser l'écrou B pour diminuer la valeur de la pression d'enclenchement (augmente l'écart).

XML-A

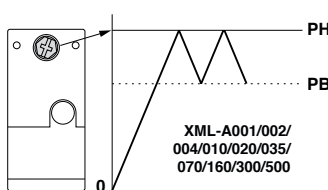

PH : Point Haut ajustable
PB : Point Bas fixe

XML-B

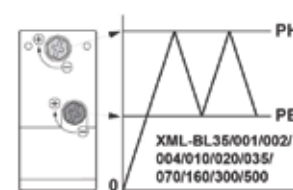

PH : Point Haut ajustable
PB : Point Bas ajustable

Courbe de fonctionnement

XML-A

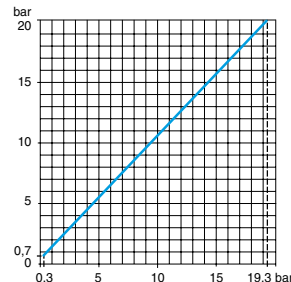

XML-B

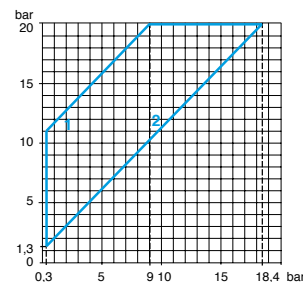

1 : écarts minimaux
2 : écarts maximaux

Branchements électriques

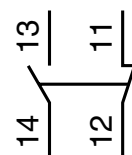

Calpeda Pompes S.A.

19, rue de la communauté - BP 3 - ZA La Forêt - 44140 LE BIGNON

Tél. 02 40 03 13 30 - Fax 02 40 03 16 70 - email : info@calpeda.fr - www.calpedafrance.fr

SA au capital de 1 030 000 € - RCS Nantes B 322 698 093 - Siret 322 698 093 00059 - Code NAF 4669B - N° TVA intra communautaire : FR50322698 093